

リヤ下部 / 計測点

全体 1

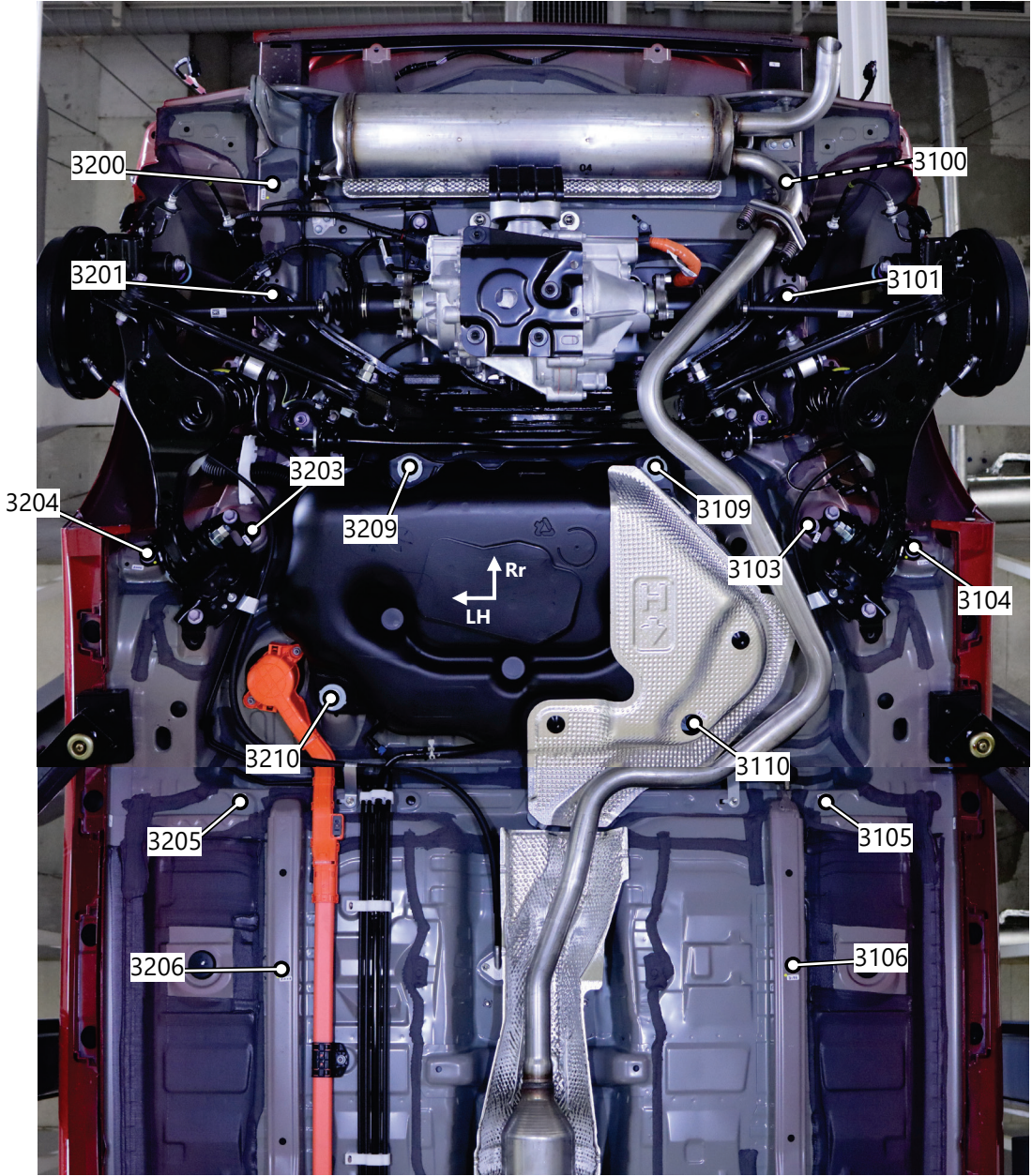

リヤ下部 / 計測点

全体 2

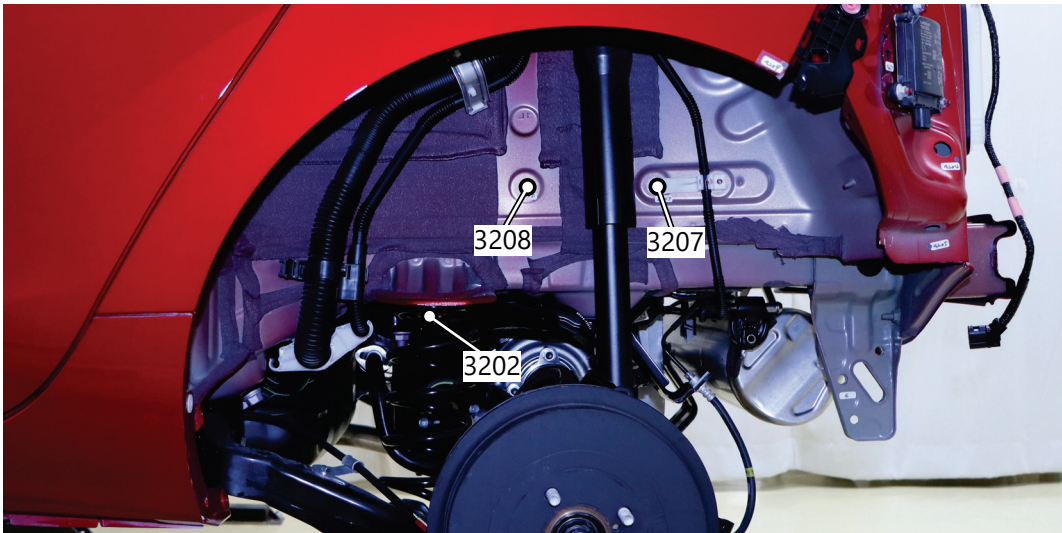
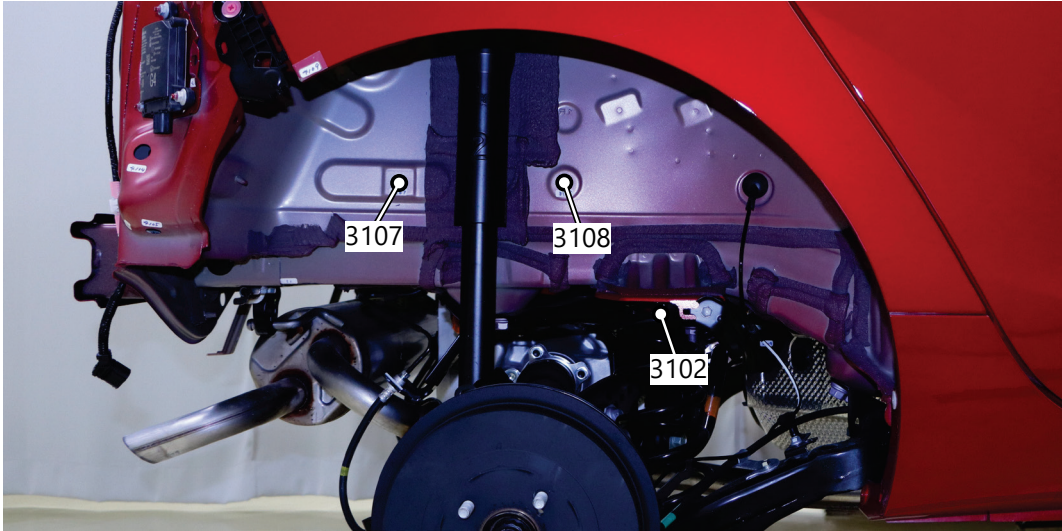

計測点番号および形状

3100	穴	3106	穴	3200	穴	3206	穴
3101	ボルト頭	3107	ボルト先	3201	ボルト頭	3207	ボルト先
3102	穴	3108	ボルト先	3202	穴	3208	ボルト先
3103	ボルト頭	3109	ボルト頭	3203	ボルト頭	3209	ボルト頭
3104	ボルト頭	3110	ボルト頭	3204	ボルト頭	3210	ボルト頭
3105	穴	—	—	3205	穴	—	—

測定時に取外した部品

リヤバンパカバー

左右リヤホールハウスライナ

詳細

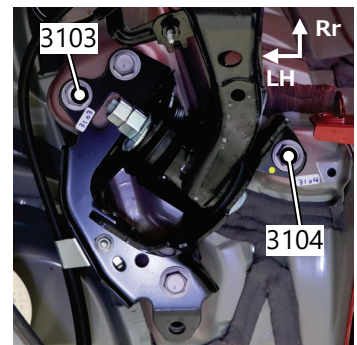
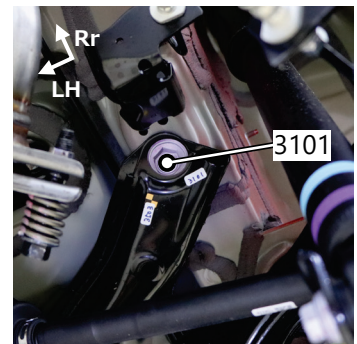
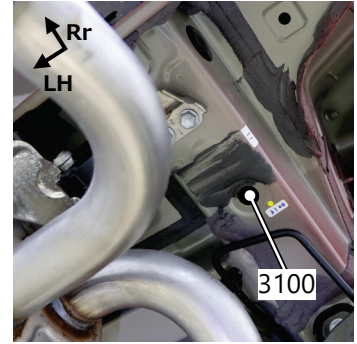
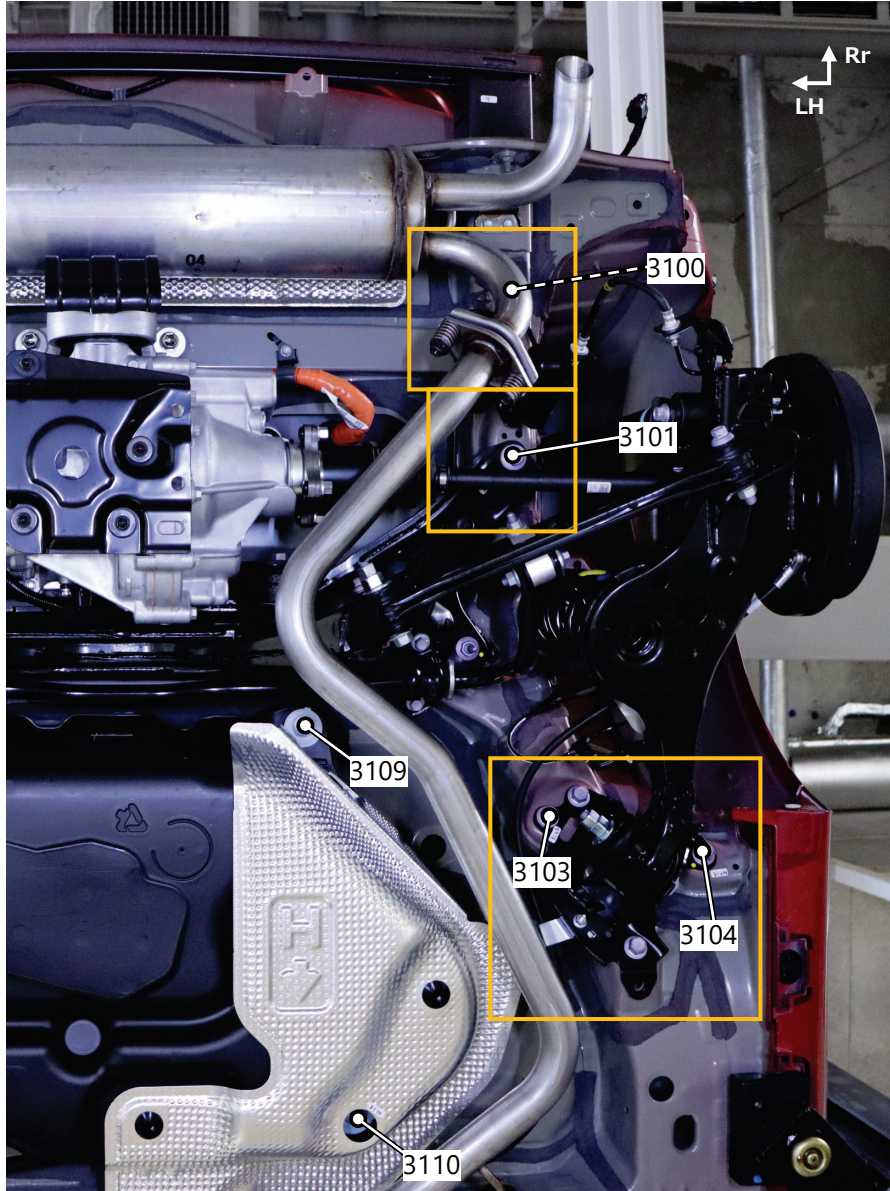

計測点番号および形状

3100	穴	3104	ボルト頭
3101	ボルト頭	3109	ボルト頭
3103	ボルト頭	3110	ボルト頭

詳細

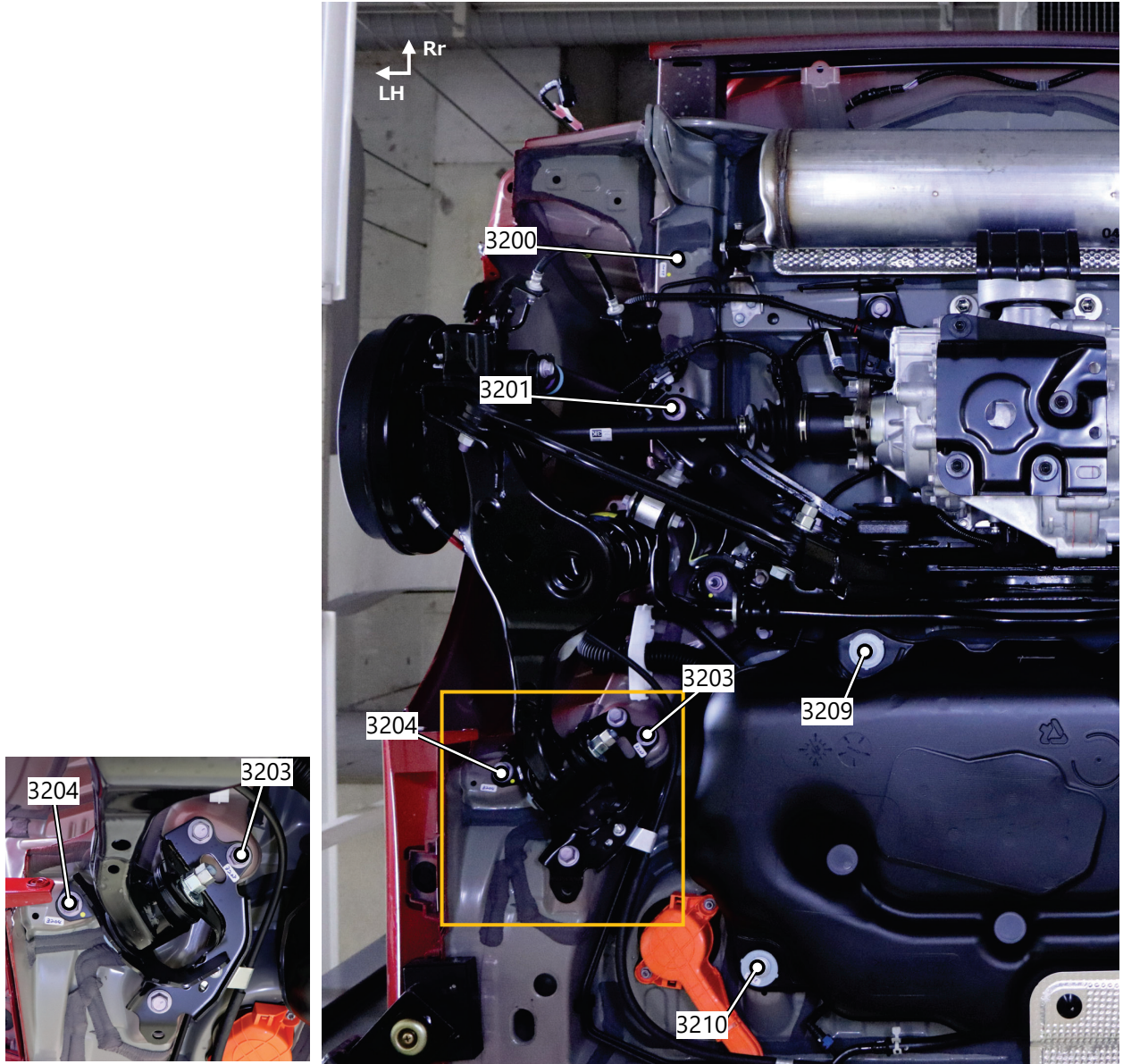

計測点番号および形状

3200	穴	3204	ボルト頭
3201	ボルト頭	3209	ボルト頭
3203	ボルト頭	3210	ボルト頭

リヤ下部 / 計測点

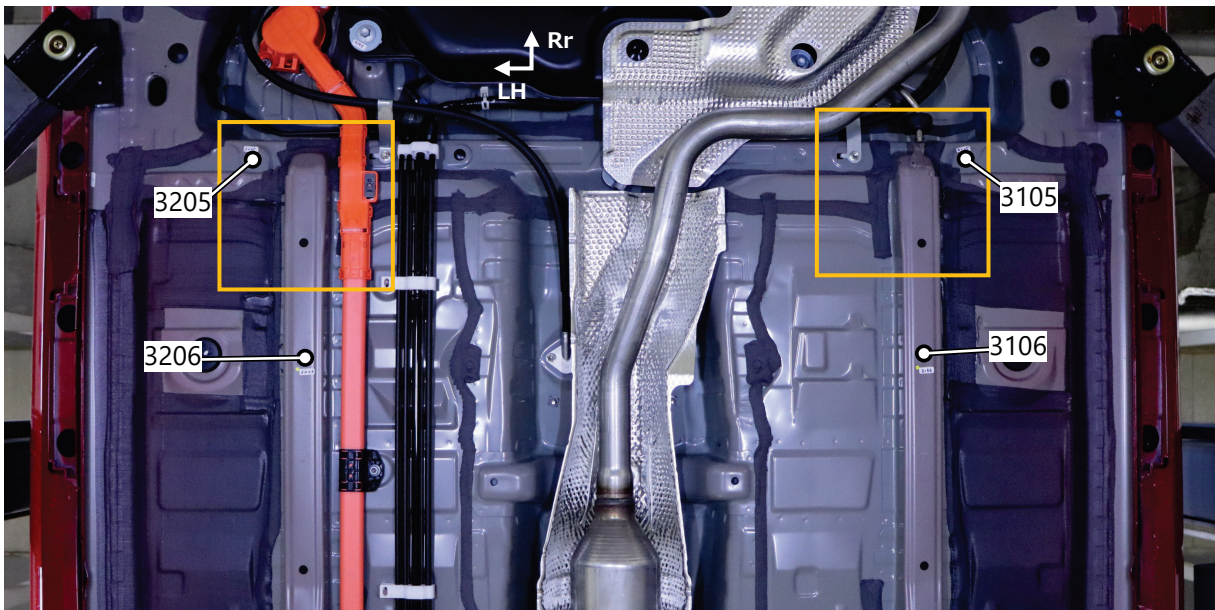
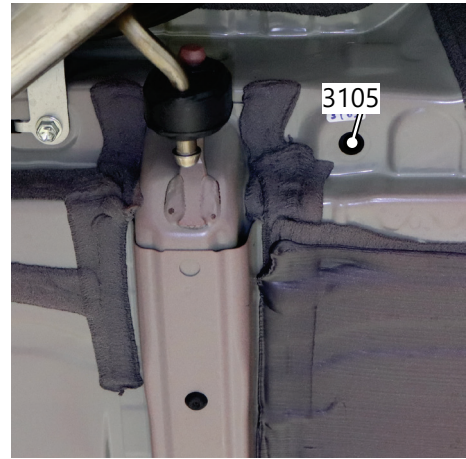
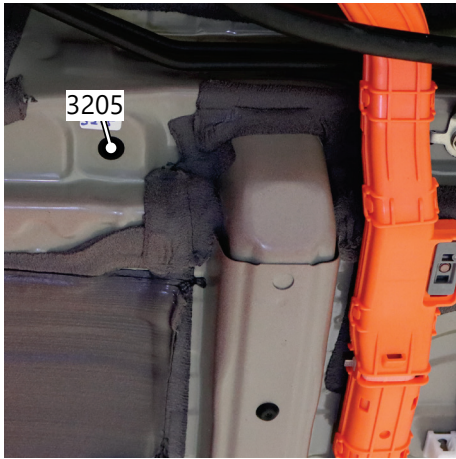

計測点番号および形状

3205	穴	3105	穴
3206	穴	3106	穴

リヤ下部 / 計測点

詳細

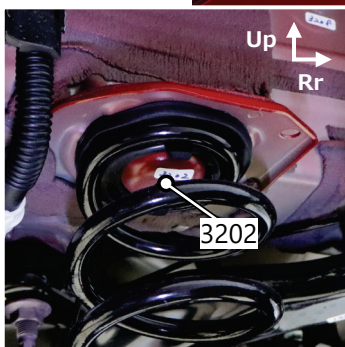
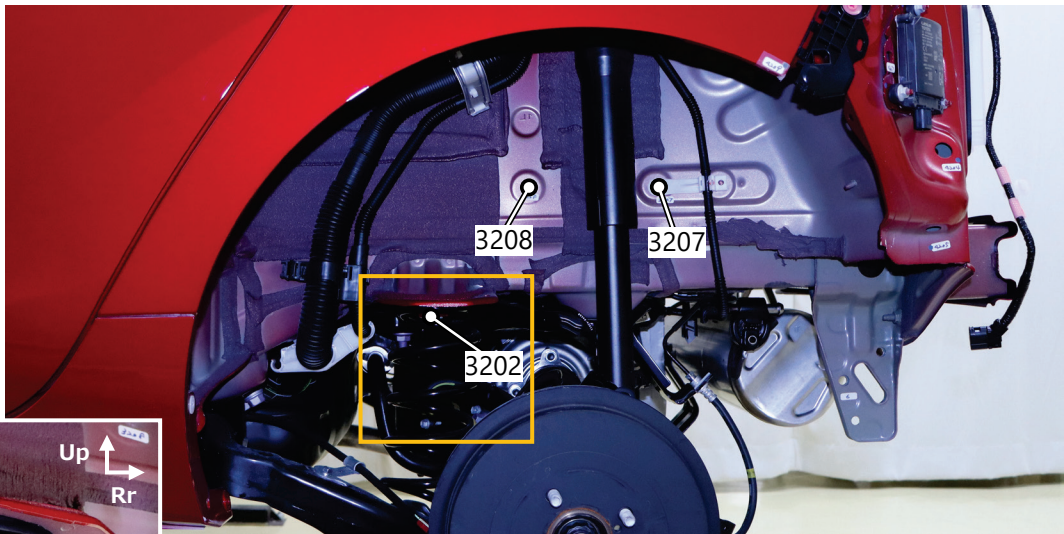
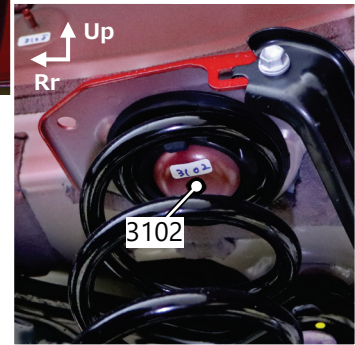
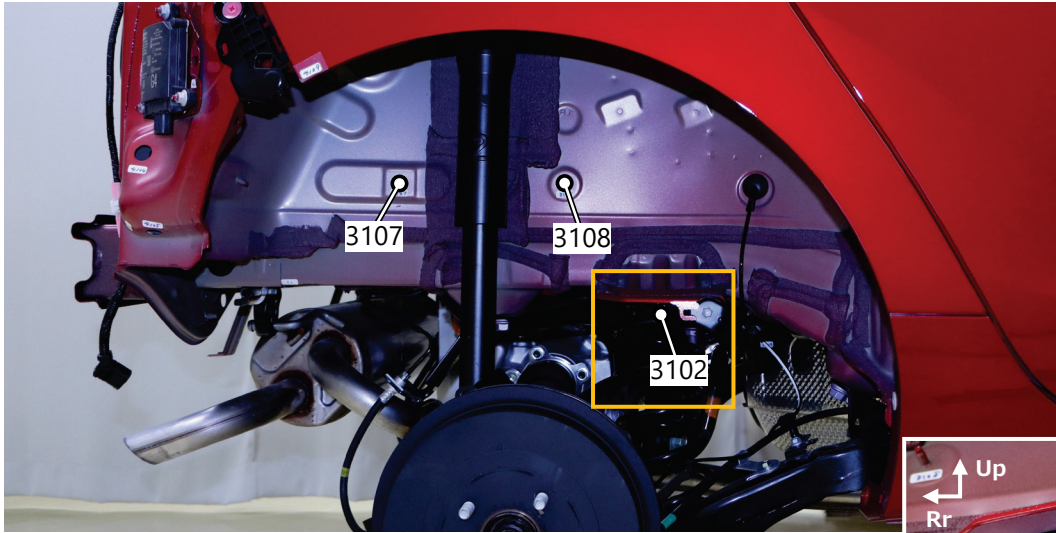

計測点番号および形状

3108	穴	3208	穴
3107	ボルト先	3207	ボルト先
3108	ボルト先	3208	ボルト先