

# 運 転 支 援 シ ス テ ム 再 設 定 ・ 調 整 指 数 追 加 の ご 案 内

---

2026.6 株式会社自研センター

\*No.J-885 トヨタ M I R A I (JPD20 系) 2021 年 7 月について、下記の通り指数を追加いたします。

運転支援システム再設定・調整指数 が追加設定されましたので、補修塗装指数の末尾 (P.129) に該当ページを差込み願います。

**運転支援システム再設定・調整指数****運転支援システム再設定・調整指数**

運転支援システム再設定・調整指数は、運転支援システムに関わるセンサ（超音波センサやカメラ）の脱着または取替およびセンサ取付部位の修理を行った際に発生する再設定・調整作業に適用する指数です。

運転支援システム再設定・調整指数は、基本作業指数とセンサ別再設定・調整作業指数によって構成され、2つを組合せて使用します。

運転支援システム 再設定・調整指数	=	(1)基本作業指数 A 0 1 0 ~	+	(2)センサ別再設定・調整作業指数 A 1 0 0 ~
----------------------	---	------------------------	---	--------------------------------

\*複数のセンサ別再設定・調整作業指数を組合せた場合、前提作業に同じ基本作業指数の項目が記載されていても、重複して計上せず1回使用します。

**(1) 基本作業指数 (A 0 1 0 ~)**

基本作業指数は、センサ別再設定・調整作業指数の前提となる作業項目であり、主に準備、片付けによって構成されています。

**(2) センサ別再設定・調整作業指数 (A 1 0 0 ~)**

センサ別再設定・調整作業指数は、各種計測・調整やターゲットの設置、車両への登録作業など、主にセンサ固有の作業によって構成されています。

## 運転支援システム再設定・調整指数

### 用語の種類

用 語	内 容
基本作業	運転支援システム各機能の再設定・調整作業において、作業前の準備、作業後の片付けなどの作業
スキャンツール	運転支援システム各機能の点検・調整・操作を行うための機器
スキャンツール接続	車両とスキャンツールを通信可能な状態にする作業
前提作業	各作業と組合せて使用する作業が記載されている
(含)作業および部品	各項目において必要となる、主な作業が記載されている 作業工程や詳細を示しているわけではないが、作業上必要とされるものは指数に含まれている
再設定・調整作業エリア	事故車の復元修理作業を行ったエリアと同一敷地内にある、運転支援システム再設定・調整作業を行うための環境が整っている作業エリア
再設定・調整作業エリアへの移動	車両置場から再設定・調整作業エリアへの車両を搬入および搬出する作業
DTC	Diagnostic Trouble Code の略
DTC確認・消去	スキャンツールを用いて DTC を読取りおよび消去する作業
ターゲット設置	再設定・調整作業用のターゲットを所定の位置に設置するために必要な作業
角度測定	センサまたはその取付け部位の角度を測定および算出する作業
高さ測定	自動車メーカー指定の計測点の高さを測定および算出する作業
路面傾斜角度確認	自動車メーカー指定の計測点において路面の角度を測定および算出する作業
走行による再設定・調整	走行を伴う再設定・調整や機能確認を行う作業

A010	
<b>(1) 運転支援システム再設定・調整基本作業</b>	
0.20	前提作業
	—
	(含) 作業および部品 ・タイヤ空気圧調整 ・再設定・調整作業エリアへの移動
<b>(2) 大型SST準備作業(マーカツールセット)</b>	
0.10	前提作業
	—
	(含) 作業および部品 —
<b>(3) 大型SST準備作業(サイド&amp;リアライダアジャスティングターゲット、パネルスタンド)</b>	
ライダーアドバンス ドライブセンサAssy フロント装着車 0.10	前提作業
	—
	(含) 作業および部品 —
<b>(4) スキャンツール接続作業</b>	
GTS+使用 0.30	前提作業
	—
	(含) 作業および部品 ・DTC確認・消去 ・スキャンツール操作
<b>割増項目</b>	
<b>ECUセキュリティキー更新</b>	
ライダーアドバンス ドライブセンサAssy フロント装着車 0.30増	前提作業
	・スキャンツール接続作業
	(含) 作業および部品 ・スキャンツール操作
<ul style="list-style-type: none"> <li>・複数項目の再設定・調整作業を行う場合、A010の各指数は最大1回使用する</li> <li>・割増項目のECUセキュリティキー更新はライダーアドバンスドライブセンサAssyフロントを取替えた場合に実施する作業</li> <li>・[除]ライダーアドバンスドライブセンサAssyフロント取替時のソフトウェア更新、ソフトウェアバージョン確認、車両情報登録</li> </ul>	

A100	
<b>(1)バックガイドモニタシステム登録設定作業(パノラミックビューモニタシステム非装着車)2025年7月以前</b>	
0.40	前提作業 ・運転支援システム再設定・調整基本作業
	(含)作業および部品 ・ターゲット設置 ・車載システム操作
<b>(2)パノラミックビューモニタシステム登録設定作業(マーカツールセット使用)2022年11月以前</b>	
フロント	前提作業
1.40	・運転支援システム再設定・調整基本作業 ・大型SST準備作業(マーカツールセット)
片側サイド	(含)作業および部品
1.70	・ターゲット設置 ・車載システム操作
リヤ	
1.60	
フロントおよび片側サイド	
1.80	
フロントおよび両側サイド	
1.90	
全方向	
2.30	
<b>(3)パノラミックビューモニタシステム登録設定作業(マーカツールセット不使用)2022年11月以前</b>	
フロント	前提作業
1.30	・運転支援システム再設定・調整基本作業
片側サイド	(含)作業および部品
1.90	・ターゲット設置 ・車載システム操作
リヤ	
1.60	
フロントおよび片側サイド	
2.20	
フロントおよび両側サイド	
2.60	
全方向	
3.00	
・複数項目の再設定・調整作業を行う場合、前提作業に記載の各作業は最大1回使用する	

(1) バックガイドモニタシステム登録設定作業  
(パノラミックビューモニタシステム非装着車) 2025年7月以前

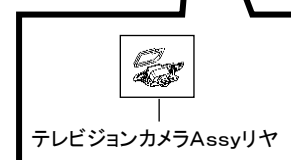
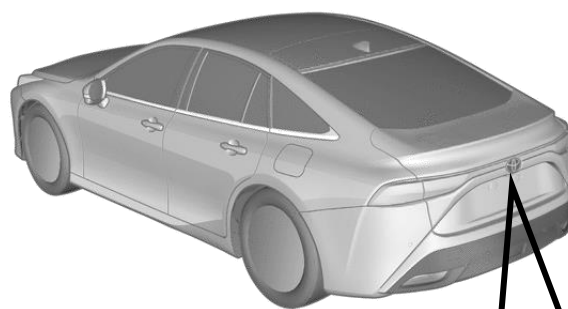
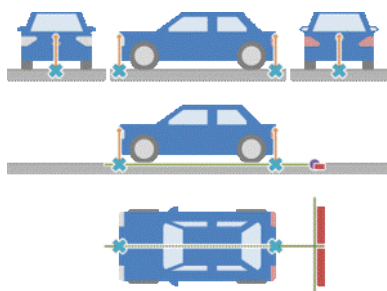

(2)パノラミックビューモニタシステム登録設定作業  
(マーカツールセット使用)2022年11月以前

フロント

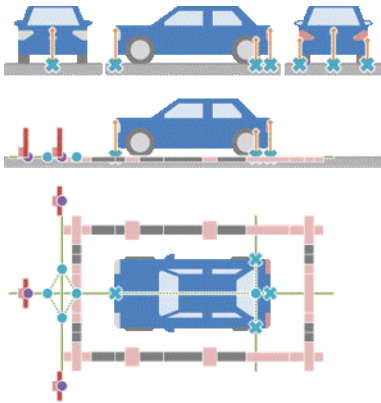

テレビジョンカメラ  
Assyフロント

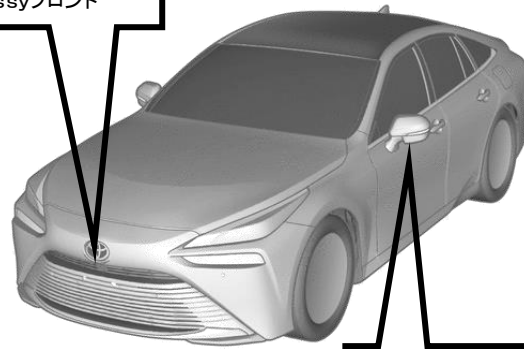

片側サイド

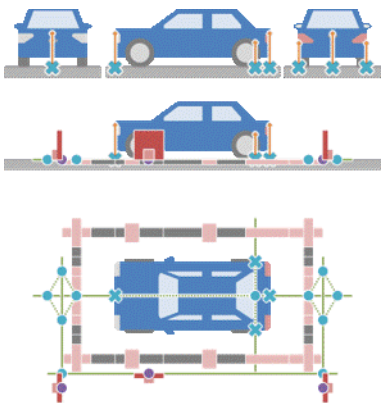

テレビジョンカメラ  
Assyサイド

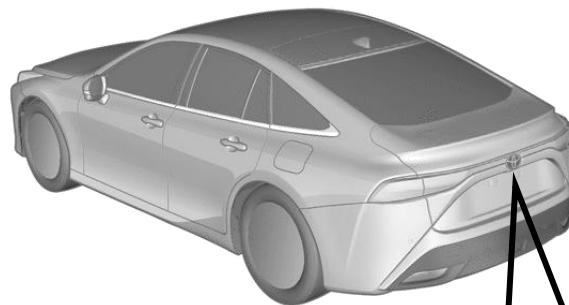

リヤ

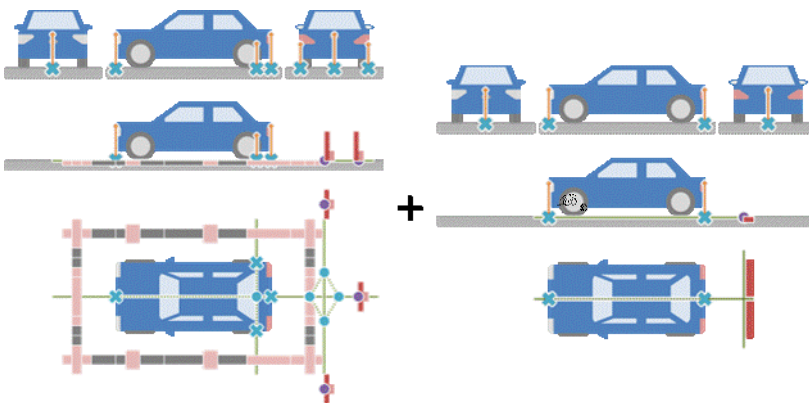

テレビジョン&インナリアヤ  
ビューミラーカメラAssy



(2) パノラミックビューモニタシステム登録設定作業  
(マーカツールセット使用) 2022年11月以前

フロントおよび片側サイド

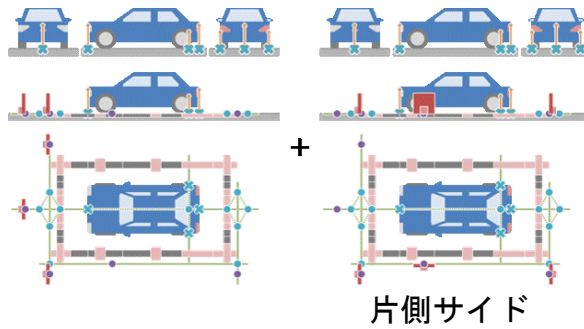

フロントおよび両側サイド

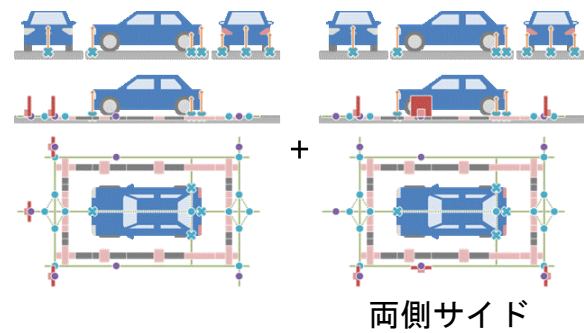

全方向

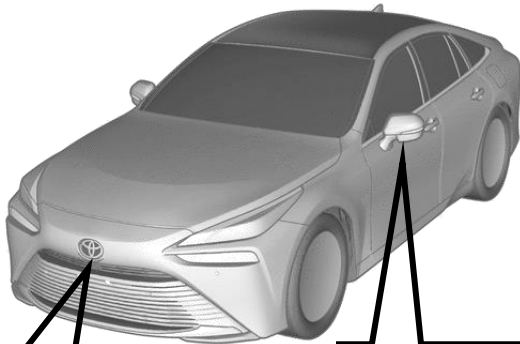
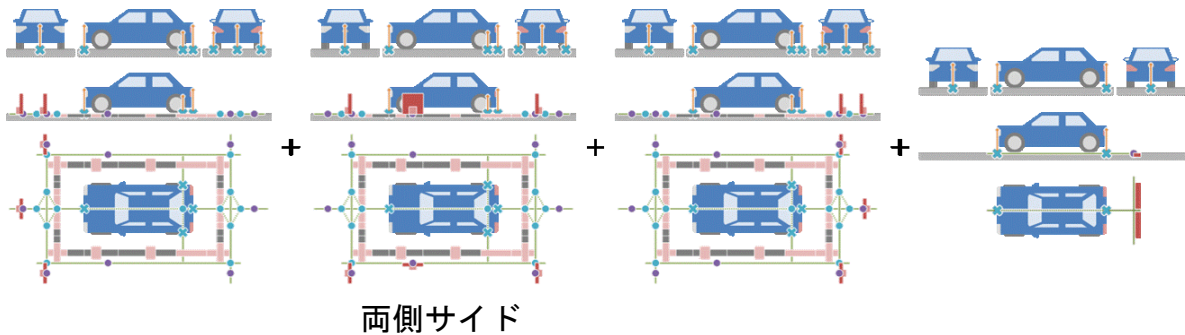

テレビジョンカメラ  
Assyフロント

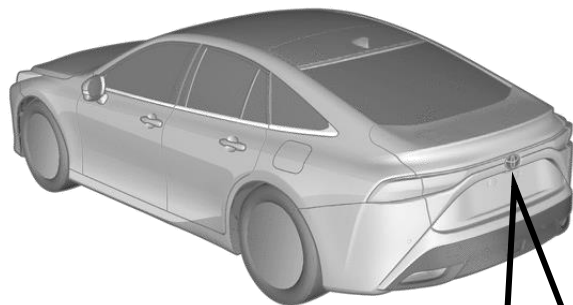

(3) パノラミックビューモニタシステム登録設定作業  
(マーカツールセット不使用) 2022年11月以前

フロント

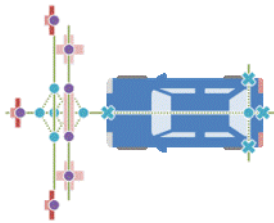

テレビジョンカメラ  
Assyフロント

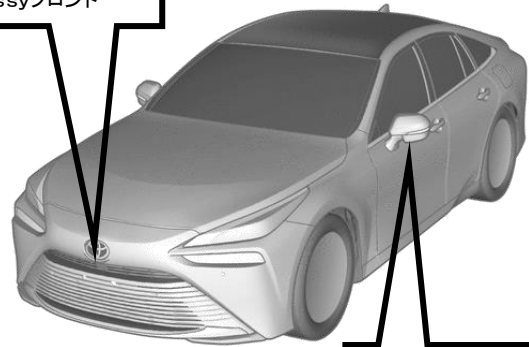

片側サイド

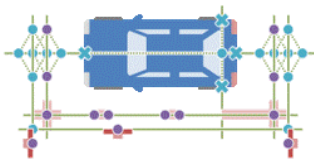

テレビジョンカメラ  
Assyサイド



リヤ

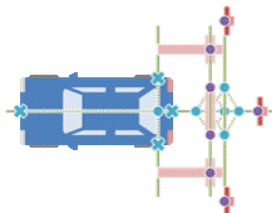

+

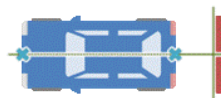

テレビジョン&インナリヤ  
ビューミラーカメラAssy



**(3) パノラミックビューモニターシステム登録設定作業  
(マーカツールセット不使用) 2022年11月以前**

フロントおよび片側サイド

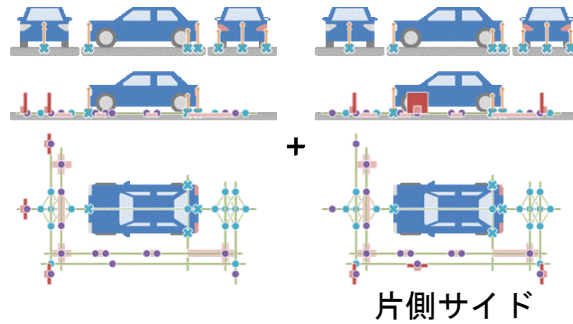

フロントおよび両側サイド

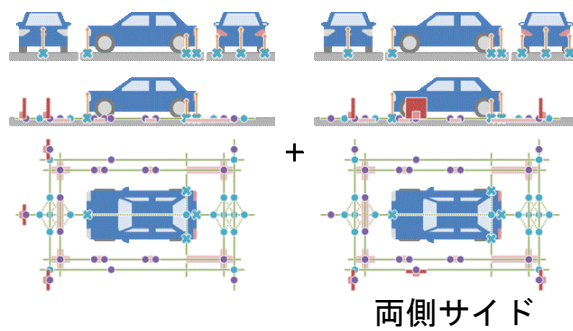

全方向

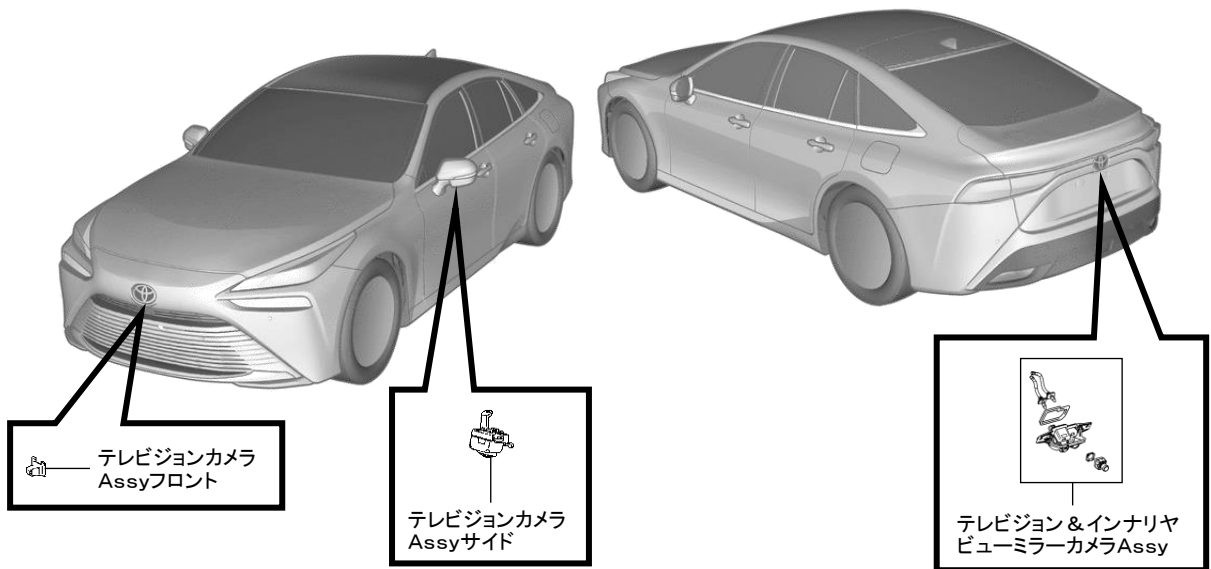
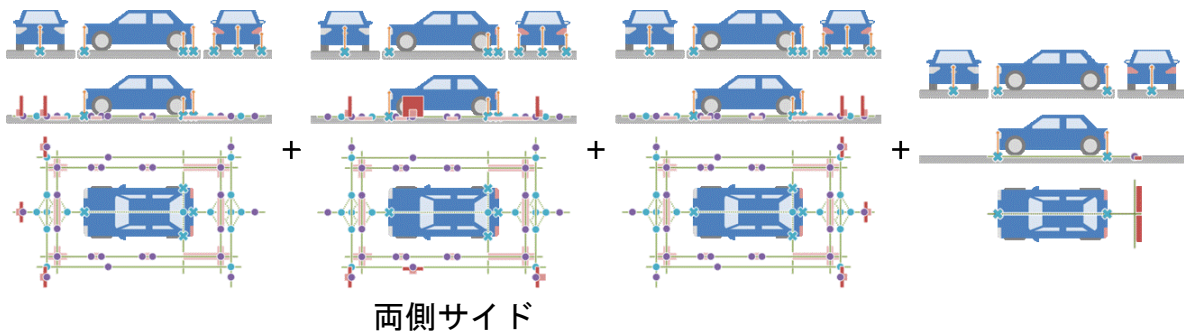



A110	
(1)パーキングサポートブレーキシステム登録設定作業	
フロント 0.50	前提作業 ・運転支援システム再設定・調整基本作業 ・スキャンツール接続作業
	(含)作業および部品 ・スキャンツール操作 ・フロントセンサ角度測定 ・フロントセンサ高さ測定 ・路面傾斜角度測定
リヤ 0.50	前提作業 ・運転支援システム再設定・調整基本作業 ・スキャンツール接続作業
	(含)作業および部品 ・スキャンツール操作 ・リヤセンサ角度測定 ・リヤセンサ高さ測定 ・路面傾斜角度測定
フロントおよびリヤ 0.80	前提作業 ・運転支援システム再設定・調整基本作業 ・スキャンツール接続作業
	(含)作業および部品 ・スキャンツール操作 ・フロントセンサ角度測定 ・フロントセンサ高さ測定 ・リヤセンサ角度測定 ・リヤセンサ高さ測定 ・路面傾斜角度測定
(2)アドバンストパーク登録設定作業	
フロントおよびリヤ 1.00	前提作業 ・運転支援システム再設定・調整基本作業 ・スキャンツール接続作業
	(含)作業および部品 ・スキャンツール操作 ・フロントセンサ角度測定 ・フロントセンサ高さ測定 ・リヤセンサ角度測定 ・リヤセンサ高さ測定 ・路面傾斜角度測定
・複数項目の再設定・調整作業を行う場合、前提作業に記載の各作業は最大1回使用する	

(1)パーキングサポートブレーキシステム登録設定作業

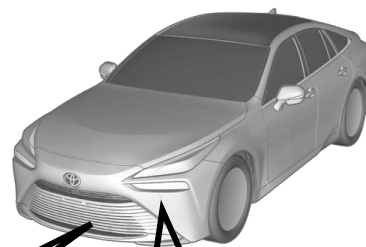
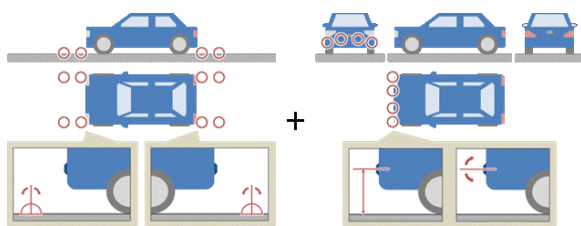
フロント



  
 ウルトラソニック  
 センサフロント  
 センタ(両側)

  
 ウルトラソニック  
 センサフロント  
 コーナ(両側)

**(1) パーキングサポートブレーキシステム登録設定作業**

リヤ

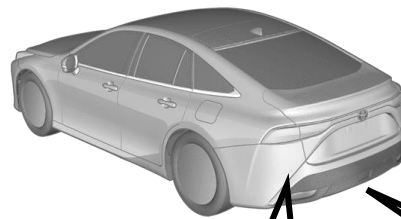
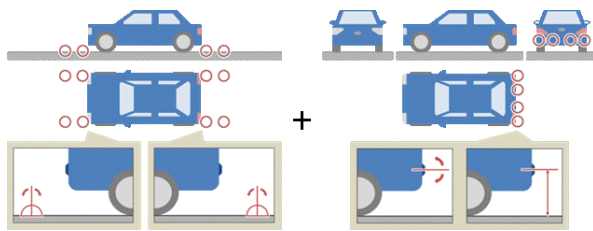

ウルトラソニック  
センサリヤ  
コーナ(両側)

ウルトラソニック  
センサリヤ  
センタ(両側)

フロントおよびリヤ

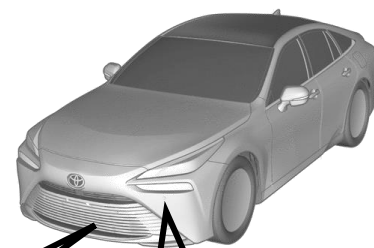
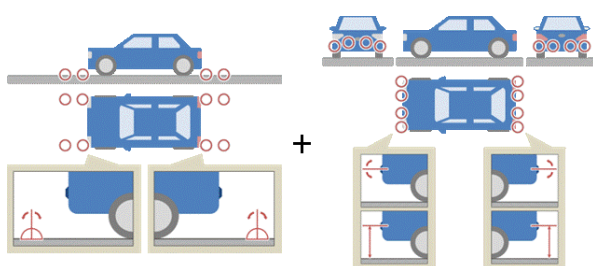

ウルトラソニック  
センサフロント  
センタ(両側)

ウルトラソニック  
センサフロント  
コーナ(両側)

**(2) アドバンスパーク登録設定作業**

フロントおよびリヤ

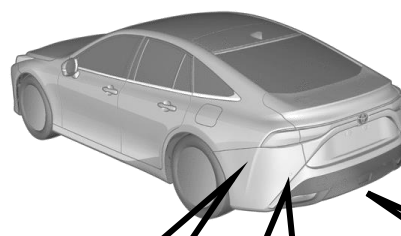
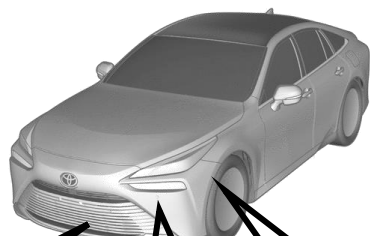
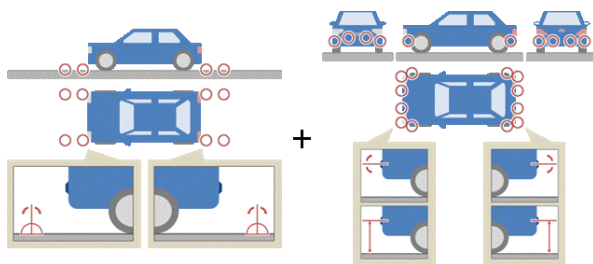

ウルトラソニック  
センサフロント  
センタ(両側)

ウルトラソニック  
センサフロント  
コーナ(両側)

ウルトラソニック  
センサフロント  
サイド(両側)

ウルトラソニック  
センサリヤ  
サイド(両側)

ウルトラソニック  
センサリヤ  
コーナ(両側)

ウルトラソニック  
センサリヤ  
センタ(両側)



A130	
(1)ミリメータウェーブレーダセンサAssy(ステレオカメラタイプ)調整作業およびLiDARセンサ(取付位置フロント側)調整作業	
ライダーアドバンス ドライブセンサAssy フロント装着車 レーザ墨出し器 使用  1.00	<p>前提作業</p> <ul style="list-style-type: none"> <li>・運転支援システム再設定・調整基本作業</li> <li>・ECUセキュリティキー更新</li> <li>・スキャンツール接続作業</li> </ul> <p>(含)作業および部品</p> <ul style="list-style-type: none"> <li>・ラジエータグリルフィニッシュプレート脱着</li> <li>・ターゲット設置</li> <li>・スキャンツール操作</li> </ul>
ライダーアドバンス ドライブセンサAssy フロント装着車 レーザ墨出し器 不使用  1.00	
(2)LiDARセンサ(取付位置リヤ側)調整作業(ライダーアドバンスドライブセンサAssyフロント装着車)	
レーザ墨出し器使 用  0.90	<p>前提作業</p> <ul style="list-style-type: none"> <li>・運転支援システム再設定・調整基本作業</li> <li>・大型SST準備作業(サイド&amp;リアライダアジャスティン グターゲット、パネルスタンド)</li> <li>・スキャンツール接続作業</li> </ul>
レーザ墨出し器不 使用  0.90	<p>(含)作業および部品</p> <ul style="list-style-type: none"> <li>・スキャンツール操作</li> <li>・ターゲット設置</li> </ul>
<p>・複数項目の再設定・調整作業を行う場合、前提作業に記載の各作業は最大1回使用する</p> <p>・(含)作業および部品に記載のラジエータグリルフィニッシュプレートは右側を示す</p>	

**(1)ミリメートルウェーブレーダセンサAssy(ステレオカメラタイプ)調整作業  
およびLiDARセンサ(取付位置フロント側)調整作業**

ライダアドバンスドライブセンサAssyフロント装着車 レーザ墨出し器使用

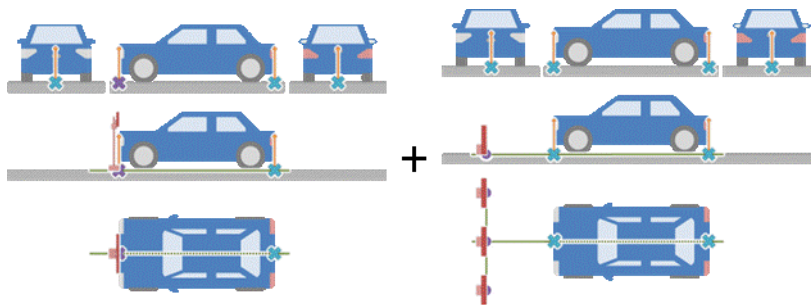

ライダアドバンスドライブセンサAssyフロント装着車 レーザ墨出し器不使用

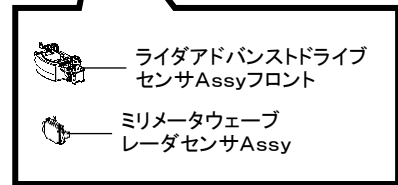
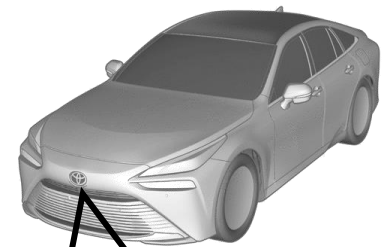
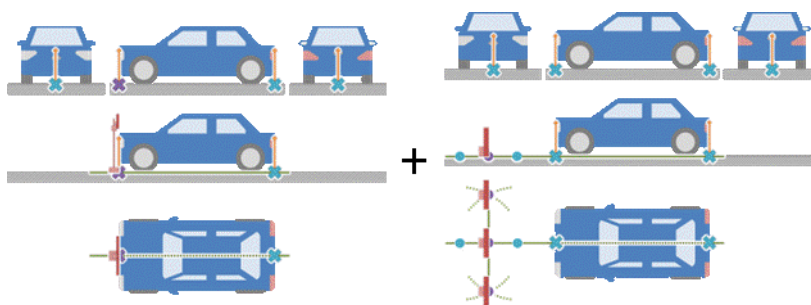

**(2)LiDARセンサ(取付位置リヤ側)調整作業  
(ライダアドバンスドライブセンサAssyフロント装着車)**

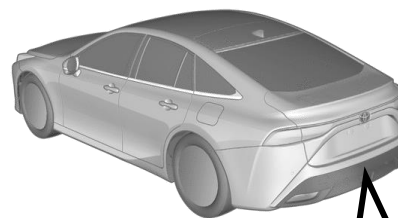
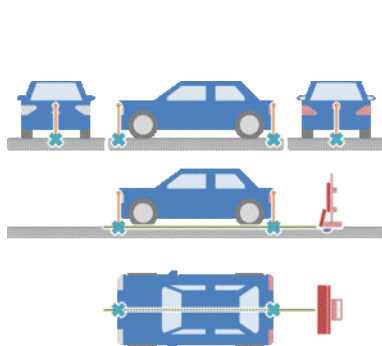

A135	
<b>(1)フロントサイドレーダセンサビーム軸確認作業(ライダーアドバンスドライブセンサAssyフロント装着車)</b>	
片側 0.40	前提作業 ・運転支援システム再設定・調整基本作業 ・スキャンツール接続作業
両側 0.60	(含)作業および部品 ・スキャンツール操作 ・ターゲット設置
<b>(2)LiDARセンサ(取付位置サイド側)調整作業(ライダーアドバンスドライブセンサAssyフロント装着車)</b>	
レーザ墨出し器使用 片側 1.40	前提作業 ・運転支援システム再設定・調整基本作業 ・スキャンツール接続作業 ・大型SST準備作業(サイド&リアライダーアジャスティングターゲット、パネルスタンド)
レーザ墨出し器使用 両側 2.10	(含)作業および部品 ・スキャンツール操作 ・ターゲット設置
レーザ墨出し器不使用 片側 1.70	
レーザ墨出し器不使用 両側 2.00	
・複数項目の再設定・調整作業を行う場合、前提作業に記載の各作業は最大1回使用する ・[除]ターゲット位置出し用台紙の印刷 ・[除]フロントサイドレーダセンサ取付状態確認	

(1) フロントサイドレーダセンサビーム軸確認作業  
(ライダーアドバンスドライブセンサAssyフロント装着車)

片側

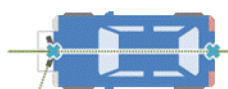

片側

両側

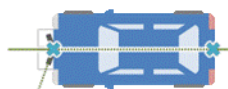

両側

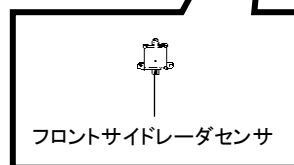
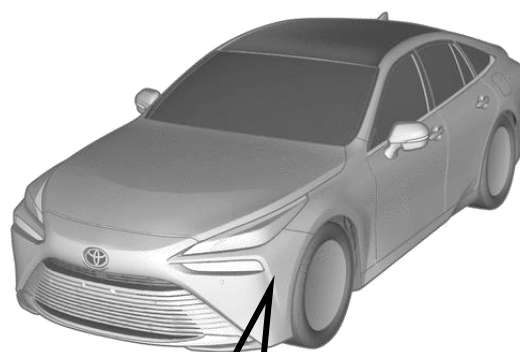

(2) LiDARセンサ(取付位置サイド側)調整作業  
(ライダアドバンスドライブセンサAssyフロント装着車)

レーザ墨出し器使用

片側

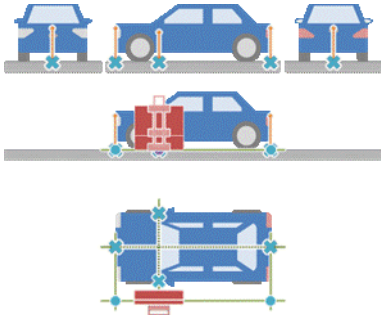

片側

両側

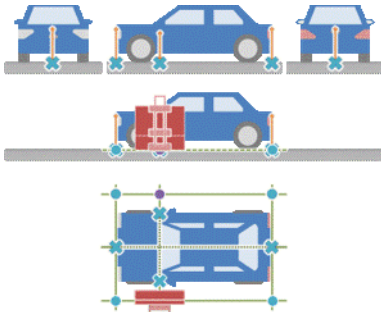

両側

レーザ墨出し器不使用

片側

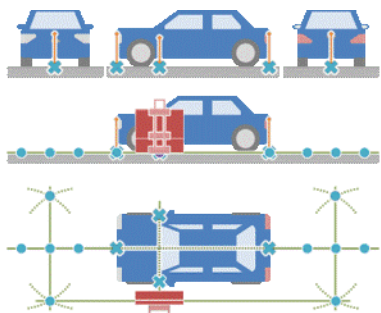

片側

両側

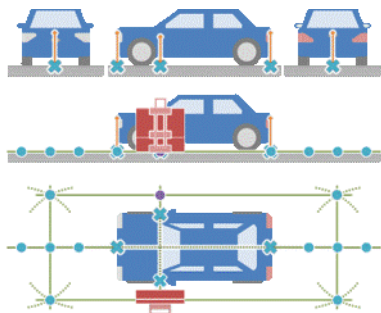

両側

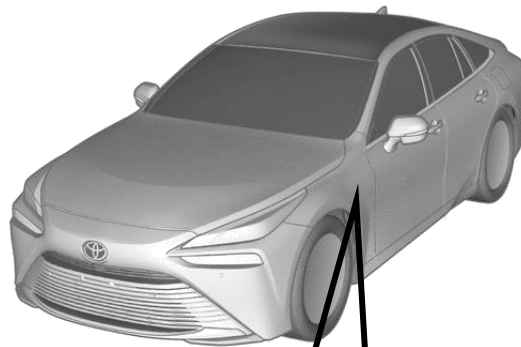

**A140**

**(1) ブラインドスポットモニタビーム軸確認作業(ライダーアドバンスドライブセンサAssyフロント装着車)**

片側 <b>0.40</b>	前提作業 ・運転支援システム再設定・調整基本作業 ・スキャンツール接続作業
両側 <b>0.60</b>	(含)作業および部品 ・スキャンツール操作 ・ターゲット設置

- ・複数項目の再設定・調整作業を行う場合、前提作業に記載の各作業は最大1回使用する
- ・[除]ターゲット位置出し用台紙の印刷
- ・[除]ブラインドスポットモニタセンサ取付状態確認

片側

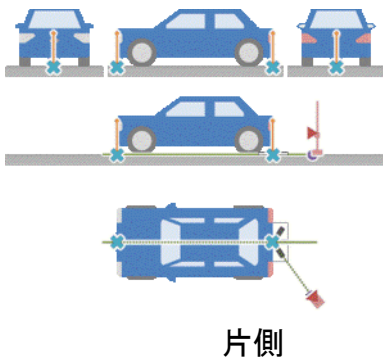

両側

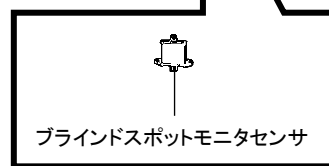
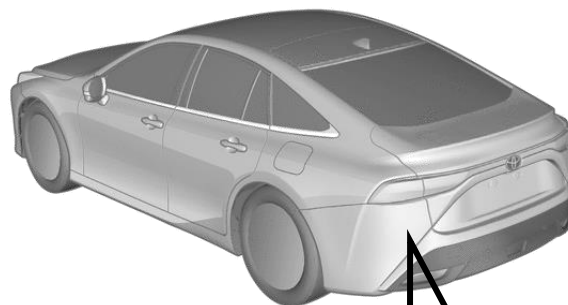
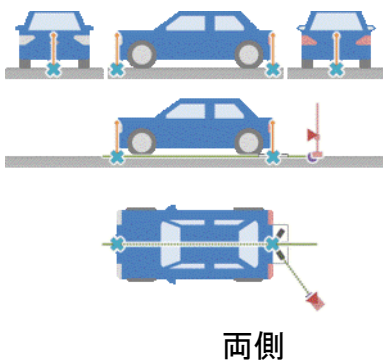

# 訂正のお願い

2026.6 株式会社自研センター

\*No.J-885 トヨタ M I R A I (JPD20 系) 2021 年 7 月について、下記の通り訂正いたします。

## P.14~15,17 B010、B020

指数および備考文の追加がありましたので、該当ページを差替え願います。

○○○○ : 追加

B010	
<b>(1)フロントバンパカバー脱着</b>	
0.50	取外し状態 ・ラジエータローエアデフレクタ
	(含)作業および部品 —
<b>(2)フロントバンパカバー、フロントバンパラインホースメントサブAssy脱着</b>	
0.90	取外し状態 ・ラジエータローエアデフレクタ
	(含)作業および部品 ・フロントバンパエネルギーアブソーバ脱着 ・両側ラジエータサポートブレースアップ脱着
<b>(3)片側フロントサイドレーダセンサ脱着</b>	
<u>0.10</u>	取外し状態 ・ <u>フロントバンパカバー</u> ・ <u>ラジエータローエアデフレクタ</u>
	(含)作業および部品 ・ <u>フロントサイドレーダセンサブラケット</u>
<b>(4)両側フロントサイドレーダセンサ脱着</b>	
<u>0.20</u>	取外し状態 ・ <u>フロントバンパカバー</u> ・ <u>ラジエータローエアデフレクタ</u>
	(含)作業および部品 ・ <u>両側フロントサイドレーダセンサブラケット</u>
<b>(5)片側フロントサイドレーダセンサ取付状態確認作業</b>	
<u>0.40</u>	取外し状態 ・ <u>フロントバンパカバー</u> ・ <u>ラジエータローエアデフレクタ</u>
	(含)作業および部品 ・ <u>センサ取付角度測定</u> ・ <u>センサ取付角度点検</u> ・ <u>タイヤ空気圧調整</u>
<b>(6)両側フロントサイドレーダセンサ取付状態確認作業</b>	
<u>0.50</u>	取外し状態 ・ <u>フロントバンパカバー</u> ・ <u>ラジエータローエアデフレクタ</u>
	(含)作業および部品 ・ <u>センサ取付角度測定</u> ・ <u>センサ取付角度点検</u> ・ <u>タイヤ空気圧調整</u>
<b>割増項目</b>	
<b>ラジエータローエアデフレクタ</b>	
0.20増	取外し状態 —
	(含)作業および部品 ・両側ラジエータサポートシールアップ脱着
<ul style="list-style-type: none"> <li>・ラジエータサポートシールアップは左側の部品名称、右側の部品名称はラジエータカバープレートとなる</li> <li>・<u>フロントサイドレーダセンサ脱着は、作業を実施した箇所に応じて指数を使用する</u></li> <li>・<u>フロントサイドレーダセンサ取付状態確認作業は、フロントサイドレーダセンサの脱着または取替に関わらず、作業を実施した箇所に応じて指数を使用する</u></li> <li>・[除]アドバンスドライブ</li> </ul>	

○○○○ : 追加

B020	
<b>(1)フロントバンパカバー取替</b>	
2. 20	取外し状態 ・ラジエーターローエアデフレクタ ・フロントコンパートメントアンダカバー
	(含)作業および部品 ・両側ウルトラソニックセンサフロントコーナ ・両側ウルトラソニックセンサフロントセンタ ・フードトゥーフロントエンドパネルシール ・フロントコンパートメントワイヤNo.4 ・両側フロントターニングナルランプAssy ・両側フロントバンパエクステンション ・フロントバンパエクステンションマウンティングブラケット ・フロントバンパホールカバー ・ミリメータウェーブレーダセンサAssy ・ラジエータグリル(フロントパネル)エンブレム ・ラジエータグリルサブAssy ・ラジエータグリルサブAssyローワ ・ラジエータグリルブラケット ・ラジエータグリルローワ ・両側ラジエータサポートエクステンション ・ラジエータサポートオープニングカバー ・付属品
<b>(2)フロントバンパカバー、フロントバンパラインホースメントサブAssy取替</b>	
3. 20	取外し状態 ・ラジエーターローエアデフレクタ ・フロントコンパートメントアンダカバー ・両側ヘッドランプユニットAssy ・両側フロントフェンダプロテクタアツパ
	(含)作業および部品 ・ウインドウウォッシュインレットホース脱着 ・ウインドシールドウォッシュジャージャーAssy脱着 ・両側ラジエータサポートブレースアツパ脱着 ・両側ウルトラソニックセンサフロントコーナ ・両側ウルトラソニックセンサフロントセンタ ・フードトゥーフロントエンドパネルシール ・フロントコンパートメントワイヤNo.4 ・両側フロントターニングナルランプAssy ・両側フロントバンパエクステンション ・フロントバンパエクステンションマウンティングブラケット ・フロントバンパエネルギーアブソーバ ・フロントバンパホールカバー ・両側フロントバンパマウンティングブラケット ・フロントバンパマウンティングブラケットNo.2 ・ペDESTリアンディテクションチャンバAssy ・ミリメータウェーブレーダセンサAssy ・ラジエータグリル(フロントパネル)エンブレム ・ラジエータグリルサブAssy ・ラジエータグリルサブAssyローワ ・ラジエータグリルブラケット ・ラジエータグリルローワ ・両側ラジエータサポートエクステンション ・ラジエータサポートオープニングカバー ・付属品
<b>(3)片側フロントサイドレーダセンサ取替</b>	
0. 10	取外し状態 ・ <u>フロントバンパカバー</u> ・ <u>ラジエーターローエアデフレクタ</u>
	(含)作業および部品 ・ <u>フロントサイドレーダセンサブラケット</u> ・ <u>付属品</u>
<b>(4)両側フロントサイドレーダセンサ取替</b>	
0. 20	取外し状態 ・ <u>フロントバンパカバー</u> ・ <u>ラジエーターローエアデフレクタ</u>
	(含)作業および部品 ・ <u>両側フロントサイドレーダセンサブラケット</u> ・ <u>付属品</u>
<ul style="list-style-type: none"> <li>・ラジエータサポートシールアツパは左側の部品名称、右側の部品名称はラジエータカバープレートとなる</li> <li>・<u>フロントサイドレーダセンサ取替は、作業を実施した箇所に応じて指数を使用する</u></li> <li>・<u>フロントサイドレーダセンサ取付状態確認作業は、フロントサイドレーダセンサの脱着または取替に関わらず、作業を実施した箇所に応じて指数を使用する</u></li> <li>・[除]アドバンスドライブ</li> </ul>	

○○○○ : 追加

<b>B020</b>	
<b>(5)片側フロントサイドレーダセンサ取付状態確認作業</b>	
<b>0.40</b>	取外し状態
	・フロントバンパカバー ・ラジエータローエアデフレクタ
	(含)作業および部品 ・センサ取付角度測定 ・センサ取付角度点検 ・タイヤ空気圧調整
<b>(6)両側フロントサイドレーダセンサ取付状態確認作業</b>	
<b>0.50</b>	取外し状態
	・フロントバンパカバー ・ラジエータローエアデフレクタ
	(含)作業および部品 ・センサ取付角度測定 ・センサ取付角度点検 ・タイヤ空気圧調整
<b>割増項目</b>	
<b>ラジエータローエアデフレクタ</b>	
<b>0.20増</b>	取外し状態
	—
	(含)作業および部品 ・両側ラジエータサポートシールアップ脱着
<b>フロントコンパートメントアンダカバー</b>	
<b>0.20増</b>	取外し状態
	—
	(含)作業および部品 —
<b>片側フレームサイドレールリヤ</b>	
<b>0.20増</b>	取外し状態
	—
	(含)作業および部品 ・フロントバンパラインホースメントサブ AssyNo.2 ・ラジエータローエアガイドプレート
<b>両側フレームサイドレールリヤ</b>	
<b>0.30増</b>	取外し状態
	—
	(含)作業および部品 ・フロントバンパラインホースメントサブ AssyNo.2 ・ラジエータローエアガイドプレート
<b>アドバンストパーク</b>	
<b>0.10増</b>	取外し状態
	—
	(含)作業および部品 ・両側ウルトラソニックセンサフロントサイド ・テレビジョンカメラ Assyフロント
<p>・ラジエータサポートシールアップは左側の部品名称、右側の部品名称はラジエータカバープレートとなる</p> <p>・<u>フロントサイドレーダセンサ取替は、作業を実施した箇所に応じて指数を使用する</u></p> <p>・<u>フロントサイドレーダセンサ取付状態確認作業は、フロントサイドレーダセンサの脱着または取替に関わらず、作業を実施した箇所に応じて指数を使用する</u></p> <p>・[除]アドバンストドライブ</p>	

P.17   : 追加

- ▶脱着作業時①グループはフロントバンパカバーと一体で脱着
- ▶脱着作業時④グループは一体で脱着

(イラスト追加)

ラジエーターローエアデフレクタ

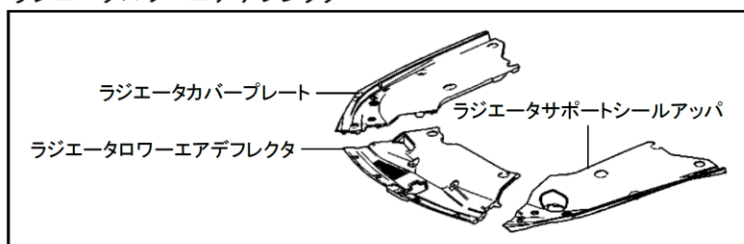

フロントコンパートメントアンダカバー

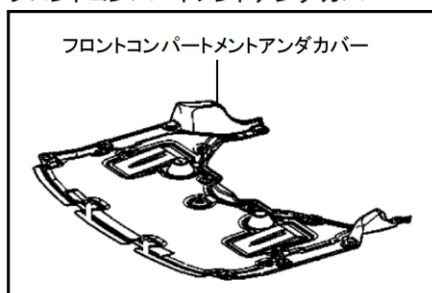

両側フレームサイドレールリヤ

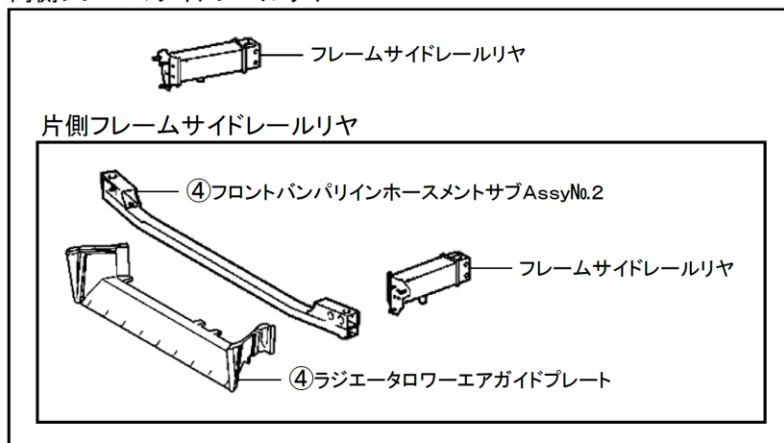

アドバンスパーク

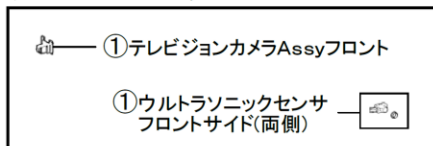

B010	
<b>(1)フロントバンパカバー脱着</b>	
0.50	取外し状態
	・ラジエータローエアデフレクタ
	(含)作業および部品 —
<b>(2)フロントバンパカバー、フロントバンパラインホースメントサブAssy脱着</b>	
0.90	取外し状態
	・ラジエータローエアデフレクタ
	(含)作業および部品 ・フロントバンパエネルギーアブソーバ脱着 ・両側ラジエータサポートブレースアップ脱着
<b>(3)片側フロントサイドレーダセンサ脱着</b>	
0.10	取外し状態
	・フロントバンパカバー ・ラジエータローエアデフレクタ
	(含)作業および部品 ・フロントサイドレーダセンサブラケット
<b>(4)両側フロントサイドレーダセンサ脱着</b>	
0.20	取外し状態
	・フロントバンパカバー ・ラジエータローエアデフレクタ
	(含)作業および部品 ・両側フロントサイドレーダセンサブラケット
<b>(5)片側フロントサイドレーダセンサ取付状態確認作業</b>	
0.40	取外し状態
	・フロントバンパカバー ・ラジエータローエアデフレクタ
	(含)作業および部品 ・センサ取付角度測定 ・センサ取付角度点検 ・タイヤ空気圧調整
<b>(6)両側フロントサイドレーダセンサ取付状態確認作業</b>	
0.50	取外し状態
	・フロントバンパカバー ・ラジエータローエアデフレクタ
	(含)作業および部品 ・センサ取付角度測定 ・センサ取付角度点検 ・タイヤ空気圧調整
<b>割増項目</b>	
<b>ラジエータローエアデフレクタ</b>	
0.20増	取外し状態
	—
	(含)作業および部品 ・両側ラジエータサポートシールアップ脱着
<ul style="list-style-type: none"> <li>・ラジエータサポートシールアップは左側の部品名称、右側の部品名称はラジエータカバープレートとなる</li> <li>・フロントサイドレーダセンサ脱着は、作業を実施した箇所に応じて指数を使用する</li> <li>・フロントサイドレーダセンサ取付状態確認作業は、フロントサイドレーダセンサの脱着または取替に関わらず、作業を実施した箇所に応じて指数を使用する</li> <li>・[除]アドバンスドライブ</li> </ul>	

B020	
<b>(1)フロントバンパカバー取替</b>	
2. 20	取外し状態
	<ul style="list-style-type: none"> <li>・ラジエータローエアデフレクタ</li> <li>・フロントコンパートメントアンダカバー</li> </ul>
	(含)作業および部品 <ul style="list-style-type: none"> <li>・両側ウルトラソニックセンサフロントコーナ</li> <li>・両側ウルトラソニックセンサフロントセンタ</li> <li>・フードトゥーフロントエンドパネルシール</li> <li>・フロントコンパートメントワイヤNo.4</li> <li>・両側フロントターンシグナルランプAssy</li> <li>・両側フロントバンパエクステンション</li> <li>・フロントバンパエクステンションマウンティングブラケット</li> <li>・フロントバンパホールカバー</li> <li>・ミリメータウェーブレーダセンサAssy</li> <li>・ラジエータグリル(フロントパネル)エンブレム</li> <li>・ラジエータグリルサブAssy</li> <li>・ラジエータグリルサブAssyロー</li> <li>・ラジエータグリルブラケット</li> <li>・ラジエータグリルロー</li> <li>・両側ラジエータサポートエクステンション</li> <li>・ラジエータサポートオープニングカバー</li> <li>・付属品</li> </ul>
<b>(2)フロントバンパカバー、フロントバンパラインホースメントサブAssy取替</b>	
3. 20	取外し状態
	<ul style="list-style-type: none"> <li>・ラジエータローエアデフレクタ</li> <li>・フロントコンパートメントアンダカバー</li> <li>・両側ヘッドランプユニットAssy</li> <li>・両側フロントフェンダプロテクタアツパ</li> </ul>
	(含)作業および部品 <ul style="list-style-type: none"> <li>・ウインドウウォッシュインレットホース脱着</li> <li>・ウインドシールドウォッシュジャージャーAssy脱着</li> <li>・両側ラジエータサポートブレースアツパ脱着</li> <li>・両側ウルトラソニックセンサフロントコーナ</li> <li>・両側ウルトラソニックセンサフロントセンタ</li> <li>・フードトゥーフロントエンドパネルシール</li> <li>・フロントコンパートメントワイヤNo.4</li> <li>・両側フロントターンシグナルランプAssy</li> <li>・両側フロントバンパエクステンション</li> <li>・フロントバンパエクステンションマウンティングブラケット</li> <li>・フロントバンパエネルギーアブソーバ</li> <li>・フロントバンパホールカバー</li> <li>・両側フロントバンパマウンティングブラケット</li> <li>・フロントバンパマウンティングブラケットNo.2</li> <li>・ペDESTリアンディテクションチャンバAssy</li> <li>・ミリメータウェーブレーダセンサAssy</li> <li>・ラジエータグリル(フロントパネル)エンブレム</li> <li>・ラジエータグリルサブAssy</li> <li>・ラジエータグリルサブAssyロー</li> <li>・ラジエータグリルブラケット</li> <li>・ラジエータグリルロー</li> <li>・両側ラジエータサポートエクステンション</li> <li>・ラジエータサポートオープニングカバー</li> <li>・付属品</li> </ul>
<b>(3)片側フロントサイドレーダセンサ取替</b>	
0. 10	取外し状態
	<ul style="list-style-type: none"> <li>・フロントバンパカバー</li> <li>・ラジエータローエアデフレクタ</li> </ul>
	(含)作業および部品 <ul style="list-style-type: none"> <li>・フロントサイドレーダセンサブラケット</li> <li>・付属品</li> </ul>
<b>(4)両側フロントサイドレーダセンサ取替</b>	
0. 20	取外し状態
	<ul style="list-style-type: none"> <li>・フロントバンパカバー</li> <li>・ラジエータローエアデフレクタ</li> </ul>
	(含)作業および部品 <ul style="list-style-type: none"> <li>・両側フロントサイドレーダセンサブラケット</li> <li>・付属品</li> </ul>
<ul style="list-style-type: none"> <li>・ラジエータサポートシールアツパは左側の部品名称、右側の部品名称はラジエータカバープレートとなる</li> <li>・フロントサイドレーダセンサ脱着は、作業を実施した箇所に応じて指数を使用する</li> <li>・フロントサイドレーダセンサ取付状態確認作業は、フロントサイドレーダセンサの脱着または取替に関わらず、作業を実施した箇所に応じて指数を使用する</li> <li>・[除]アドバンスドライブ</li> </ul>	

B020	
<b>(5)片側フロントサイドレーダセンサ取付状態確認作業</b>	
0.40	取外し状態
	・フロントバンパカバー ・ラジエータローエアデフレクタ
	(含)作業および部品 ・センサ取付角度測定 ・センサ取付角度点検 ・タイヤ空気圧調整
<b>(6)両側フロントサイドレーダセンサ取付状態確認作業</b>	
0.50	取外し状態
	・フロントバンパカバー ・ラジエータローエアデフレクタ
	(含)作業および部品 ・センサ取付角度測定 ・センサ取付角度点検 ・タイヤ空気圧調整
<b>割増項目</b>	
<b>ラジエータローエアデフレクタ</b>	
0.20増	取外し状態
	—
	(含)作業および部品 ・両側ラジエータサポートシールアップ脱着
<b>フロントコンパートメントアンダカバー</b>	
0.20増	取外し状態
	—
	(含)作業および部品 —
<b>片側フレームサイドレールリヤ</b>	
0.20増	取外し状態
	—
	(含)作業および部品 ・フロントバンパラインホースメントサブ AssyNo.2 ・ラジエータローエアガイドプレート
<b>両側フレームサイドレールリヤ</b>	
0.30増	取外し状態
	—
	(含)作業および部品 ・フロントバンパラインホースメントサブ AssyNo.2 ・ラジエータローエアガイドプレート
<b>アドバンストパーク</b>	
0.10増	取外し状態
	—
	(含)作業および部品 ・両側ウルトラソニックセンサフロントサイド ・テレビジョンカメラ Assyフロント
<ul style="list-style-type: none"> <li>・ラジエータサポートシールアップは左側の部品名称、右側の部品名称はラジエータカバープレートとなる</li> <li>・フロントサイドレーダセンサ取替は、作業を実施した箇所に応じて指数を使用する</li> <li>・フロントサイドレーダセンサ取付状態確認作業は、フロントサイドレーダセンサの脱着または取替に関わらず、作業を実施した箇所に応じて指数を使用する</li> <li>・[除]アドバンストドライブ</li> </ul>	

- ▶脱着作業時①グループはフロントバンパカバーと一体で脱着
- ▶脱着作業時④グループは一体で脱着

**片側フロントサイドレーダセンサ脱着または取替**

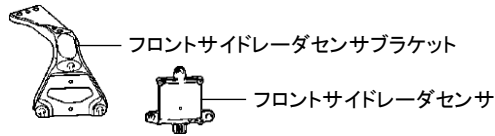

**両側フロントサイドレーダセンサ脱着または取替**

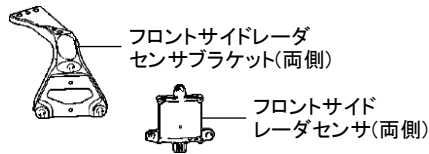

**ラジエーターローエアデフレクタ**

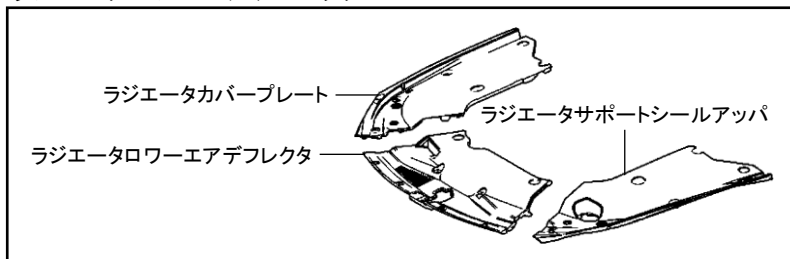

**フロントコンパートメントアンダカバー**

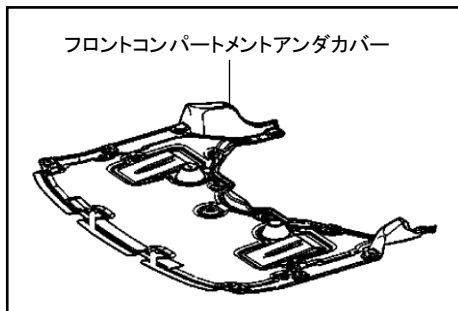

**両側フレームサイドレールリヤ**

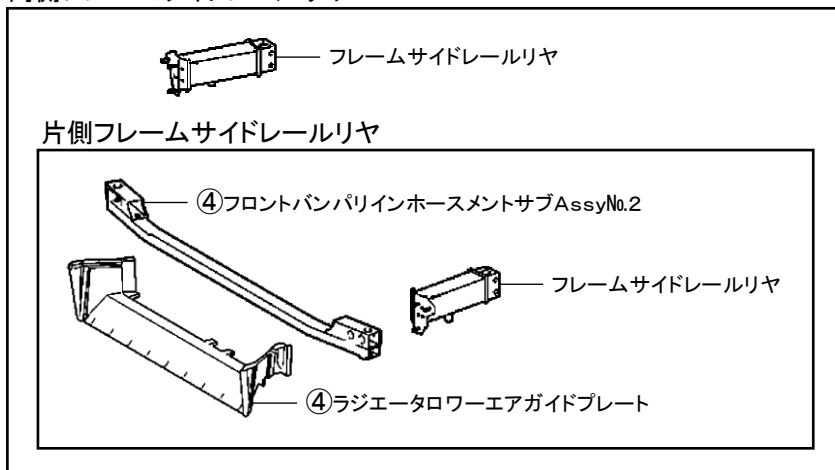

**アドバンストパーク**

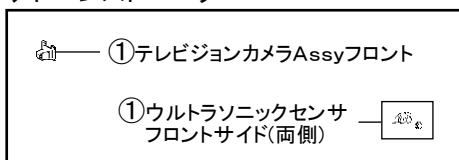

**P.64~67 B270**

指数および備考文の削除がありましたので、該当ページを差替え願います。

⊖⊖⊖⊖ : 削除

<b>B270</b>	
<b>(1)片側クォータパネルサブAssy取替</b>	
<b>左側 9. 50</b>	<b>取外し状態</b> <ul style="list-style-type: none"> <li>・ラジエーターローエアデフレクタ</li> <li>・カウルトップベンチレーターバサブ Assy</li> <li>・ウインドシールドワイパモータAssyおよびウインドシールドワイパリンクAssy</li> <li>・ロッカパネルモールディング</li> <li>・トランスミッションオイルクーラアンダカバー</li> <li>・フロアアンダカバーNo.1</li> <li>・ラゲージコンパートメントドアパネルサブ Assy</li> <li>・ラゲージコンパートメントドアヒンジAssy</li> <li>・リヤバンパカバー</li> <li>・ルーフヘッドライニングAssy</li> </ul>
	<ul style="list-style-type: none"> <li>・フォワードレコグニションカバーNo.1</li> <li>・両側フロントシート</li> <li>・リヤシート</li> <li>・バックウインドウAssy</li> <li>・クォータウインドウAssy</li> <li>・オイルクーラAssy</li> <li>・ステアリングコラムAssy</li> <li>・インストルメントパネルセーフティパッドAssy</li> <li>・インストルメントパネルリインホースメントAssy</li> </ul>
<b>(含)作業および部品</b>	
<ul style="list-style-type: none"> <li>・ラゲージコンパートメントドアエザストリップ取替</li> <li>・ツールボックス脱着</li> <li>・テールランプ(リヤコンビネーションランプ)レンズ&amp;ボデー脱着</li> <li>・ラゲージコンパートメントトリムカバーインナ脱着</li> <li>・ラゲージコンパートメントトリムカバーフロント脱着</li> <li>・ラゲージコンパートメントマットサブ Assy脱着</li> <li>・リヤフロアフィニッシュプレート脱着</li> <li>・水密テスト</li> <li>・付属品</li> </ul>	
<b>右側 9. 40</b>	<b>取外し状態</b> <ul style="list-style-type: none"> <li>・ラジエーターローエアデフレクタ</li> <li>・カウルトップベンチレーターバサブ Assy</li> <li>・ウインドシールドワイパモータAssyおよびウインドシールドワイパリンクAssy</li> <li>・ロッカパネルモールディング</li> <li>・トランスミッションオイルクーラアンダカバー</li> <li>・フロアアンダカバーNo.1</li> <li>・ラゲージコンパートメントドアパネルサブ Assy</li> <li>・ラゲージコンパートメントドアヒンジAssy</li> <li>・リヤバンパカバー</li> <li>・ルーフヘッドライニングAssy</li> </ul>
	<ul style="list-style-type: none"> <li>・フォワードレコグニションカバーNo.1</li> <li>・両側フロントシート</li> <li>・リヤシート</li> <li>・バックウインドウAssy</li> <li>・クォータウインドウAssy</li> <li>・オイルクーラAssy</li> <li>・ステアリングコラムAssy</li> <li>・インストルメントパネルセーフティパッドAssy</li> <li>・インストルメントパネルリインホースメントAssy</li> </ul>
<b>(含)作業および部品</b>	
<ul style="list-style-type: none"> <li>・ラゲージコンパートメントドアエザストリップ取替</li> <li>・ツールボックス脱着</li> <li>・テールランプ(リヤコンビネーションランプ)レンズ&amp;ボデー脱着</li> <li>・バッテリー脱着</li> <li>・バッテリーキャリヤAssy脱着</li> <li>・バッテリーランプ脱着</li> <li>・ラゲージコンパートメントトリムカバーインナ脱着</li> <li>・ラゲージコンパートメントトリムカバーフロント脱着</li> <li>・ラゲージコンパートメントマットサブ Assy脱着</li> <li>・リヤフロアフィニッシュプレート脱着</li> <li>・水密テスト</li> <li>・付属品</li> </ul>	
<ul style="list-style-type: none"> <li>・クォータパネルサブ Assy上部および下部(ロッカパネル部)でのカット作業</li> <li>・[除]アドバンスドライブ</li> <li>・[除]フューエルフィアオープンングリッドAssyがある左側クォータパネルサブ AssyでのハイドロジェンタンクAssyNo.2脱着作業</li> <li>・<del>[除]ブラインドスポットモニタセンサ取付角度確認</del></li> </ul>	

⊖⊖⊖⊖ : 削除

B270	
(2) 片側クォータパネルサブAssy、片側クォータパネルエクステンションフロント取替	
左側 10. 40	<b>取外し状態</b> <ul style="list-style-type: none"> <li>・ラジエータローエアデフレクタ</li> <li>・カウルトップベンチレーターバサブ Assy</li> <li>・ウインドシールドワイパモータAssyおよびウインドシールドワイパリンクAssy</li> <li>・ロックパネルモールディング</li> <li>・トランスミッションオイルクーラアンダカバー</li> <li>・フロアアンダカバーNo.1</li> <li>・ラゲージコンパートメントドアパネルサブ Assy</li> <li>・ラゲージコンパートメントドアヒンジAssy</li> <li>・リヤバンパカバー</li> <li>・ルーフヘッドライニングAssy</li> </ul>
	<ul style="list-style-type: none"> <li>・フォワードレコグニションカバーNo.1</li> <li>・両側フロントシート</li> <li>・リヤシート</li> <li>・バックウインドウAssy</li> <li>・クォータウインドウAssy</li> <li>・オイルクーラAssy</li> <li>・ステアリングコラムAssy</li> <li>・インストルメントパネルセーフティパッドAssy</li> <li>・インストルメントパネルリインホースメントAssy</li> </ul>
	<b>(含) 作業および部品</b> <ul style="list-style-type: none"> <li>・クォータパネルエクステンションサブ Assyインナリヤ取替</li> <li>・クォータパネルエクステンションリヤ取替</li> <li>・サイドパネルリヤエンドパッチ取替</li> <li>・ラゲージコンパートメントドアウエザストリップ取替</li> <li>・ツールボックス脱着</li> <li>・テールランプ (リヤコンビネーションランプ) レンズ&amp;ボデー脱着</li> <li>・ラゲージコンパートメントトリムカバーインナ脱着</li> <li>・ラゲージコンパートメントトリムカバーフロント脱着</li> <li>・ラゲージコンパートメントマットサブ Assy脱着</li> <li>・リヤフロアフィニッシュプレート脱着</li> <li>・水密テスト</li> <li>・付属品</li> </ul>
右側 10. 20	<b>取外し状態</b> <ul style="list-style-type: none"> <li>・ラジエータローエアデフレクタ</li> <li>・カウルトップベンチレーターバサブ Assy</li> <li>・ウインドシールドワイパモータAssyおよびウインドシールドワイパリンクAssy</li> <li>・ロックパネルモールディング</li> <li>・トランスミッションオイルクーラアンダカバー</li> <li>・フロアアンダカバーNo.1</li> <li>・ラゲージコンパートメントドアパネルサブ Assy</li> <li>・ラゲージコンパートメントドアヒンジAssy</li> <li>・リヤバンパカバー</li> <li>・ルーフヘッドライニングAssy</li> </ul>
	<ul style="list-style-type: none"> <li>・フォワードレコグニションカバーNo.1</li> <li>・両側フロントシート</li> <li>・リヤシート</li> <li>・バックウインドウAssy</li> <li>・クォータウインドウAssy</li> <li>・オイルクーラAssy</li> <li>・ステアリングコラムAssy</li> <li>・インストルメントパネルセーフティパッドAssy</li> <li>・インストルメントパネルリインホースメントAssy</li> </ul>
	<b>(含) 作業および部品</b> <ul style="list-style-type: none"> <li>・クォータパネルエクステンションサブ Assyインナリヤ取替</li> <li>・クォータパネルエクステンションリヤ取替</li> <li>・サイドパネルリヤエンドパッチ取替</li> <li>・ラゲージコンパートメントドアウエザストリップ取替</li> <li>・ツールボックス脱着</li> <li>・テールランプ (リヤコンビネーションランプ) レンズ&amp;ボデー脱着</li> <li>・バッテリー脱着</li> <li>・バッテリーキャリヤAssy脱着</li> <li>・バッテリランプ脱着</li> <li>・ラゲージコンパートメントトリムカバーインナ脱着</li> <li>・ラゲージコンパートメントトリムカバーフロント脱着</li> <li>・ラゲージコンパートメントマットサブ Assy脱着</li> <li>・リヤフロアフィニッシュプレート脱着</li> <li>・水密テスト</li> <li>・付属品</li> </ul>
<ul style="list-style-type: none"> <li>・クォータパネルサブ Assy上部および下部(ロックパネル部)でのカット作業</li> <li>・[除]アドバンスドライブ</li> <li>・[除]フューエルフィラオープンングリッドAssyがある左側クォータパネルサブ AssyでのハイドロジェンタンクAssyNo.2脱着作業</li> <li>・<del>[除]プラインドスポットモニタセンサ取付角度確認</del></li> </ul>	

⊖⊖⊖⊖ : 削除

<b>B270</b>	
<b>割増項目</b>	
<b>フロアアンダカバーNo.1、片側トランスミッションオイルクーラアンダカバー</b>	
<b>0.10増</b>	取外し状態
	—
	(含)作業および部品
	—
<b>フロアアンダカバーNo.1、両側トランスミッションオイルクーラアンダカバー</b>	
<b>0.20増</b>	取外し状態
	—
	(含)作業および部品
	—
<b>片側ブラインドスポットモニタセンサ</b>	
<b><del>0.10増</del></b>	取外し状態
	—
	<del>(含)作業および部品</del>
	—
<ul style="list-style-type: none"> <li>•クォータパネルサブ Assy上部および下部(ロッカパネル部)でのカット作業</li> <li>•[除]アドバンスドライブ</li> <li>•[除]フューエルフィアオープニングリッド Assyがある左側クォータパネルサブ Assyでのハイドロジェンタンク AssyNo.2脱着作業</li> <li>•<del>[除]ブラインドスポットモニタセンサ取付角度確認</del></li> </ul>	

P.67   : 削除

片側クォータパネルサブAssy取替

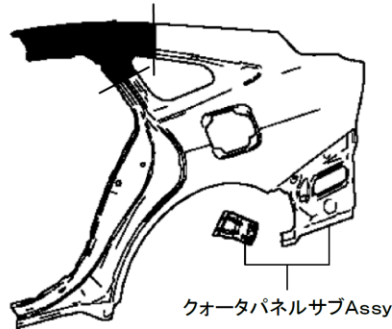

片側クォータパネルサブAssy、片側クォータパネルエクステンションフロント取替

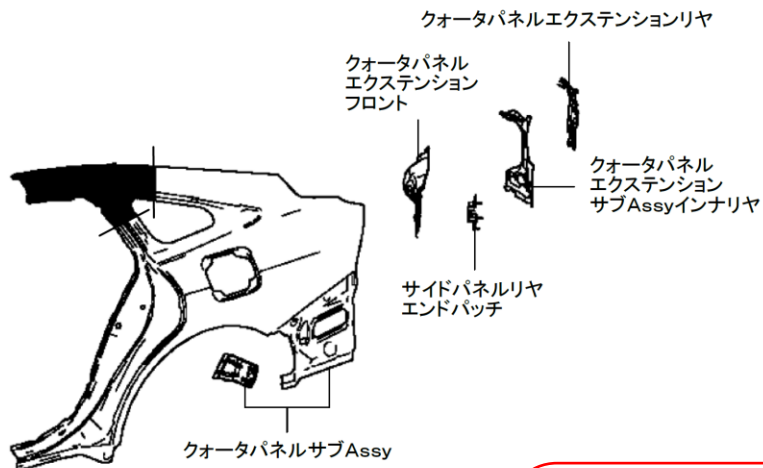

片側ブラインドスポット  
モニタセンサ



フロアアンダカバーNo.1、  
片側トランスミッションオイルクーラアンダカバー

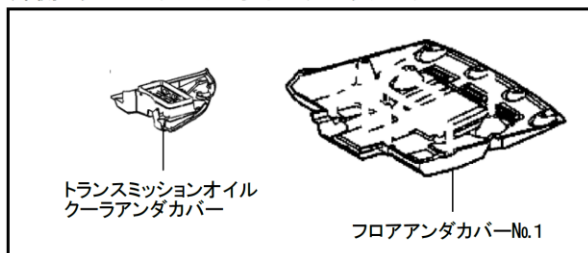

フロアアンダカバーNo.1、  
両側トランスミッションオイルクーラアンダカバー

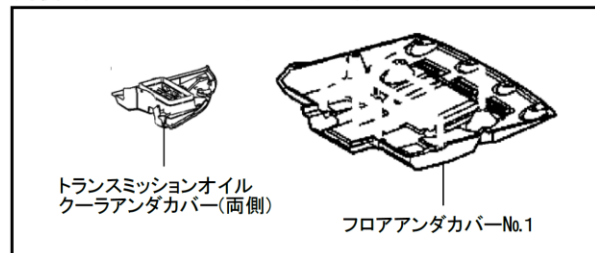

B270	
(1)片側クォータパネルサブAssy取替	
左側 9.50	<b>取外し状態</b> ・ラジエーターローエアデフレクタ ・カウルトップベンチレーターバサブAssy ・ウインドシールドワイパモータAssyおよびウインドシールドワイパリンクAssy ・ロッカパネルモールディング ・トランスミッションオイルクーラアンダカバー ・フロアアンダカバーNo.1 ・ラゲージコンパートメントドアパネルサブAssy ・ラゲージコンパートメントドアヒンジAssy ・リヤバンパカバー ・ルーフヘッドライニングAssy ・フォワードレコグニションカバーNo.1 ・両側フロントシート ・リヤシート ・バックウインドウAssy ・クォータウインドウAssy ・オイルクーラAssy ・ステアリングコラムAssy ・インストルメントパネルセーフティパッドAssy ・インストルメントパネルリインホースメントAssy
	<b>(含)作業および部品</b> ・ラゲージコンパートメントドアウエザストリップ取替 ・ツールボックス脱着 ・テールランプ(リヤコンビネーションランプ)レンズ&ボデー脱着 ・ラゲージコンパートメントトリムカバーインナ脱着 ・ラゲージコンパートメントトリムカバーフロント脱着 ・ラゲージコンパートメントマットサブAssy脱着 ・リヤフロアフィニッシュプレート脱着 ・水密テスト ・付属品
右側 9.40	<b>取外し状態</b> ・ラジエーターローエアデフレクタ ・カウルトップベンチレーターバサブAssy ・ウインドシールドワイパモータAssyおよびウインドシールドワイパリンクAssy ・ロッカパネルモールディング ・トランスミッションオイルクーラアンダカバー ・フロアアンダカバーNo.1 ・ラゲージコンパートメントドアパネルサブAssy ・ラゲージコンパートメントドアヒンジAssy ・リヤバンパカバー ・ルーフヘッドライニングAssy ・フォワードレコグニションカバーNo.1 ・両側フロントシート ・リヤシート ・バックウインドウAssy ・クォータウインドウAssy ・オイルクーラAssy ・ステアリングコラムAssy ・インストルメントパネルセーフティパッドAssy ・インストルメントパネルリインホースメントAssy
	<b>(含)作業および部品</b> ・ラゲージコンパートメントドアウエザストリップ取替 ・ツールボックス脱着 ・テールランプ(リヤコンビネーションランプ)レンズ&ボデー脱着 ・バッテリー脱着 ・バッテリーキャリヤAssy脱着 ・バッテリーランプ脱着 ・ラゲージコンパートメントトリムカバーインナ脱着 ・ラゲージコンパートメントトリムカバーフロント脱着 ・ラゲージコンパートメントマットサブAssy脱着 ・リヤフロアフィニッシュプレート脱着 ・水密テスト ・付属品
・クォータパネルサブAssy上部および下部(ロッカパネル部)でのカット作業 ・[除]アドバンスドライブ ・[除]フューエルフィラオープンングリッドAssyがある左側クォータパネルサブAssyでのハイドロジェンタンクAssyNo.2脱着作業	

## B270

## (2) 片側クォータパネルサブAssy、片側クォータパネルエクステンションフロント取替

左側 10. 40	<b>取外し状態</b> ・ラジエタローエアデフレクタ ・カウルトップベンチレーターバサブAssy ・ウインドシールドワイパモータAssyおよびウインドシールドワイパリンクAssy ・ロックパネルモールディング ・トランスミッションオイルクーラアンダカバー ・フロアアンダカバーNo.1 ・ラゲージコンパートメントドアパネルサブAssy ・ラゲージコンパートメントドアヒンジAssy ・リヤバンパカバー ・ルーフヘッドライニングAssy	・フォワードレグニションカバーNo.1 ・両側フロントシート ・リヤシート ・バックウインドウAssy ・クォータウインドウAssy ・オイルクーラAssy ・ステアリングコラムAssy ・インストルメントパネルセーフティパッドAssy ・インストルメントパネルリインホースメントAssy
	<b>(含) 作業および部品</b> ・クォータパネルエクステンションサブAssyインナリヤ取替 ・クォータパネルエクステンションリヤ取替 ・サイドパネルリヤエンドパッチ取替 ・ラゲージコンパートメントドアウエザストリップ取替 ・ツールボックス脱着 ・テールランプ(リヤコンビネーションランプ)レンズ&ボデー脱着	・ラゲージコンパートメントトリムカバーインナ脱着 ・ラゲージコンパートメントトリムカバーフロント脱着 ・ラゲージコンパートメントマットサブAssy脱着 ・リヤフロアフィニッシュプレート脱着 ・水密テスト ・付属品
右側 10. 20	<b>取外し状態</b> ・ラジエタローエアデフレクタ ・カウルトップベンチレーターバサブAssy ・ウインドシールドワイパモータAssyおよびウインドシールドワイパリンクAssy ・ロックパネルモールディング ・トランスミッションオイルクーラアンダカバー ・フロアアンダカバーNo.1 ・ラゲージコンパートメントドアパネルサブAssy ・ラゲージコンパートメントドアヒンジAssy ・リヤバンパカバー ・ルーフヘッドライニングAssy	・フォワードレグニションカバーNo.1 ・両側フロントシート ・リヤシート ・バックウインドウAssy ・クォータウインドウAssy ・オイルクーラAssy ・ステアリングコラムAssy ・インストルメントパネルセーフティパッドAssy ・インストルメントパネルリインホースメントAssy
	<b>(含) 作業および部品</b> ・クォータパネルエクステンションサブAssyインナリヤ取替 ・クォータパネルエクステンションリヤ取替 ・サイドパネルリヤエンドパッチ取替 ・ラゲージコンパートメントドアウエザストリップ取替 ・ツールボックス脱着 ・テールランプ(リヤコンビネーションランプ)レンズ&ボデー脱着 ・バッテリー脱着 ・バッテリーキャリヤAssy脱着	・バッテリーランプ脱着 ・ラゲージコンパートメントトリムカバーインナ脱着 ・ラゲージコンパートメントトリムカバーフロント脱着 ・ラゲージコンパートメントマットサブAssy脱着 ・リヤフロアフィニッシュプレート脱着 ・水密テスト ・付属品
・クォータパネルサブAssy上部および下部(ロックパネル部)でのカット作業 ・[除]アドバンスドライブ ・[除]フューエルフィアオープンングリッドAssyがある左側クォータパネルサブAssyでのハイドロジェンタンクAssyNo.2脱着作業		

B270	
割増項目	
フロアアンダカバーNo.1、片側トランスミッションオイルクーラアンダカバー	
0.10増	取外し状態
	—
	(含)作業および部品
	—
フロアアンダカバーNo.1、両側トランスミッションオイルクーラアンダカバー	
0.20増	取外し状態
	—
	(含)作業および部品
	—
<ul style="list-style-type: none"> <li>・クォータパネルサブ Assy 上部および下部 (ロッカパネル部) でのカット作業</li> <li>・[除] アドバンスドライブ</li> <li>・[除] フェューエルフィラオープンングリッド Assy がある左側クォータパネルサブ Assy でのハイドロジェンタンク Assy No.2 脱着作業</li> </ul>	

片側クォータパネルサブAssy取替

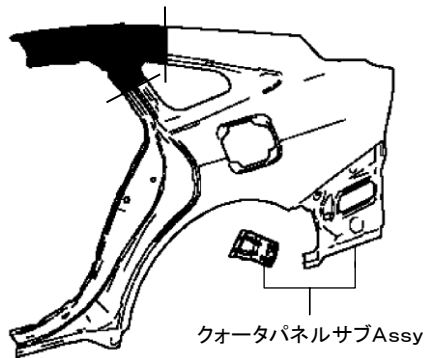

片側クォータパネルサブAssy、片側クォータパネルエクステンションフロント取替

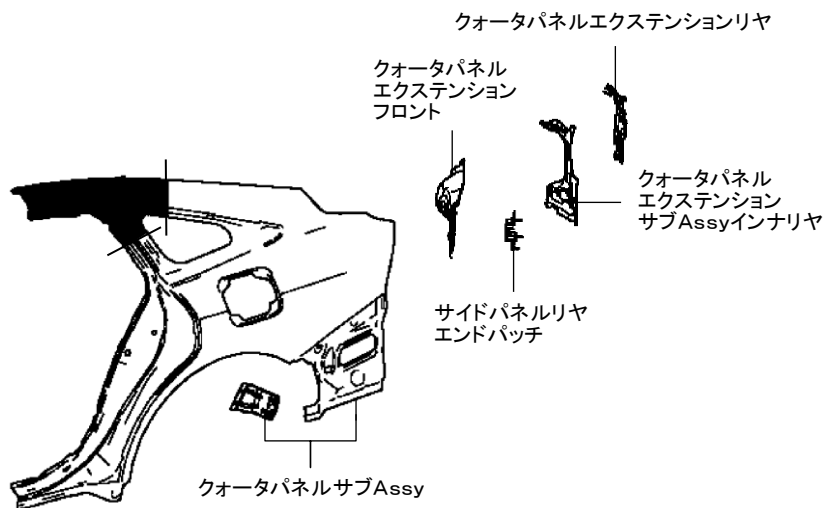

フロアアンダカバーNo.1、片側トランスミッションオイルクーラアンダカバー

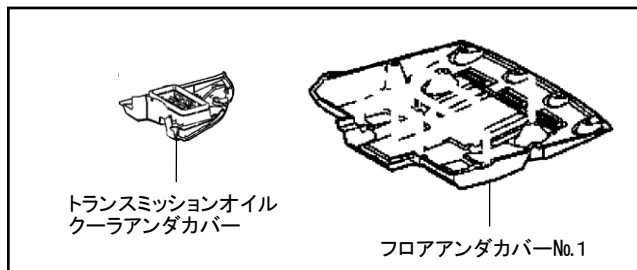

フロアアンダカバーNo.1、両側トランスミッションオイルクーラアンダカバー

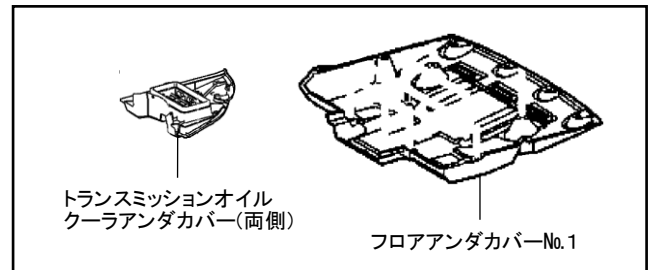

**P.84~85 B410、B420**

指数および備考文の追加がありましたので、該当ページを差替え願います。

○○○○ : 追加

<b>B410</b>	
<b>(1)リヤバンパカバー脱着</b>	
<b>0. 60</b>	取外し状態 —
	(含)作業および部品 ・両側テールランプ(リヤコンビネーションランプ)カバー 取替
<b>(2)リヤバンパカバー、リヤバンパラインホースメントサブAssy脱着</b>	
<b>0. 80</b>	取外し状態 —
	(含)作業および部品 ・両側テールランプ(リヤコンビネーションランプ)カバー 取替
<b>(3)片側ブラインドスポットモニタセンサ脱着</b>	
<b><u>0. 10</u></b>	取外し状態 ・ <u>リヤバンパカバー</u>
	(含)作業および部品 —
<b>(4)両側ブラインドスポットモニタセンサ脱着</b>	
<b><u>0. 10</u></b>	取外し状態 ・ <u>リヤバンパカバー</u>
	(含)作業および部品 —
<b>(5)片側ブラインドスポットモニタセンサ取付状態確認作業</b>	
<b><u>0. 40</u></b>	取外し状態 ・ <u>リヤバンパカバー</u>
	(含)作業および部品 ・ <u>センサ取付角度測定</u> <span style="float:right">・<u>タイヤ空気圧調整</u></span> ・ <u>センサ取付角度点検</u>
<b>(6)両側ブラインドスポットモニタセンサ取付状態確認作業</b>	
<b><u>0. 50</u></b>	取外し状態 ・ <u>リヤバンパカバー</u>
	(含)作業および部品 ・ <u>センサ取付角度測定</u> <span style="float:right">・<u>タイヤ空気圧調整</u></span> ・ <u>センサ取付角度点検</u>
<p>・<u>ブラインドスポットモニタセンサ脱着は、作業を実施した箇所に応じて指数を使用する</u></p> <p>・<u>ブラインドスポットモニタセンサ取付状態確認作業は、ブラインドスポットモニタセンサの脱着または取替に関わらず、作業を実施した箇所に応じて指数を使用する</u></p> <p>・[除]アドバンスドライブ</p>	

○○○○ : 追加

<b>B420</b>	
<b>(1)リヤバンパカバー取替</b>	
<b>1. 30</b>	取外し状態 —
	(含)作業および部品 <ul style="list-style-type: none"> <li>・両側テールランプ(リヤコンビネーションランプ)カバー</li> <li>・リヤバンパパッド取替</li> <li>・両側リヤバンパパッド取替</li> <li>・両側ウルトラソニックセンサリヤコーナ</li> <li>・両側ウルトラソニックセンサリヤセンタ</li> <li>・ラゲージルームワイヤNo.3</li> <li>・両側リフレックスリフレクタAssy</li> <li>・リヤバンパエクステンションサブAssyセンタ</li> <li>・両側リヤバンパプレート</li> <li>・付属品</li> </ul>
<b>(2)リヤバンパカバー、リヤバンパラインホースメントサブAssy取替</b>	
<b>1. 40</b>	取外し状態 —
	(含)作業および部品 <ul style="list-style-type: none"> <li>・両側テールランプ(リヤコンビネーションランプ)カバー</li> <li>・リヤバンパパッド取替</li> <li>・両側リヤバンパパッド取替</li> <li>・両側ウルトラソニックセンサリヤコーナ</li> <li>・両側ウルトラソニックセンサリヤセンタ</li> <li>・ラゲージルームワイヤNo.3</li> <li>・両側リフレックスリフレクタAssy</li> <li>・リヤバンパエクステンションサブAssyセンタ</li> <li>・両側リヤバンパプレート</li> <li>・付属品</li> </ul>
<b>(3)片側ブラインドスポットモニタセンサ取替</b>	
<b>0. 10</b>	取外し状態 <ul style="list-style-type: none"> <li>・リヤバンパカバー</li> </ul>
	(含)作業および部品 <ul style="list-style-type: none"> <li>・付属品</li> </ul>
<b>(4)両側ブラインドスポットモニタセンサ取替</b>	
<b>0. 10</b>	取外し状態 <ul style="list-style-type: none"> <li>・リヤバンパカバー</li> </ul>
	(含)作業および部品 <ul style="list-style-type: none"> <li>・付属品</li> </ul>
<b>(5)片側ブラインドスポットモニタセンサ取付状態確認作業</b>	
<b>0. 40</b>	取外し状態 <ul style="list-style-type: none"> <li>・リヤバンパカバー</li> </ul>
	(含)作業および部品 <ul style="list-style-type: none"> <li>・センサ取付角度測定</li> <li>・センサ取付角度点検</li> <li>・タイヤ空気圧調整</li> </ul>
<b>(6)両側ブラインドスポットモニタセンサ取付状態確認作業</b>	
<b>0. 50</b>	取外し状態 <ul style="list-style-type: none"> <li>・リヤバンパカバー</li> </ul>
	(含)作業および部品 <ul style="list-style-type: none"> <li>・センサ取付角度測定</li> <li>・センサ取付角度点検</li> <li>・タイヤ空気圧調整</li> </ul>
<ul style="list-style-type: none"> <li>・ブラインドスポットモニタセンサ取替は、作業を実施した箇所に応じて指数を使用する</li> <li>・ブラインドスポットモニタセンサ取付状態確認作業は、ブラインドスポットモニタセンサの脱着または取替に関わらず、作業を実施した箇所に応じて指数を使用する</li> <li>・[除]アドバンスドライブ</li> </ul>	

○○○○ : 追加

<b>B420</b>	
<b>割増項目</b>	
<b>アドバンスパーク</b>	
<b>0.10増</b>	取外し状態
	—
	(含)作業および部品 ・両側ウルトラソニックセンサリヤサイド
<b>リヤフォグランプレンズ&amp;ボデー</b>	
<b>0.10増</b>	取外し状態
	—
	(含)作業および部品 ・フォグランププロテクタ ・リヤフォグランプソケット&ワイヤ
	・リヤフォグランプバルブ ・リヤフォグランプブラケット
<p>・<u>ブラインドスポットモニタセンサ取替は、作業を実施した箇所に応じて指数を使用する</u></p> <p>・<u>ブラインドスポットモニタセンサ取付状態確認作業は、ブラインドスポットモニタセンサの脱着または取替に関わらず、作業を実施した箇所に応じて指数を使用する</u></p> <p>・[除]アドバンスドライブ</p>	



<b>B410</b>	
<b>(1)リヤバンパカバー脱着</b>	
<b>0. 60</b>	取外し状態
	—
	(含)作業および部品 ・両側テールランプ(リヤコンビネーションランプ)カバー 取替
<b>(2)リヤバンパカバー、リヤバンパラインホースメントサブAssy脱着</b>	
<b>0. 80</b>	取外し状態
	—
	(含)作業および部品 ・両側テールランプ(リヤコンビネーションランプ)カバー 取替
<b>(3)片側ブラインドスポットモニタセンサ脱着</b>	
<b>0. 10</b>	取外し状態
	・リヤバンパカバー
	(含)作業および部品 —
<b>(4)両側ブラインドスポットモニタセンサ脱着</b>	
<b>0. 10</b>	取外し状態
	・リヤバンパカバー
	(含)作業および部品 —
<b>(5)片側ブラインドスポットモニタセンサ取付状態確認作業</b>	
<b>0. 40</b>	取外し状態
	・リヤバンパカバー
	(含)作業および部品 ・センサ取付角度測定 ・センサ取付角度点検 ・タイヤ空気圧調整
<b>(6)両側ブラインドスポットモニタセンサ取付状態確認作業</b>	
<b>0. 50</b>	取外し状態
	・リヤバンパカバー
	(含)作業および部品 ・センサ取付角度測定 ・センサ取付角度点検 ・タイヤ空気圧調整
<ul style="list-style-type: none"> <li>・ブラインドスポットモニタセンサ脱着は、作業を実施した箇所に応じて指数を使用する</li> <li>・ブラインドスポットモニタセンサ取付状態確認作業は、ブラインドスポットモニタセンサの脱着または取替に関わらず、作業を実施した箇所に応じて指数を使用する</li> <li>・[除]アドバンスドライブ</li> </ul>	

B420	
<b>(1)リヤバンパカバー取替</b>	
1. 30	取外し状態
	—
	(含)作業および部品 <ul style="list-style-type: none"> <li>・両側テールランプ(リヤコンビネーションランプ)カバー</li> <li>・リヤバンパパッド取替</li> <li>・両側リヤバンパパッド取替</li> <li>・両側ウルトラソニックセンサリヤコーナ</li> <li>・両側ウルトラソニックセンサリヤセンタ</li> <li>・ラゲージルームワイヤNo.3</li> <li>・両側リフレックスリフレクタAssy</li> <li>・リヤバンパエクステンションサブAssyセンタ</li> <li>・両側リヤバンパプレート</li> <li>・付属品</li> </ul>
<b>(2)リヤバンパカバー、リヤバンパラインホースメントサブAssy取替</b>	
1. 40	取外し状態
	—
	(含)作業および部品 <ul style="list-style-type: none"> <li>・両側テールランプ(リヤコンビネーションランプ)カバー</li> <li>・リヤバンパパッド取替</li> <li>・両側リヤバンパパッド取替</li> <li>・両側ウルトラソニックセンサリヤコーナ</li> <li>・両側ウルトラソニックセンサリヤセンタ</li> <li>・ラゲージルームワイヤNo.3</li> <li>・両側リフレックスリフレクタAssy</li> <li>・リヤバンパエクステンションサブAssyセンタ</li> <li>・両側リヤバンパプレート</li> <li>・付属品</li> </ul>
<b>(3)片側ブラインドスポットモニタセンサ取替</b>	
0. 10	取外し状態
	・リヤバンパカバー
	(含)作業および部品 <ul style="list-style-type: none"> <li>・付属品</li> </ul>
<b>(4)両側ブラインドスポットモニタセンサ取替</b>	
0. 10	取外し状態
	・リヤバンパカバー
	(含)作業および部品 <ul style="list-style-type: none"> <li>・付属品</li> </ul>
<b>(5)片側ブラインドスポットモニタセンサ取付状態確認作業</b>	
0. 40	取外し状態
	・リヤバンパカバー
	(含)作業および部品 <ul style="list-style-type: none"> <li>・センサ取付角度測定</li> <li>・センサ取付角度点検</li> <li>・タイヤ空気圧調整</li> </ul>
<b>(6)両側ブラインドスポットモニタセンサ取付状態確認作業</b>	
0. 50	取外し状態
	・リヤバンパカバー
	(含)作業および部品 <ul style="list-style-type: none"> <li>・センサ取付角度測定</li> <li>・センサ取付角度点検</li> <li>・タイヤ空気圧調整</li> </ul>
<ul style="list-style-type: none"> <li>・ブラインドスポットモニタセンサ取替は、作業を実施した箇所に応じて指数を使用する</li> <li>・ブラインドスポットモニタセンサ取付状態確認作業は、ブラインドスポットモニタセンサの脱着または取替に関わらず、作業を実施した箇所に応じて指数を使用する</li> <li>・[除]アドバンスドライブ</li> </ul>	

B420	
割増項目	
<b>アドバンスパーク</b>	
0.10増	取外し状態
	—
	(含)作業および部品
	・両側ウルトラソニックセンサリヤサイド
<b>リヤフォグランプレンズ &amp; ボデー</b>	
0.10増	取外し状態
	—
	(含)作業および部品
	<ul style="list-style-type: none"> <li>・フォグランププロテクタ</li> <li>・リヤフォグランプバルブ</li> <li>・リヤフォグランプソケット &amp; ワイヤ</li> <li>・リヤフォグランプブラケット</li> </ul>
<ul style="list-style-type: none"> <li>・ブラインドスポットモニタセンサ取替は、作業を実施した箇所に応じて指数を使用する</li> <li>・ブラインドスポットモニタセンサ取付状態確認作業は、ブラインドスポットモニタセンサの脱着または取替に関わらず、作業を実施した箇所に応じて指数を使用する</li> <li>・[除]アドバンスドライブ</li> </ul>	



▶脱着作業時①グループはリヤバンパカバーと一体で脱着

**片側ブラインドスポットモニタセンサ脱着または取替**

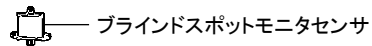

**両側ブラインドスポットモニタセンサ脱着または取替**



**アドバンスパーク**

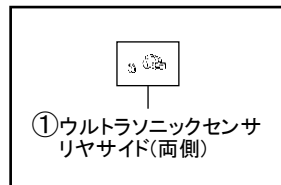

**リヤフォグランプレンズ & ボデー**

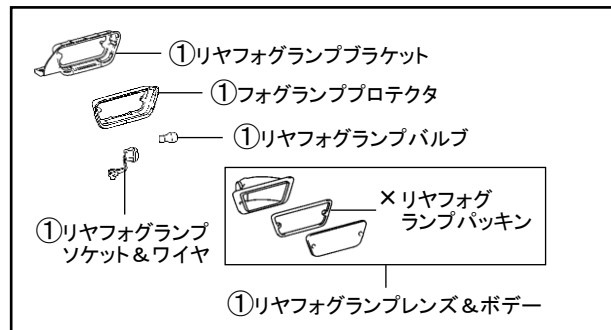

# 訂正のお願い

2024. 9 株式会社自研センター

\*No.J-885 トヨタ MIRA I (JPD20系) 2021年7月について、下記の通り訂正いたします。

## P.100 M041

指数テーブルの割増項目、備考文に追加がありましたので、該当ページを差替え願います。

**〇〇〇〇 追加**

M041	
<b>(1)片側フロントサスペンション脱着・分解・点検・組立・調整</b>	
3. 90	取外し状態 ・フロントバンパカバー ・ラジエーターローエアデフレクタ ・ヘッドランプユニットAssy ・フロントフェンダプロテクタアッパ ・フェンダサブAssyフロント ・ロックパネルモールディング ・フロントコンパートメントアンダカバーAssy ・フロントサスペンションメンバプロテクタロー
	(含)作業および部品 ・サスペンションアームAssyローNo.2 ・ショックアブソーバAssyフロント ・スキッドコントロールセンサワイヤフロント ・ステアリングナックル ・ディスクブレーキエアガイドプレート ・ディスクブレーキシリンダAssy ・ディスクブレーキダストカバーフロント ・フレキシブルホースブラケットフロント ・フレキシブルホースブラケットフロントNo.2 ・フロントアクスルハブ ・フロントアッパアームブラケットNo.1 ・フロントアッパアームブラケットNo.2 ・フロントサスペンションアッパアームAssyNo.1 ・フロントサスペンションアッパアームAssyNo.2 ・フロントサスペンションサポートAssy ・フロントサスペンションローアームAssy ・フロントスタビライザリンクAssy ・フロントディスク ・フロントローボールジョイントAssy ・ブレーキエア抜き ・フロントホイールアライメント測定・微調整 ・ロードテスト
<b>割増項目</b>	
<b>フロントサスペンションメンバプロテクタロー</b>	
0. 10増	取外し状態 — (含)作業および部品 —
	<b>片側ショックロッド保持および引き伸ばし作業</b>
0. 40増	取外し状態 ・ <u>フロントサスペンション</u> (含)作業および部品 —
	・ショックロッド保持および引き伸ばし作業は、フロントコイルスプリング取外し時に必要なSSTを使用したショックアブソーバロッド部の保持および引き伸ばし作業 ・ショックロッドの名称は電子技術マニュアルより引用 ・ディスクブレーキシリンダAssyは左側の部品名称、右側の部品名称はフロントディスクブレーキシリンダAssyとなる ・[除]アドバンスドライブ ・[除]ブレーキ分解

MO31	
(1)片側フロントサスペンション脱着	
2. 30	取外し状態
	<ul style="list-style-type: none"> <li>・フロントバンパカバー</li> <li>・ラジエーターローエアデフレクタ</li> <li>・ヘッドランプユニットAssy</li> <li>・フロントフェンダプロテクタアッパ</li> </ul>
	<ul style="list-style-type: none"> <li>・フェンダサブAssyフロント</li> <li>・ロックパネルモールディング</li> <li>・フロントコンパートメントアンダカバーAssy</li> <li>・フロントサスペンションメンバプロテクタロー</li> </ul>
	(含)作業および部品
	<ul style="list-style-type: none"> <li>・フロントサスペンションアッパアームAssyNo.1脱着</li> <li>・フロントサスペンションアッパアームAssyNo.2脱着</li> <li>・ブレーキエア抜き</li> </ul>
	<ul style="list-style-type: none"> <li>・フロントホイールアライメント測定</li> <li>・ロードテスト</li> </ul>
割増項目	
フロントサスペンションメンバプロテクタロー	
0. 10増	取外し状態
	—
	(含)作業および部品
	—
・[除]アドバンスドライブ	
MO41	
(1)片側フロントサスペンション脱着・分解・点検・組立・調整	
3. 90	取外し状態
	<ul style="list-style-type: none"> <li>・フロントバンパカバー</li> <li>・ラジエーターローエアデフレクタ</li> <li>・ヘッドランプユニットAssy</li> <li>・フロントフェンダプロテクタアッパ</li> </ul>
	<ul style="list-style-type: none"> <li>・フェンダサブAssyフロント</li> <li>・ロックパネルモールディング</li> <li>・フロントコンパートメントアンダカバーAssy</li> <li>・フロントサスペンションメンバプロテクタロー</li> </ul>
	(含)作業および部品
	<ul style="list-style-type: none"> <li>・サスペンションアームAssyローNo.2</li> <li>・ショックアブソーバAssyフロント</li> <li>・スキッドコントロールセンサワイヤフロント</li> <li>・ステアリングナックル</li> <li>・ディスクブレーキエアガイドプレート</li> <li>・ディスクブレーキシリンダAssy</li> <li>・ディスクブレーキダストカバーフロント</li> <li>・フレキシブルホースブラケットフロント</li> <li>・フレキシブルホースブラケットフロントNo.2</li> <li>・フロントアクスルハブ</li> <li>・フロントアッパアームブラケットNo.1</li> </ul>
	<ul style="list-style-type: none"> <li>・フロントアッパアームブラケットNo.2</li> <li>・フロントサスペンションアッパアームAssyNo.1</li> <li>・フロントサスペンションアッパアームAssyNo.2</li> <li>・フロントサスペンションサポートAssy</li> <li>・フロントサスペンションローアームAssy</li> <li>・フロントスタビライザリンクAssy</li> <li>・フロントディスク</li> <li>・フロントローボールジョイントAssy</li> <li>・ブレーキエア抜き</li> <li>・フロントホイールアライメント測定・微調整</li> <li>・ロードテスト</li> </ul>
割増項目	
フロントサスペンションメンバプロテクタロー	
0. 10増	取外し状態
	—
	(含)作業および部品
	—
片側ショックロッド保持および引き伸ばし作業	
0. 40増	取外し状態
	・フロントサスペンション
	(含)作業および部品
	—
<ul style="list-style-type: none"> <li>・ショックロッド保持および引き伸ばし作業は、フロントコイルスプリング取外し時に必要なSSTを使用したショックアブソーバロッド部の保持および引き伸ばし作業</li> <li>・ショックロッドの名称は電子技術マニュアルより引用</li> <li>・ディスクブレーキシリンダAssyは左側の部品名称、右側の部品名称はフロントディスクブレーキシリンダAssyとなる</li> <li>・[除]アドバンスドライブ</li> <li>・[除]ブレーキ分解</li> </ul>	

# 指数追加のご案内

2022.8 株式会社自研センター

\*No.J-885 トヨタ M I R A I (JPD20系) 2021年7月について、  
下記の通り指数を追加しましたので、ご案内いたします。

## P. 91 M010

指数に割増項目を追加設定しましたので、該当箇所を差替え願います。

**〇〇〇〇 追加**

M010	
<b>(1)クーラコンデンサAssy脱着</b>	
1. 10	<b>取外し状態</b> ・フロントバンパカバー ・フロントバンパラインホースメントサブAssy ・ラジエータローエアデフレクタ ・ヘッドランプユニットAssy ・フロントフェンダプロテクタアツパ
	<b>(含)作業および部品</b> ・エアクリーナインレット脱着 ・クーラブラケットNo.1脱着 ・ラジエータサポートサブAssyアツパ一部脱着 ・両側ラジエータサポートワークロスメンバブレースサブAssy脱着 ・リキッドチューブサブAssyA脱着 ・ガスチャージ
<b>(2)クーラコンデンサAssy取替</b>	
1. 20	<b>取外し状態</b> ・フロントバンパカバー ・フロントバンパラインホースメントサブAssy ・ラジエータローエアデフレクタ ・ヘッドランプユニットAssy ・フロントフェンダプロテクタアツパ
	<b>(含)作業および部品</b> ・エアクリーナインレット脱着 ・クーラブラケットNo.1 ・ラジエータサポートサブAssyアツパ一部脱着 ・両側ラジエータサポートワークロスメンバブレースサブAssy脱着 ・リキッドチューブサブAssyA ・ガスチャージ ・付属品
<b>割増項目</b>	
<b>フロンガス回収・再使用</b>	
〇. 30増	<b>取外し状態</b> 二
	<b>(含)作業および部品</b> 二
・取外し状態に記載のヘッドランプユニットAssy、フロントフェンダプロテクタアツパは左側を示す ・[除]アドバンスドライブ ・[除]フロンガス代	

M001	
<b>(1)高電圧回路遮断作業</b>	
0. 40	取外し状態 ・ラジエーターローエアデフレクタ
	(含)作業および部品 ・EVバッテリーシールドパネルNo.8脱着 ・FCスタックカバーサブAssy脱着 ・コネクタカバーAssy脱着 ・サービプラググリップ脱着 ・ラゲージコンパートメントトリムサイドカバー脱着
・コネクタカバーAssyの名称は電子技術マニュアルより引用 ・[除]アドバンスドライブ	
M010	
<b>(1)クーラコンデンサAssy脱着</b>	
1. 10	取外し状態 ・フロントバンパカバー ・フロントバンパラインホースメントサブAssy ・ラジエーターローエアデフレクタ ・ヘッドランプユニットAssy ・フロントフェンダプロテクタアッパ
	(含)作業および部品 ・エアクリーナインレット脱着 ・クーラブラケットNo.1脱着 ・ラジエーターサポートサブAssyアッパ一部脱着 ・両側ラジエーターサポートトウークロスメンバブレースサブAssy脱着 ・リキッドチューブサブAssyA脱着 ・ガスチャージ
<b>(2)クーラコンデンサAssy取替</b>	
1. 20	取外し状態 ・フロントバンパカバー ・フロントバンパラインホースメントサブAssy ・ラジエーターローエアデフレクタ ・ヘッドランプユニットAssy ・フロントフェンダプロテクタアッパ
	(含)作業および部品 ・エアクリーナインレット脱着 ・クーラブラケットNo.1 ・ラジエーターサポートサブAssyアッパ一部脱着 ・両側ラジエーターサポートトウークロスメンバブレースサブAssy脱着 ・リキッドチューブサブAssyA ・ガスチャージ ・付属品
割増項目	
<b>フロンガス回収・再使用</b>	
0. 30増	取外し状態 —
	(含)作業および部品 —
・取外し状態に記載のヘッドランプユニットAssy、フロントフェンダプロテクタアッパは左側を示す ・[除]アドバンスドライブ ・[除]フロンガス代	