

# 訂正のお願い

2026. 4 株式会社自研センター

\*No.J-840 トヨタ RAV4 (50系) 2019年7月について、下記の通り訂正いたします。

## P.149 M230 (2)

指数テーブル欄の(含)作業および部品に追加がありましたので、該当ページを差替え願います。

P.149 ○○○○ : 追加

M230	
(2) インストルメントパネルセーフティパッドサブAssy、インストルメントパネルラインホースメントAssy脱着	
3. 70	<b>取外し状態</b> <ul style="list-style-type: none"> <li>・カウルトップベンチレーターパサブAssy</li> <li>・ウインドシールドワイパモータAssyおよびウインドシールドワイパリンクAssy</li> <li>・カウルベンチレーターパネルサブAssy</li> </ul>
	<ul style="list-style-type: none"> <li>・両側フロントピラーガーニッシュ</li> <li>・ステアリングコラムAssy</li> </ul>
	<b>(含) 作業および部品</b> <ul style="list-style-type: none"> <li>・インストルメントクラスタフィニッシュパネルAssy脱着</li> <li>・インストルメントクラスタフィニッシュパネルガーニッシュ脱着</li> <li>・インストルメントクラスタフィニッシュパネルサブAssyセンタ脱着</li> <li>・インストルメントクラスタフィニッシュパネルセンタアッパ脱着</li> <li>・両側インストルメントサイドパネル脱着</li> <li>・インストルメントパネルアンダカバーサブAssyNo.2脱着</li> <li>・インストルメントパネルトゥーカウルブレースサブAssyNo.3脱着</li> <li>・インストルメントパネルフィニッシュパネルローNo.2脱着</li> <li>・インストルメントパネルフィニッシュパネルローセンタ脱着</li> <li>・両側インストルメントパネルブレースサブAssyNo.2脱着</li> <li>・エアコンディショナコントロールAssy脱着</li> <li>・カウルサイドトリムボード脱着</li> <li>・グローブコンパートメントドアAssy脱着</li> <li>・コンソールカップホルダボックスサブAssy脱着</li> <li>・コンソールパネルサブAssyアッパ脱着</li> <li>・コンソールパネルサブAssyアッパリヤ脱着</li> <li>・コンソールボックスAssy脱着</li> <li>・コンソールボックスアッパ脱着</li> <li>・両側コンソールボックスインサートフロントNo.2脱着</li> <li>・コンソールボックスカーペット脱着</li> <li>・<u>コンソールボックスダクトNo.1脱着</u></li> <li>・コンソールリヤエンドパネルサブAssy脱着</li> <li>・コンビネーションメータAssy脱着</li> <li>・シフトレバーノブ脱着</li> <li>・両側スピーカAssyフロントNo.2脱着</li> <li>・両側スピーカホールカバーNo.1脱着</li> <li>・ヒータウレレジスタダクトサブAssyNo.2脱着</li> <li>・フロントドアスカッフプレート脱着</li> <li>・両側ラジオレシーバブラケットNo.2脱着</li> </ul>
	<ul style="list-style-type: none"> <li>・インストルメントパネルラインホースメントAssy脱着はブロワAssyとエアコンディショナラジエータAssyを一体で脱着する作業</li> <li>・コンソールボックスインサートフロントNo.2は左側の部品名称、右側の部品名称はコンソールボックスインサートフロントNo.1となる</li> <li>・スピーカホールカバーNo.1は左側の部品名称、右側の部品名称はスピーカホールカバーNo.2となる</li> <li>・インストルメントパネルブレースサブAssyNo.2は左側の部品名称、右側の部品名称はインストルメントパネルブレースサブAssyNo.1となる</li> </ul>
	<ul style="list-style-type: none"> <li>・[除]冷却水補充、クーラガスチャージ</li> </ul>



M230	
(2) インstrumentパネルセーフティパッドサブAssy、InstrumentパネルラインホースメントAssy脱着	
<b>3. 70</b>	<b>取外し状態</b> ・カウルトップベンチレーターパサブAssy ・ウインドシールドワイパモータAssyおよびウインドシールドワイパリンクAssy ・カウルベンチレータパネルサブAssy
	<b>(含) 作業および部品</b> ・InstrumentクラスタフィニッシュパネルAssy脱着 ・Instrumentクラスタフィニッシュパネルガーニッシュ脱着 ・InstrumentクラスタフィニッシュパネルサブAssyセンタ脱着 ・Instrumentクラスタフィニッシュパネルセンタアツパ脱着 ・両側Instrumentサイドパネル脱着 ・InstrumentパネルアンダカバーサブAssyNo.2脱着 ・InstrumentパネルトゥーカウルブレースサブAssyNo.3脱着 ・InstrumentパネルフィニッシュパネルローNo.2脱着 ・Instrumentパネルフィニッシュパネルローセンタ脱着 ・両側InstrumentパネルブレースサブAssyNo.2脱着 ・エアコンディショナコントロールAssy脱着 ・カウルサイドトリムボード脱着 ・グローブコンパートメントドアAssy脱着 ・コンソールカップホルダボックスサブAssy脱着 ・コンソールパネルサブAssyアツパ脱着 ・コンソールパネルサブAssyアツパリヤ脱着 ・コンソールボックスAssy脱着 ・コンソールボックスアツパ脱着 ・両側コンソールボックスインサートフロントNo.2脱着 ・コンソールボックスカーペット脱着 ・コンソールボックスダクトNo.1脱着 ・コンソールリヤエンドパネルサブAssy脱着 ・コンビネーションメータAssy脱着 ・シフトレバーノブ脱着 ・両側スピーカAssyフロントNo.2脱着 ・両側スピーカホールカバーNo.1脱着 ・ヒータウレレジスタダクトサブAssyNo.2脱着 ・フロントドアスカッフプレート脱着 ・両側ラジオレシーバブラケットNo.2脱着
・InstrumentパネルラインホースメントAssy脱着はブロワAssyとエアコンディショナラジエータAssyを一体で脱着する作業 ・コンソールボックスインサートフロントNo.2は左側の部品名称、右側の部品名称はコンソールボックスインサートフロントNo.1となる ・スピーカホールカバーNo.1は左側の部品名称、右側の部品名称はスピーカホールカバーNo.2となる ・InstrumentパネルブレースサブAssyNo.2は左側の部品名称、右側の部品名称はInstrumentパネルブレースサブAssyNo.1となる ・[除]冷却水補充、クーラガスチャージ	

▶脱着作業時①②③④⑤⑥⑦⑧グループ毎にそれぞれ一体で脱着

### インストルメントパネルセーフティパッドサブAssy、 インストルメントパネルリインホースメントAssy脱着

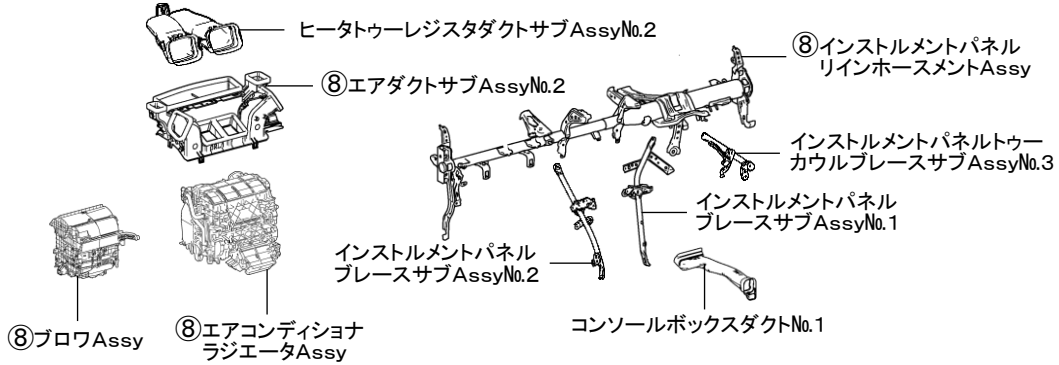

### インストルメントパネルセーフティパッドサブAssy脱着

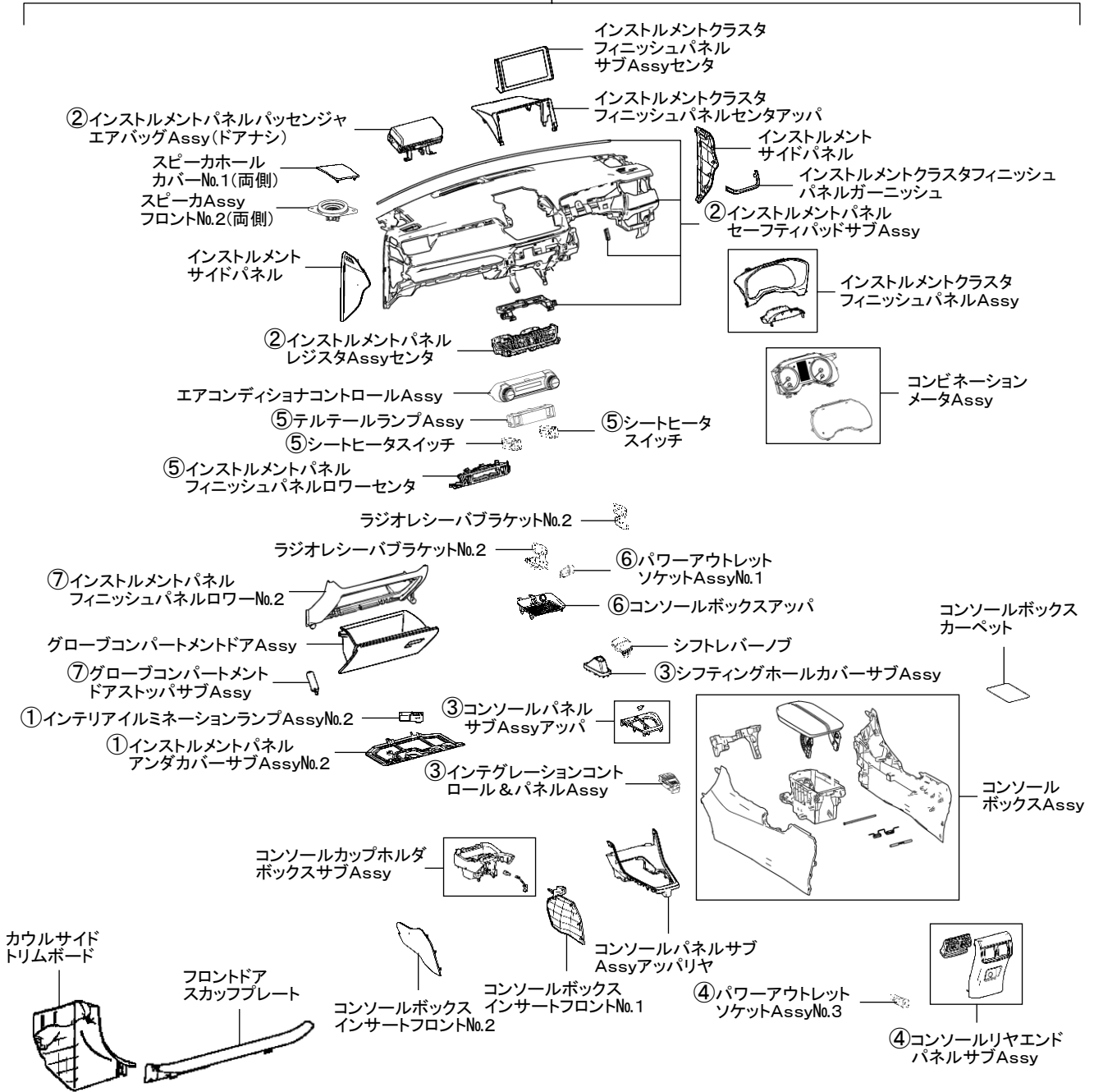

# 指数追加のご案内

2024. 10 株式会社自研センター

\*No.J-840 トヨタ RAV4 (50系) 2019年7月について、下記の通り追加いたします。

## P.128、129 M040

指数テーブルの割増項目、備考文に追加がありましたので、該当ページを差替えおよび差込み願います。

**〇〇〇〇 追加**

M040	
(1)片側フロントサスペンション脱着・分解・点検・組立・調整	
3. 70	<b>取外し状態</b> ・フロントバンパカバー ・ヘッドランプユニットAssy ・カウルトップベンチレーターバサブAssy ・ウインドシールドワイパモータAssyおよびウインドシールドワイパリンクAssy ・カウルベンチレータパネルサブAssy ・フロントフェンダパネル ・サイドマッドガードサブAssy
	<b>(含)作業および部品</b> ・エンジンアンダカバーAssyNo.2脱着 ・フロントフェンダエプロンシール脱着 ・フロントフロアカバー脱着 ・ショックアブソーバAssyフロント ・ステアリングナックル ・スピードセンサフロント ・ディスクブレーキシリンダAssy ・ディスクブレーキダストカバーフロント ・フロントアクスルハブ ・フロントサスペンションアームサブAssyローワーNo.1 ・フロントスタビライザリンクAssy ・フロントディスク ・フロントドライブシャフトAssy ・フロントローアームブッシュストップパ ・フロントローボールジョイントAssy ・トランスミッションオイル補充 ・ブレーキエア抜き ・フロントホイールアライメント測定・微調整 ・ロードテスト
M20A-FKS 4WD 右側 3. 90	<b>取外し状態</b> ・フロントバンパカバー ・ヘッドランプユニットAssy ・カウルトップベンチレーターバサブAssy ・ウインドシールドワイパモータAssyおよびウインドシールドワイパリンクAssy ・カウルベンチレータパネルサブAssy ・フロントフェンダパネル ・サイドマッドガードサブAssy
	<b>(含)作業および部品</b> ・エンジンアンダカバーAssyNo.2脱着 ・フロントフェンダエプロンシール脱着 ・フロントフロアカバー脱着 ・ショックアブソーバAssyフロント ・ステアリングナックル ・スピードセンサフロント ・ディスクブレーキシリンダAssy ・ディスクブレーキダストカバーフロント ・フロントアクスルハブ ・フロントサスペンションアームサブAssyローワーNo.1 ・フロントスタビライザリンクAssy ・フロントディスク ・フロントドライブシャフトAssy ・フロントローアームブッシュストップパ ・フロントローボールジョイントAssy ・トランスファオイル補充 ・トランスミッションオイル補充 ・ブレーキエア抜き ・フロントホイールアライメント測定・微調整 ・ロードテスト
<b>割増項目</b>	
<b>片側ショックロッド保持および引き伸ばし作業</b>	
0. 40増	<b>取外し状態</b> ・ <u>フロントサスペンション</u>
	<b>(含)作業および部品</b> 二
・ショックロッド保持および引き伸ばし作業は、フロントコイルスプリング取外し時に必要なSSTを使用したショックアブソーバロッド部の保持および引き伸ばし作業 ・ショックロッドの名称は電子技術マニュアルより引用 ・ディスクブレーキシリンダAssyは左側の部品名称、右側の部品名称はフロントディスクブレーキシリンダAssyとなる ・[除]ブレーキ分解	

M030	
(1)片側フロントサスペンション脱着	
2. 40 A25A-FXS 右側	<b>取外し状態</b> ・フロントバンパカバー ・ヘッドランプユニットAssy ・カウルトップベンチレータルーバサブAssy ・ウインドシールドワイパモータAssyおよびウインドシールドワイパリンクAssy ・カウルベンチレータパネルサブAssy ・フロントフェンダパネル ・サイドマッドガードサブAssy
	<b>2. 30</b> <b>(含)作業および部品</b> ・エンジンアンダカバーAssyNo.2脱着 ・フロントサスペンションアームサブAssyローワーNo.1脱着 ・フロントフェンダエプロンシール脱着 ・フロントフロアカバー脱着 ・トランスミッションオイル補充 ・ブレーキエア抜き ・フロントホイールアライメント測定 ・ロードテスト
M20A-FKS 4WD 右側	<b>取外し状態</b> ・フロントバンパカバー ・ヘッドランプユニットAssy ・カウルトップベンチレータルーバサブAssy ・ウインドシールドワイパモータAssyおよびウインドシールドワイパリンクAssy ・カウルベンチレータパネルサブAssy ・フロントフェンダパネル ・サイドマッドガードサブAssy
	<b>2. 50</b> <b>(含)作業および部品</b> ・エンジンアンダカバーAssyNo.2脱着 ・フロントサスペンションアームサブAssyローワーNo.1脱着 ・フロントフェンダエプロンシール脱着 ・フロントフロアカバー脱着 ・トランスファオイル補充 ・トランスミッションオイル補充 ・ブレーキエア抜き ・フロントホイールアライメント測定 ・ロードテスト
M040	
(1)片側フロントサスペンション脱着・分解・点検・組立・調整	
3. 70	<b>取外し状態</b> ・フロントバンパカバー ・ヘッドランプユニットAssy ・カウルトップベンチレータルーバサブAssy ・ウインドシールドワイパモータAssyおよびウインドシールドワイパリンクAssy ・カウルベンチレータパネルサブAssy ・フロントフェンダパネル ・サイドマッドガードサブAssy
	<b>(含)作業および部品</b> ・エンジンアンダカバーAssyNo.2脱着 ・フロントフェンダエプロンシール脱着 ・フロントフロアカバー脱着 ・ショックアブソーバAssyフロント ・ステアリングナックル ・スピードセンサフロント ・ディスクブレーキシリンダAssy ・ディスクブレーキダストカバーフロント ・フロントアクスルハブ ・フロントサスペンションアームサブAssyローワーNo.1 ・フロントスタビライザリンクAssy ・フロントディスク ・フロントドライブシャフトAssy ・フロントローワーアームブッシュストッパ ・フロントローワーボールジョイントAssy ・トランスミッションオイル補充 ・ブレーキエア抜き ・フロントホイールアライメント測定・微調整 ・ロードテスト
・ショックロッド保持および引き伸ばし作業は、フロントコイルスプリング取外し時に必要なSSTを使用したショックアブソーバロッド部の保持および引き伸ばし作業 ・ショックロッドの名称は電子技術マニュアルより引用 ・ディスクブレーキシリンダAssyは左側の部品名称、右側の部品名称はフロントディスクブレーキシリンダAssyとなる ・[除]ブレーキ分解	

M040	
(1)片側フロントサスペンション脱着・分解・点検・組立・調整	
M20A-FKS 4WD 右側 3. 90	<b>取外し状態</b> ・フロントバンパカバー ・ヘッドランプユニットAssy ・カウルトップベンチレータルーバサブAssy ・ウインドシールドワイパモータAssyおよびウインドシールドワイパリンクAssy ・カウルベンチレータパネルサブAssy ・フロントフェンダパネル ・サイドマッドガードサブAssy
	<b>(含)作業および部品</b> ・エンジンアンダカバーAssyNo.2脱着 ・フロントフェンダエプロンシール脱着 ・フロントフロアカバー脱着 ・ショックアブソーバAssyフロント ・ステアリングナックル ・スピードセンサフロント ・ディスクブレーキシリンダAssy ・ディスクブレーキダストカバーフロント ・フロントアクスルハブ ・フロントサスペンションアームサブAssyローワーNo.1 ・フロントスタビライザリンクAssy ・フロントディスク ・フロントドライブシャフトAssy ・フロントローワーアームブッシュストッパ ・フロントローワーボールジョイントAssy ・トランスファオイル補充 ・トランスミッションオイル補充 ・ブレーキエア抜き ・フロントホイールアライメント測定・微調整 ・ロードテスト
割増項目	
片側ショックロッド保持および引き伸ばし作業	
0. 40増	<b>取外し状態</b> ・フロントサスペンション
	<b>(含)作業および部品</b> -
・ショックロッド保持および引き伸ばし作業は、フロントコイルスプリング取外し時に必要なSSTを使用したショックアブソーバロッド部の保持および引き伸ばし作業 ・ショックロッドの名称は電子技術マニュアルより引用 ・ディスクブレーキシリンダAssyは左側の部品名称、右側の部品名称はフロントディスクブレーキシリンダAssyとなる ・[除]ブレーキ分解	

- ▶フロントサスペンションはマクファーソンストラット式
- ▶脱着作業時①②グループ毎にそれぞれ一体で脱着
- ▶\*の部品については分解・組立は行わない

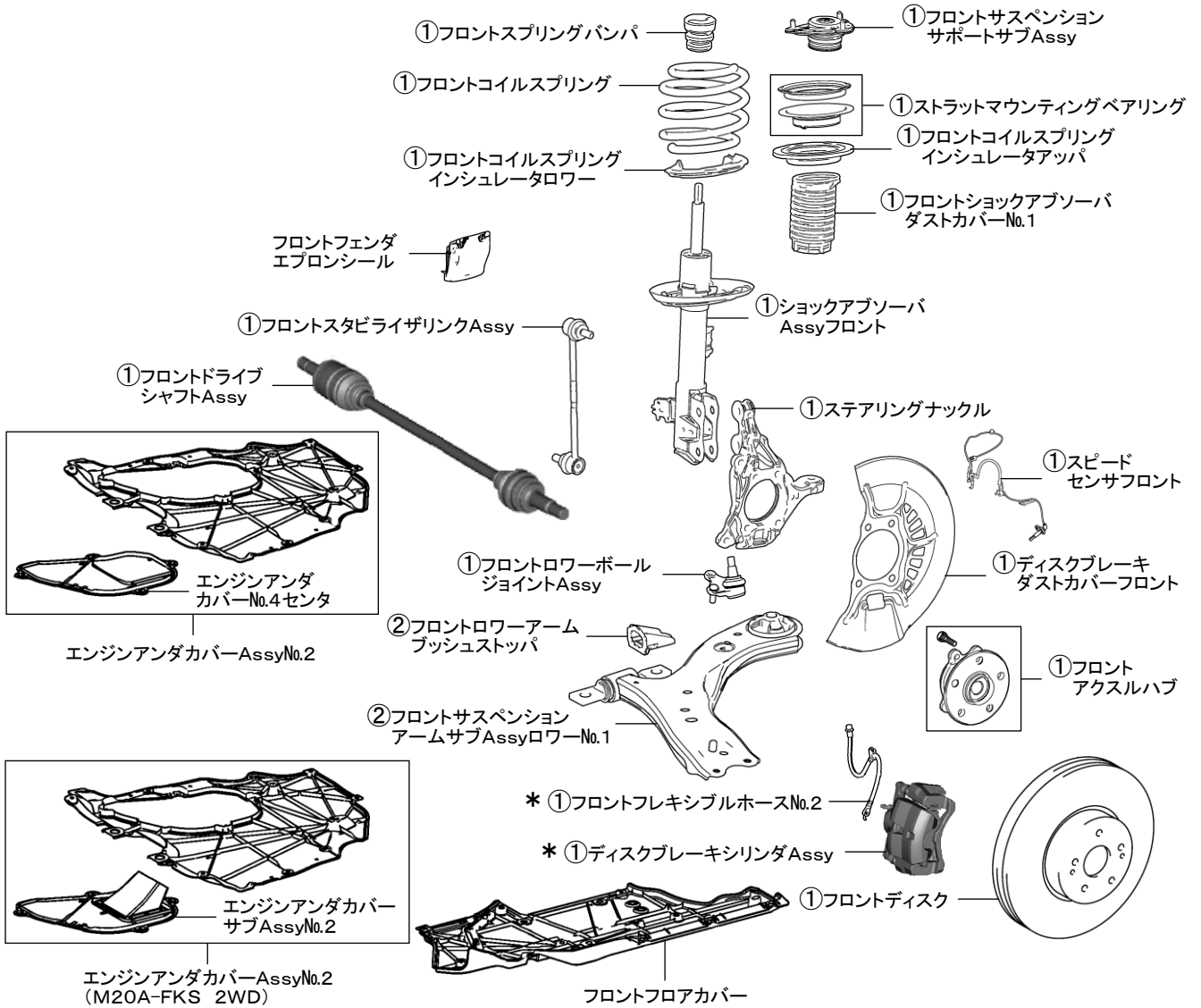

\*No.J-840 トヨタ RAV4 (50系) 2019年7月について、下記の通り追加いたします。

**P.131 M060**

指数テーブルの備考文に追加がありましたので、該当ページを差替え願います。

**〇〇〇〇 追加**

<b>M060</b>	
<b>(1)エンジン・トランスミッション&amp;フロントサスペンションAssy脱着、片側フロントサスペンション分解・点検・組立・調整</b>	
M20A-FKS 2 WD 左側  <b>6. 70</b>	<p>取外し状態</p> <ul style="list-style-type: none"> <li>・フロントバンパカバー</li> <li>・フロントバンパラインホースメントサブAssy</li> <li>・両側フロントバンパエクステンションサブAssy</li> <li>・両側ヘッドランプユニットAssy</li> <li>・フードサブAssy</li> <li>・カウルトップベンチレータルーバサブAssy</li> <li>・ウインドシールドワイパモータAssyおよびウインドシールドワイパリンクAssy</li> <li>・カウルベンチレータパネルサブAssy</li> <li>・両側フロントフェンダパネル</li> <li>・両側サイドマッドガードサブAssy</li> <li>・クーラコンデンサAssy</li> <li>・ラジエータAssy</li> <li>・エキゾーストテールパイプAssy</li> <li>・エキゾーストパイプAssyフロント</li> </ul>
M20A-FKS 2 WD 右側  <b>6. 80</b>	<p>(含)作業および部品</p> <ul style="list-style-type: none"> <li>・EFIフューエルパイプクランプNo.1脱着</li> <li>・エアクリーナAssy脱着</li> <li>・エンジンアングダカバーAssyNo.2脱着</li> <li>・エンジンカバーサブAssyNo.1脱着</li> <li>・エンジンコントロールコンピュータ脱着</li> <li>・バッテリー脱着</li> <li>・バッテリークランプ脱着</li> <li>・バッテリークランプNo.2脱着</li> <li>・両側フロントサスペンションメンバブレースリヤ脱着</li> <li>・両側フロントフェンダエプロンシール脱着</li> <li>・両側フロントフロアカバー脱着</li> <li>・リレーブロックカバーアッパNo.1脱着</li> <li>・ショックアブソーバAssyフロント</li> <li>・ステアリングナックル</li> <li>・スピードセンサフロント</li> <li>・ディスクブレーキシリンダAssy</li> <li>・ディスクブレーキダストカバーフロント</li> <li>・フロントアクスルハブ</li> <li>・フロントサスペンションアームサブAssyローワーNo.1</li> <li>・フロントスタビライザリンクAssy</li> <li>・フロントディスク</li> <li>・フロントドライブシャフトAssy</li> <li>・フロントローワーアームブッシュストッパ</li> <li>・フロントローワーボールジョイントAssy</li> <li>・エンジン調整</li> <li>・トランスミッションオイル補充</li> <li>・ブレーキエア抜き</li> <li>・フロントホイールアライメント測定・微調整</li> <li>・ロードテスト</li> <li>・必要範囲の付属品、配線・配管類脱着</li> </ul>
<p>・ショックロッド保持および引き伸ばし作業は、フロントコイルスプリング取外し時に必要なSSTを使用したショックアブソーバロッド部の保持および引き伸ばし作業</p> <p>・ショックロッドの名称は電子技術マニュアルより引用</p> <p>・ディスクブレーキシリンダAssyは左側の部品名称、右側の部品名称はフロントディスクブレーキシリンダAssyとなる</p> <p>・フロアアングダカバーNo.2は左側の部品名称、右側の部品名称はフロアアングダカバーNo.1となる</p> <p>・[除]ブレーキ分解</p>	

M050	
(1)エンジン・トランスミッション&フロントサスペンションAssy脱着	
	<b>取外し状態</b> ・フロントバンパカバー ・フロントバンパラインホースメントサブAssy ・両側フロントバンパエクステンションサブAssy ・両側ヘッドランプユニットAssy ・フードサブAssy ・カウルトップベンチレータルーバサブAssy ・ウインドシールドワイパモータAssyおよびウインドシールドワイパリンクAssy ・カウルベンチレータパネルサブAssy ・両側フロントフェンダパネル ・両側サイドマッドガードサブAssy ・クーラコンデンサAssy ・ラジエータAssy ・ラジエータAssy ・インバータウォータポンプAssy(モータツキ) ・エキゾーストテールパイプAssy ・エキゾーストパイプAssyフロント
A25A-FXS 2 WD 4. 90	
A25A-FXS 4 WD 5. 00	<b>(含)作業および部品</b> ・EFIフューエルパイプクランプNo.1脱着 ・エアクリーナAssy脱着 ・エンジンアンダカバーAssyNo.2脱着 ・エンジンカバーサブAssyNo.1脱着 ・エンジンコントロールコンピュータ脱着 ・エンジンマウンティングステー脱着 ・両側フロントサスペンションメンバブレースリヤ脱着 ・両側フロントフェンダエプロンシール脱着 ・両側フロントフロアカバー脱着 ・リレーブロックカバーアツパNo.1脱着 ・エンジン調整 ・ブレーキエア抜き ・フロントホイールアライメント測定 ・ロードテスト ・必要範囲の付属品、配線・配管類脱着
・フロアアンダカバーNo.2は左側の部品名称、右側の部品名称はフロアアンダカバーNo.1となる	

M060	
(1)エンジン・トランスミッション&フロントサスペンションAssy脱着、片側フロントサスペンション分解・点検・組立・調整	
	<b>取外し状態</b> ・フロントバンパカバー ・フロントバンパラインホースメントサブAssy ・両側フロントバンパエクステンションサブAssy ・両側ヘッドランプユニットAssy ・フードサブAssy ・カウルトップベンチレータルーバサブAssy ・ウインドシールドワイパモータAssyおよびウインドシールドワイパリンクAssy ・カウルベンチレータパネルサブAssy ・両側フロントフェンダパネル ・両側サイドマッドガードサブAssy ・クーラコンデンサAssy ・ラジエータAssy ・エキゾーストテールパイプAssy ・エキゾーストパイプAssyフロント
M20A-FKS 2 WD 左側 6. 70	
M20A-FKS 2 WD 右側 6. 80	<b>(含)作業および部品</b> ・EFIフューエルパイプクランプNo.1脱着 ・エアクリーナAssy脱着 ・エンジンアンダカバーAssyNo.2脱着 ・エンジンカバーサブAssyNo.1脱着 ・エンジンコントロールコンピュータ脱着 ・バッテリー脱着 ・バッテリーランプ脱着 ・バッテリーランプNo.2脱着 ・両側フロントサスペンションメンバブレースリヤ脱着 ・両側フロントフェンダエプロンシール脱着 ・両側フロントフロアカバー脱着 ・リレーブロックカバーアツパNo.1脱着 ・ショックアブソーバAssyフロント ・ステアリングナックル ・スピードセンサフロント ・ディスクブレーキシリンダAssy ・ディスクブレーキダストカバーフロント ・フロントアクスルハブ ・フロントサスペンションアームサブAssyローワーNo.1 ・フロントスタビライザリンクAssy ・フロントディスク ・フロントドライブシャフトAssy ・フロントローワーアームブッシュストッパ ・フロントローワーボールジョイントAssy ・エンジン調整 ・トランスミッションオイル補充 ・ブレーキエア抜き ・フロントホイールアライメント測定・微調整 ・ロードテスト ・必要範囲の付属品、配線・配管類脱着
・ショックロッド保持および引き伸ばし作業は、フロントコイルスプリング取外し時に必要なSSTを使用したショックアブソーバロッド部の保持および引き伸ばし作業 ・ショックロッドの名称は電子技術マニュアルより引用 ・ディスクブレーキシリンダAssyは左側の部品名称、右側の部品名称はフロントディスクブレーキシリンダAssyとなる ・フロアアンダカバーNo.2は左側の部品名称、右側の部品名称はフロアアンダカバーNo.1となる ・[除]ブレーキ分解	

\*No.J-840 トヨタ RAV4 (50系) 2019年7月について、下記の通り追加いたします。

**P.132 M060**

指数テーブルの備考文に追加がありましたので、該当ページを差替え願います。

**〇〇〇〇 追加**

<b>M060</b>	
<b>(1)エンジン・トランスミッション&amp;フロントサスペンションAssy脱着、片側フロントサスペンション分解・点検・組立・調整</b>	
<b>M20A-FKS 4WD 左側</b>  <b>7.30</b>	<b>取外し状態</b> <ul style="list-style-type: none"> <li>・フロントバンパカバー</li> <li>・フロントバンパラインホースメントサブAssy</li> <li>・両側フロントバンパエクステンションサブAssy</li> <li>・両側ヘッドランプユニットAssy</li> <li>・フードサブAssy</li> <li>・カウルトップベンチレータルーバサブAssy</li> <li>・ウインドシールドワイパモータAssyおよびウインドシールドワイパリンクAssy</li> <li>・カウルベンチレータパネルサブAssy</li> <li>・両側フロントフェンダパネル</li> <li>・両側サイドマッドガードサブAssy</li> <li>・クーラコンデンサAssy</li> <li>・ラジエータAssy</li> <li>・エキゾーストテールパイプAssy</li> <li>・エキゾーストパイプAssyフロント</li> </ul>
	<b>(含)作業および部品</b> <ul style="list-style-type: none"> <li>・EFIフューエルパイプクランプNo.1脱着</li> <li>・エアクリーナAssy脱着</li> <li>・エンジンアングカバーAssyNo.2脱着</li> <li>・エンジンカバーサブAssyNo.1脱着</li> <li>・エンジンコントロールコンピュータ脱着</li> <li>・バッテリー脱着</li> <li>・バッテリーランプ脱着</li> <li>・バッテリーランプNo.2脱着</li> <li>・両側フロアアングカバーNo.2脱着</li> <li>・プロペラシャフトAssy脱着</li> <li>・両側フロントサスペンションメンバブレースリヤ脱着</li> <li>・両側フロントフェンダエプロンシール脱着</li> <li>・両側フロントフロアカバー脱着</li> <li>・フロントフロアヒートインシュレータNo.1ローワ脱着</li> <li>・リレーブロックカバーアツパNo.1脱着</li> <li>・ショックアブソーバAssyフロント</li> <li>・ステアリングナックル</li> <li>・スピードセンサフロント</li> <li>・ディスクブレーキシリンダAssy</li> <li>・ディスクブレーキダストカバーフロント</li> <li>・フロントアクスルハブ</li> <li>・フロントサスペンションアームサブAssyローワNo.1</li> <li>・フロントスタビライザリンクAssy</li> <li>・フロントディスク</li> <li>・フロントドライブシャフトAssy</li> <li>・フロントローアームブッシュストップ</li> <li>・フロントローボールジョイントAssy</li> <li>・エンジン調整</li> <li>・トランスミッションオイル補充</li> <li>・ブレーキエア抜き</li> <li>・フロントホイールアライメント測定・微調整</li> <li>・ロードテスト</li> <li>・必要範囲の付属品、配線・配管類脱着</li> </ul>
<ul style="list-style-type: none"> <li>・<u>ショックロッド保持および引き伸ばし作業は、フロントコイルスプリング取外し時に必要なSSTを使用したショックアブソーバロッド部の保持および引き伸ばし作業</u></li> <li>・<u>ショックロッドの名称は電子技術マニュアルより引用</u></li> <li>・ディスクブレーキシリンダAssyは左側の部品名称、右側の部品名称はフロントディスクブレーキシリンダAssyとなる</li> <li>・フロアアングカバーNo.2は左側の部品名称、右側の部品名称はフロアアングカバーNo.1となる</li> <li>・[除]ブレーキ分解</li> </ul>	

## M060

## (1)エンジン・トランスミッション&amp;フロントサスペンションAssy脱着、片側フロントサスペンション分解・点検・組立・調整

M20A-FKS 4WD 左側 7.30	取外し状態	<ul style="list-style-type: none"> <li>・フロントバンパカバー</li> <li>・フロントバンパラインホースメントサブAssy</li> <li>・両側フロントバンパエクステンションサブAssy</li> <li>・両側ヘッドランプユニットAssy</li> <li>・フードサブAssy</li> <li>・カウルトップベンチレータルーバサブAssy</li> <li>・ウインドシールドワイパモータAssyおよびウインドシールドワイパリンクAssy</li> </ul>	<ul style="list-style-type: none"> <li>・カウルベンチレータパネルサブAssy</li> <li>・両側フロントフェンダパネル</li> <li>・両側サイドマッドガードサブAssy</li> <li>・クーラコンデンサAssy</li> <li>・ラジエータAssy</li> <li>・エキゾーストテールパイプAssy</li> <li>・エキゾーストパイプAssyフロント</li> </ul>
	(含)作業および部品	<ul style="list-style-type: none"> <li>・EFIフューエルパイプクランプNo.1脱着</li> <li>・エアクリーナAssy脱着</li> <li>・エンジンアンダカバーAssyNo.2脱着</li> <li>・エンジンカバーサブAssyNo.1脱着</li> <li>・エンジンコントロールコンピュータ脱着</li> <li>・バッテリー脱着</li> <li>・バッテリークランプ脱着</li> <li>・バッテリークランプNo.2脱着</li> <li>・両側フロアアンダカバーNo.2脱着</li> <li>・プロペラシャフトAssy脱着</li> <li>・両側フロントサスペンションメンバブレースリヤ脱着</li> <li>・両側フロントフェンダエプロンシール脱着</li> <li>・両側フロントフロアカバー脱着</li> <li>・フロントフロアヒートインシュレータNo.1ロー脱着</li> <li>・リレーブロックカバーアップNo.1脱着</li> <li>・ショックアブソーバAssyフロント</li> <li>・ステアリングナックル</li> </ul>	<ul style="list-style-type: none"> <li>・スピードセンサフロント</li> <li>・ディスクブレーキシリンダAssy</li> <li>・ディスクブレーキダストカバーフロント</li> <li>・フロントアクスルハブ</li> <li>・フロントサスペンションアームサブAssyローNo.1</li> <li>・フロントスタビライザリンクAssy</li> <li>・フロントディスク</li> <li>・フロントドライブシャフトAssy</li> <li>・フロントローアームブッシュストップ</li> <li>・フロントローボールジョイントAssy</li> <li>・エンジン調整</li> <li>・トランスミッションオイル補充</li> <li>・ブレーキエア抜き</li> <li>・フロントホイールアライメント測定・微調整</li> <li>・ロードテスト</li> <li>・必要範囲の付属品、配線・配管類脱着</li> </ul>
<ul style="list-style-type: none"> <li>・ショックロッド保持および引き伸ばし作業は、フロントコイルスプリング取外し時に必要なSSTを使用したショックアブソーバロッド部の保持および引き伸ばし作業</li> <li>・ショックロッドの名称は電子技術マニュアルより引用</li> <li>・ディスクブレーキシリンダAssyは左側の部品名称、右側の部品名称はフロントディスクブレーキシリンダAssyとなる</li> <li>・フロアアンダカバーNo.2は左側の部品名称、右側の部品名称はフロアアンダカバーNo.1となる</li> <li>・[除]ブレーキ分解</li> </ul>			

\*No.J-840 トヨタ RAV4 (50系) 2019年7月について、下記の通り追加いたします。

**P.133 M060**

指数テーブルの備考文に追加がありましたので、該当ページを差替え願います。

**〇〇〇〇 追加**

<b>M060</b>	
<b>(1)エンジン・トランスミッション&amp;フロントサスペンションAssy脱着、片側フロントサスペンション分解・点検・組立・調整</b>	
<b>M20A-FKS 4WD 右側</b>  <b>7.50</b>	<b>取外し状態</b> <ul style="list-style-type: none"> <li>・フロントバンパカバー</li> <li>・フロントバンパラインホースメントサブAssy</li> <li>・両側フロントバンパエクステンションサブAssy</li> <li>・両側ヘッドランプユニットAssy</li> <li>・フードサブAssy</li> <li>・カウルトップベンチレータルーバサブAssy</li> <li>・ウインドシールドワイパモータAssyおよびウインドシールドワイパリンクAssy</li> <li>・カウルベンチレータパネルサブAssy</li> <li>・両側フロントフェンダパネル</li> <li>・両側サイドマッドガードサブAssy</li> <li>・クーラコンデンサAssy</li> <li>・ラジエータAssy</li> <li>・エキゾーストテールパイプAssy</li> <li>・エキゾーストパイプAssyフロント</li> </ul>
	<b>(含)作業および部品</b> <ul style="list-style-type: none"> <li>・EFIフューエルパイプクランプNo.1脱着</li> <li>・エアクリーナAssy脱着</li> <li>・エンジンアンダカバーAssyNo.2脱着</li> <li>・エンジンカバーサブAssyNo.1脱着</li> <li>・エンジンコントロールコンピュータ脱着</li> <li>・バッテリー脱着</li> <li>・バッテリーランプ脱着</li> <li>・バッテリーランプNo.2脱着</li> <li>・両側フロアアンダカバーNo.2脱着</li> <li>・プロペラシャフトAssy脱着</li> <li>・両側フロントサスペンションメンバブレースリヤ脱着</li> <li>・両側フロントフェンダエプロンシール脱着</li> <li>・両側フロントフロアカバー脱着</li> <li>・フロントフロアヒートインシュレータNo.1ロー脱着</li> <li>・リレーブロックカバーアッパNo.1脱着</li> <li>・ショックアブソーバAssyフロント</li> <li>・ステアリングナックル</li> <li>・スピードセンサフロント</li> <li>・ディスクブレーキシリンダAssy</li> <li>・ディスクブレーキダストカバーフロント</li> <li>・フロントアクスルハブ</li> <li>・フロントサスペンションアームサブAssyローNo.1</li> <li>・フロントスタビライザリンクAssy</li> <li>・フロントディスク</li> <li>・フロントドライブシャフトAssy</li> <li>・フロントローアームブッシュストップ</li> <li>・フロントローボールジョイントAssy</li> <li>・エンジン調整</li> <li>・トランスファオイル補充</li> <li>・トランスミッションオイル補充</li> <li>・ブレーキエア抜き</li> <li>・フロントホイールアライメント測定・微調整</li> <li>・ロードテスト</li> <li>・必要範囲の付属品、配線・配管類脱着</li> </ul>
<ul style="list-style-type: none"> <li>・<u>ショックロッド保持および引き伸ばし作業は、フロントコイルスプリング取外し時に必要なSSTを使用したショックアブソーバロッド部の保持および引き伸ばし作業</u></li> <li>・<u>ショックロッドの名称は電子技術マニュアルより引用</u></li> <li>・ディスクブレーキシリンダAssyは左側の部品名称、右側の部品名称はフロントディスクブレーキシリンダAssyとなる</li> <li>・フロアアンダカバーNo.2は左側の部品名称、右側の部品名称はフロアアンダカバーNo.1となる</li> <li>・[除]ブレーキ分解</li> </ul>	

## M060

## (1)エンジン・トランスミッション&amp;フロントサスペンションAssy脱着、片側フロントサスペンション分解・点検・組立・調整

M20A-FKS 4WD 右側 7.50	取外し状態	<ul style="list-style-type: none"> <li>・フロントバンパカバー</li> <li>・フロントバンパラインホースメントサブAssy</li> <li>・両側フロントバンパエクステンションサブAssy</li> <li>・両側ヘッドランプユニットAssy</li> <li>・フードサブAssy</li> <li>・カウルトップベンチレータルーバサブAssy</li> <li>・ウインドシールドワイパモータAssyおよびウインドシールドワイパリンクAssy</li> </ul>	<ul style="list-style-type: none"> <li>・カウルベンチレータパネルサブAssy</li> <li>・両側フロントフェンダパネル</li> <li>・両側サイドマッドガードサブAssy</li> <li>・クーラコンデンサAssy</li> <li>・ラジエータAssy</li> <li>・エキゾーストテールパイプAssy</li> <li>・エキゾーストパイプAssyフロント</li> </ul>
	(含)作業および部品	<ul style="list-style-type: none"> <li>・EFIフューエルパイプクランプNo.1脱着</li> <li>・エアクリーナAssy脱着</li> <li>・エンジンアンダカバーAssyNo.2脱着</li> <li>・エンジンカバーサブAssyNo.1脱着</li> <li>・エンジンコントロールコンピュータ脱着</li> <li>・バッテリー脱着</li> <li>・バッテリークランプ脱着</li> <li>・バッテリークランプNo.2脱着</li> <li>・両側フロアアンダカバーNo.2脱着</li> <li>・プロペラシャフトAssy脱着</li> <li>・両側フロントサスペンションメンバブレースリヤ脱着</li> <li>・両側フロントフェンダエプロンシール脱着</li> <li>・両側フロントフロアカバー脱着</li> <li>・フロントフロアヒートインシュレータNo.1ローア脱着</li> <li>・リレーブロックカバーアップNo.1脱着</li> <li>・ショックアブソーバAssyフロント</li> <li>・ステアリングナックル</li> </ul>	<ul style="list-style-type: none"> <li>・スピードセンサフロント</li> <li>・ディスクブレーキシリンダAssy</li> <li>・ディスクブレーキダストカバーフロント</li> <li>・フロントアクスルハブ</li> <li>・フロントサスペンションアームサブAssyローアNo.1</li> <li>・フロントスタビライザリンクAssy</li> <li>・フロントディスク</li> <li>・フロントドライブシャフトAssy</li> <li>・フロントローアームブッシュストップ</li> <li>・フロントローアボールジョイントAssy</li> <li>・エンジン調整</li> <li>・トランスファオイル補充</li> <li>・トランスミッションオイル補充</li> <li>・ブレーキエア抜き</li> <li>・フロントホイールアライメント測定・微調整</li> <li>・ロードテスト</li> <li>・必要範囲の付属品、配線・配管類脱着</li> </ul>
<ul style="list-style-type: none"> <li>・ショックロッド保持および引き伸ばし作業は、フロントコイルスプリング取外し時に必要なSSTを使用したショックアブソーバロッド部の保持および引き伸ばし作業</li> <li>・ショックロッドの名称は電子技術マニュアルより引用</li> <li>・ディスクブレーキシリンダAssyは左側の部品名称、右側の部品名称はフロントディスクブレーキシリンダAssyとなる</li> <li>・フロアアンダカバーNo.2は左側の部品名称、右側の部品名称はフロアアンダカバーNo.1となる</li> <li>・[除]ブレーキ分解</li> </ul>			

\*No.J-840 トヨタ RAV4 (50系) 2019年7月について、下記の通り追加いたします。

**P.134 M060**

指数テーブルの割増項目、備考文に追加がありましたので、該当ページを差替え願います。

**〇〇〇〇 追加**

<b>M060</b>	
<b>(1)エンジン・トランスミッション&amp;フロントサスペンションAssy脱着、片側フロントサスペンション分解・点検・組立・調整</b>	
A25A-FXS 右側	<p><b>7.00</b></p> <p>取外し状態</p> <ul style="list-style-type: none"> <li>・フロントバンパカバー</li> <li>・フロントバンパラインホースメントサブAssy</li> <li>・両側フロントバンパエクステンションサブAssy</li> <li>・両側ヘッドランプユニットAssy</li> <li>・フードサブAssy</li> <li>・カウルトップベンチレータルーバサブAssy</li> <li>・ウインドシールドワイパモータAssyおよびウインドシールドワイパリンクAssy</li> <li>・カウルベンチレータパネルサブAssy</li> <li>・両側フロントフェンダパネル</li> <li>・両側サイドマッドガードサブAssy</li> <li>・クーラコンデンサAssy</li> <li>・ラジエータAssy</li> <li>・ラジエータAssy</li> <li>・インバータウォータポンプAssy(モータツキ)</li> <li>・エキゾーストテールパイプAssy</li> <li>・エキゾーストパイプAssyフロント</li> </ul>
A25A-FXS 2WD 左側	<p><b>6.90</b></p> <p>(含)作業および部品</p> <ul style="list-style-type: none"> <li>・EFIフューエルパイプクランプNo.1脱着</li> <li>・エアクリーナAssy脱着</li> <li>・エンジンアンダカバーAssyNo.2脱着</li> <li>・エンジンカバーサブAssyNo.1脱着</li> <li>・エンジンコントロールコンピュータ脱着</li> <li>・エンジンマウンティングステー脱着</li> <li>・両側フロントサスペンションメンバブレースリヤ脱着</li> <li>・両側フロントフェンダエプロンシール脱着</li> <li>・両側フロントフロアカバー脱着</li> <li>・リレーブロックカバーアツパNo.1脱着</li> <li>・ショックアブソーバAssyフロント</li> <li>・ステアリングナックル</li> <li>・スピードセンサフロント</li> <li>・ディスクブレーキシリンダAssy</li> <li>・ディスクブレーキダストカバーフロント</li> <li>・フロントアクスルハブ</li> <li>・フロントサスペンションアームサブAssyロワーNo.1</li> <li>・フロントスタビライザリンクAssy</li> <li>・フロントディスク</li> <li>・フロントドライブシャフトAssy</li> <li>・フロントロワーアームブッシュストップ</li> <li>・フロントロワーボールジョイントAssy</li> <li>・エンジン調整</li> <li>・トランスミッションオイル補充</li> <li>・ブレーキエア抜き</li> <li>・フロントホイールアライメント測定・微調整</li> <li>・ロードテスト</li> <li>・必要範囲の付属品、配線・配管類脱着</li> </ul>
A25A-FXS 4WD 左側	<p><b>7.00</b></p> <p>(含)作業および部品</p> <ul style="list-style-type: none"> <li>・エンジンマウンティングステー脱着</li> <li>・両側フロントサスペンションメンバブレースリヤ脱着</li> <li>・両側フロントフェンダエプロンシール脱着</li> <li>・両側フロントフロアカバー脱着</li> <li>・リレーブロックカバーアツパNo.1脱着</li> <li>・ショックアブソーバAssyフロント</li> <li>・ステアリングナックル</li> <li>・スピードセンサフロント</li> <li>・ディスクブレーキシリンダAssy</li> <li>・ディスクブレーキダストカバーフロント</li> <li>・フロントアクスルハブ</li> <li>・フロントサスペンションアームサブAssyロワーNo.1</li> <li>・フロントスタビライザリンクAssy</li> <li>・フロントディスク</li> <li>・フロントドライブシャフトAssy</li> <li>・フロントロワーアームブッシュストップ</li> <li>・フロントロワーボールジョイントAssy</li> <li>・エンジン調整</li> <li>・トランスミッションオイル補充</li> <li>・ブレーキエア抜き</li> <li>・フロントホイールアライメント測定・微調整</li> <li>・ロードテスト</li> <li>・必要範囲の付属品、配線・配管類脱着</li> </ul>
<b>割増項目</b>	
<b>片側ショックロッド保持および引き伸ばし作業</b>	
<b>0.40増</b>	<p>取外し状態</p> <p>・フロントサスペンション</p> <p>(含)作業および部品</p> <p>二</p>
<p>・ショックロッド保持および引き伸ばし作業は、フロントコイルスプリング取外し時に必要なSSTを使用したショックアブソーバロッド部の保持および引き伸ばし作業</p> <p>・ショックロッドの名称は電子技術マニュアルより引用</p> <p>・ディスクブレーキシリンダAssyは左側の部品名称、右側の部品名称はフロントディスクブレーキシリンダAssyとなる</p> <p>・フロアアンダカバーNo.2は左側の部品名称、右側の部品名称はフロアアンダカバーNo.1となる</p> <p>・[除]ブレーキ分解</p>	

M060	
(1)エンジン・トランスミッション&フロントサスペンションAssy脱着、片側フロントサスペンション分解・点検・組立・調整	
A25A-FXS 右側 7.00	取外し状態 ・フロントバンパカバー ・フロントバンパラインホースメントサブAssy ・両側フロントバンパエクステンションサブAssy ・両側ヘッドランプユニットAssy ・フードサブAssy ・カウルトップベンチレータルーバサブAssy ・ウインドシールドワイパモータAssyおよびウインドシールドワイパリンクAssy ・カウルベンチレータパネルサブAssy ・両側フロントフェンダパネル ・両側サイドマッドガードサブAssy ・クーラコンデンサAssy ・ラジエータAssy ・ラジエータAssy ・インバータウォーターポンプAssy(モータツキ) ・エキゾーストテールパイプAssy ・エキゾーストパイプAssyフロント
A25A-FXS 2WD 左側 6.90	(含)作業および部品 ・EFIフューエルパイプクランプNo.1脱着 ・エアクリーナAssy脱着 ・エンジンアングカバーAssyNo.2脱着 ・エンジンカバーサブAssyNo.1脱着 ・エンジンコントロールコンピュータ脱着 ・エンジンマウンティングステー脱着 ・両側フロントサスペンションメンバブレースリヤ脱着 ・両側フロントフェンダエプロンシール脱着 ・両側フロントフロアカバー脱着 ・リレーブロックカバーアッパNo.1脱着 ・ショックアブソーバAssyフロント ・ステアリングナックル ・スピードセンサフロント ・ディスクブレーキシリンダAssy ・ディスクブレーキダストカバーフロント ・フロントアクスルハブ ・フロントサスペンションアームサブAssyロワーNo.1 ・フロントスタビライザリンクAssy ・フロントディスク ・フロントドライブシャフトAssy ・フロントロワーアームブッシュストップ ・フロントロワーボールジョイントAssy ・エンジン調整 ・トランスミッションオイル補充 ・ブレーキエア抜き ・フロントホイールアライメント測定・微調整 ・ロードテスト ・必要範囲の付属品、配線・配管類脱着
A25A-FXS 4WD 左側 7.00	(含)作業および部品 ・EFIフューエルパイプクランプNo.1脱着 ・エアクリーナAssy脱着 ・エンジンアングカバーAssyNo.2脱着 ・エンジンカバーサブAssyNo.1脱着 ・エンジンコントロールコンピュータ脱着 ・エンジンマウンティングステー脱着 ・両側フロントサスペンションメンバブレースリヤ脱着 ・両側フロントフェンダエプロンシール脱着 ・両側フロントフロアカバー脱着 ・リレーブロックカバーアッパNo.1脱着 ・ショックアブソーバAssyフロント ・ステアリングナックル ・スピードセンサフロント ・ディスクブレーキシリンダAssy ・ディスクブレーキダストカバーフロント ・フロントアクスルハブ ・フロントサスペンションアームサブAssyロワーNo.1 ・フロントスタビライザリンクAssy ・フロントディスク ・フロントドライブシャフトAssy ・フロントロワーアームブッシュストップ ・フロントロワーボールジョイントAssy ・エンジン調整 ・トランスミッションオイル補充 ・ブレーキエア抜き ・フロントホイールアライメント測定・微調整 ・ロードテスト ・必要範囲の付属品、配線・配管類脱着
割増項目	
片側ショックロッド保持および引き伸ばし作業	
0.40増	取外し状態 ・フロントサスペンション (含)作業および部品 -
・ショックロッド保持および引き伸ばし作業は、フロントコイルスプリング取外し時に必要なSSTを使用したショックアブソーバロッド部の保持および引き伸ばし作業 ・ショックロッドの名称は電子技術マニュアルより引用 ・ディスクブレーキシリンダAssyは左側の部品名称、右側の部品名称はフロントディスクブレーキシリンダAssyとなる ・フロアアングカバーNo.2は左側の部品名称、右側の部品名称はフロアアングカバーNo.1となる ・[除]ブレーキ分解	

\*No.J-840 トヨタ RAV4 (50系) 2019年7月について、下記の通り追加いたします。

**P.135 M070**

指数テーブルの備考文に追加がありましたので、該当ページを差替え願います。

**〇〇〇〇 追加**

<b>M070</b>			
<b>(1)エンジン・トランスミッション&amp;フロントサスペンションAssy脱着、両側フロントサスペンション分解・点検・組立・調整</b>			
<b>M20A-FKS 2WD</b>  <b>9.50</b>	<b>取外し状態</b>		
	<table style="width: 100%; border-collapse: collapse;"> <tr> <td style="width: 50%; vertical-align: top;"> <ul style="list-style-type: none"> <li>・フロントバンパカバー</li> <li>・フロントバンパラインホースメントサブAssy</li> <li>・両側フロントバンパエクステンションサブAssy</li> <li>・両側ヘッドランプユニットAssy</li> <li>・フードサブAssy</li> <li>・カウルトップベンチレータルーバサブAssy</li> <li>・ウインドシールドワイパモータAssyおよびウインドシールドワイパリンクAssy</li> </ul> </td> <td style="width: 50%; vertical-align: top;"> <ul style="list-style-type: none"> <li>・カウルベンチレータパネルサブAssy</li> <li>・両側フロントフェンダパネル</li> <li>・両側サイドマッドガードサブAssy</li> <li>・クーラコンデンサAssy</li> <li>・ラジエータAssy</li> <li>・エキゾーストテールパイプAssy</li> <li>・エキゾーストパイプAssyフロント</li> </ul> </td> </tr> </table>	<ul style="list-style-type: none"> <li>・フロントバンパカバー</li> <li>・フロントバンパラインホースメントサブAssy</li> <li>・両側フロントバンパエクステンションサブAssy</li> <li>・両側ヘッドランプユニットAssy</li> <li>・フードサブAssy</li> <li>・カウルトップベンチレータルーバサブAssy</li> <li>・ウインドシールドワイパモータAssyおよびウインドシールドワイパリンクAssy</li> </ul>	<ul style="list-style-type: none"> <li>・カウルベンチレータパネルサブAssy</li> <li>・両側フロントフェンダパネル</li> <li>・両側サイドマッドガードサブAssy</li> <li>・クーラコンデンサAssy</li> <li>・ラジエータAssy</li> <li>・エキゾーストテールパイプAssy</li> <li>・エキゾーストパイプAssyフロント</li> </ul>
<ul style="list-style-type: none"> <li>・フロントバンパカバー</li> <li>・フロントバンパラインホースメントサブAssy</li> <li>・両側フロントバンパエクステンションサブAssy</li> <li>・両側ヘッドランプユニットAssy</li> <li>・フードサブAssy</li> <li>・カウルトップベンチレータルーバサブAssy</li> <li>・ウインドシールドワイパモータAssyおよびウインドシールドワイパリンクAssy</li> </ul>	<ul style="list-style-type: none"> <li>・カウルベンチレータパネルサブAssy</li> <li>・両側フロントフェンダパネル</li> <li>・両側サイドマッドガードサブAssy</li> <li>・クーラコンデンサAssy</li> <li>・ラジエータAssy</li> <li>・エキゾーストテールパイプAssy</li> <li>・エキゾーストパイプAssyフロント</li> </ul>		
	<b>(含)作業および部品</b>		
	<table style="width: 100%; border-collapse: collapse;"> <tr> <td style="width: 50%; vertical-align: top;"> <ul style="list-style-type: none"> <li>・EFIフューエルパイプクランプNo.1脱着</li> <li>・エアクリーナAssy脱着</li> <li>・エンジンアングカバーAssyNo.2脱着</li> <li>・エンジンカバーサブAssyNo.1脱着</li> <li>・エンジンコントロールコンピュータ脱着</li> <li>・バッテリー脱着</li> <li>・バッテリークランプ脱着</li> <li>・バッテリークランプNo.2脱着</li> <li>・両側フロントサスペンションメンバブレースリヤ脱着</li> <li>・両側フロントフェンダエプロンシール脱着</li> <li>・両側フロントフロアカバー脱着</li> <li>・リレーブロックカバーアッパーNo.1脱着</li> <li>・エキゾーストパイプサポートブラケットNo.2</li> <li>・両側ショックアブソーバAssyフロント</li> <li>・スタビライザバーフロント</li> <li>・両側ステアリングナックル</li> <li>・両側スピードセンサフロント</li> <li>・両側タイロッドAssy</li> <li>・両側ディスクブレーキシリンダAssy</li> </ul> </td> <td style="width: 50%; vertical-align: top;"> <ul style="list-style-type: none"> <li>・両側ディスクブレーキダストカバーフロント</li> <li>・フレームAssyフロント</li> <li>・両側フロントアクスルハブ</li> <li>・両側フロントサスペンションアームサブAssyローワーNo.1</li> <li>・両側フロントスタビライザバーブッシュNo.1</li> <li>・フロントスタビライザバープロテクタ</li> <li>・両側フロントスタビライザブラケットNo.1</li> <li>・両側フロントスタビライザリンクAssy</li> <li>・両側フロントディスク</li> <li>・両側フロントドライブシャフトAssy</li> <li>・両側フロントローワーアームブッシュストップ</li> <li>・両側フロントローワーボールジョイントAssy</li> <li>・ラック&amp;ピニオンパワーステアリングギヤAssy</li> <li>・エンジン調整</li> <li>・トランスミッションオイル補充</li> <li>・ブレーキエア抜き</li> <li>・フロントホイールアライメント測定・微調整</li> <li>・ロードテスト</li> <li>・必要範囲の付属品、配線・配管類脱着</li> </ul> </td> </tr> </table>	<ul style="list-style-type: none"> <li>・EFIフューエルパイプクランプNo.1脱着</li> <li>・エアクリーナAssy脱着</li> <li>・エンジンアングカバーAssyNo.2脱着</li> <li>・エンジンカバーサブAssyNo.1脱着</li> <li>・エンジンコントロールコンピュータ脱着</li> <li>・バッテリー脱着</li> <li>・バッテリークランプ脱着</li> <li>・バッテリークランプNo.2脱着</li> <li>・両側フロントサスペンションメンバブレースリヤ脱着</li> <li>・両側フロントフェンダエプロンシール脱着</li> <li>・両側フロントフロアカバー脱着</li> <li>・リレーブロックカバーアッパーNo.1脱着</li> <li>・エキゾーストパイプサポートブラケットNo.2</li> <li>・両側ショックアブソーバAssyフロント</li> <li>・スタビライザバーフロント</li> <li>・両側ステアリングナックル</li> <li>・両側スピードセンサフロント</li> <li>・両側タイロッドAssy</li> <li>・両側ディスクブレーキシリンダAssy</li> </ul>	<ul style="list-style-type: none"> <li>・両側ディスクブレーキダストカバーフロント</li> <li>・フレームAssyフロント</li> <li>・両側フロントアクスルハブ</li> <li>・両側フロントサスペンションアームサブAssyローワーNo.1</li> <li>・両側フロントスタビライザバーブッシュNo.1</li> <li>・フロントスタビライザバープロテクタ</li> <li>・両側フロントスタビライザブラケットNo.1</li> <li>・両側フロントスタビライザリンクAssy</li> <li>・両側フロントディスク</li> <li>・両側フロントドライブシャフトAssy</li> <li>・両側フロントローワーアームブッシュストップ</li> <li>・両側フロントローワーボールジョイントAssy</li> <li>・ラック&amp;ピニオンパワーステアリングギヤAssy</li> <li>・エンジン調整</li> <li>・トランスミッションオイル補充</li> <li>・ブレーキエア抜き</li> <li>・フロントホイールアライメント測定・微調整</li> <li>・ロードテスト</li> <li>・必要範囲の付属品、配線・配管類脱着</li> </ul>
<ul style="list-style-type: none"> <li>・EFIフューエルパイプクランプNo.1脱着</li> <li>・エアクリーナAssy脱着</li> <li>・エンジンアングカバーAssyNo.2脱着</li> <li>・エンジンカバーサブAssyNo.1脱着</li> <li>・エンジンコントロールコンピュータ脱着</li> <li>・バッテリー脱着</li> <li>・バッテリークランプ脱着</li> <li>・バッテリークランプNo.2脱着</li> <li>・両側フロントサスペンションメンバブレースリヤ脱着</li> <li>・両側フロントフェンダエプロンシール脱着</li> <li>・両側フロントフロアカバー脱着</li> <li>・リレーブロックカバーアッパーNo.1脱着</li> <li>・エキゾーストパイプサポートブラケットNo.2</li> <li>・両側ショックアブソーバAssyフロント</li> <li>・スタビライザバーフロント</li> <li>・両側ステアリングナックル</li> <li>・両側スピードセンサフロント</li> <li>・両側タイロッドAssy</li> <li>・両側ディスクブレーキシリンダAssy</li> </ul>	<ul style="list-style-type: none"> <li>・両側ディスクブレーキダストカバーフロント</li> <li>・フレームAssyフロント</li> <li>・両側フロントアクスルハブ</li> <li>・両側フロントサスペンションアームサブAssyローワーNo.1</li> <li>・両側フロントスタビライザバーブッシュNo.1</li> <li>・フロントスタビライザバープロテクタ</li> <li>・両側フロントスタビライザブラケットNo.1</li> <li>・両側フロントスタビライザリンクAssy</li> <li>・両側フロントディスク</li> <li>・両側フロントドライブシャフトAssy</li> <li>・両側フロントローワーアームブッシュストップ</li> <li>・両側フロントローワーボールジョイントAssy</li> <li>・ラック&amp;ピニオンパワーステアリングギヤAssy</li> <li>・エンジン調整</li> <li>・トランスミッションオイル補充</li> <li>・ブレーキエア抜き</li> <li>・フロントホイールアライメント測定・微調整</li> <li>・ロードテスト</li> <li>・必要範囲の付属品、配線・配管類脱着</li> </ul>		
	<p>・ショックロッド保持および引き伸ばし作業は、フロントコイルスプリング取外し時に必要なSSTを使用したショックアブソーバロッド部の保持および引き伸ばし作業</p> <p>・ショックロッドの名称は電子技術マニュアルより引用</p> <p>・ディスクブレーキシリンダAssyは左側の部品名称、右側の部品名称はフロントディスクブレーキシリンダAssyとなる</p> <p>・フロアアングカバーNo.2は左側の部品名称、右側の部品名称はフロアアングカバーNo.1となる</p> <p>・[除]ブレーキ分解</p>		

## M070

## (1)エンジン・トランスミッション&amp;フロントサスペンションAssy脱着、両側フロントサスペンション分解・点検・組立・調整

M20A-FKS 2WD 9.50	取外し状態	<ul style="list-style-type: none"> <li>・フロントバンパカバー</li> <li>・フロントバンパラインホースメントサブAssy</li> <li>・両側フロントバンパエクステンションサブAssy</li> <li>・両側ヘッドランプユニットAssy</li> <li>・フードサブAssy</li> <li>・カウルトップベンチレータルーバサブAssy</li> <li>・ウインドシールドワイパモータAssyおよびウインドシールドワイパリンクAssy</li> </ul>	<ul style="list-style-type: none"> <li>・カウルベンチレータパネルサブAssy</li> <li>・両側フロントフェンダパネル</li> <li>・両側サイドマッドガードサブAssy</li> <li>・クーラコンデンサAssy</li> <li>・ラジエータAssy</li> <li>・エキゾーストテールパイプAssy</li> <li>・エキゾーストパイプAssyフロント</li> </ul>
	(含)作業および部品	<ul style="list-style-type: none"> <li>・EFIフューエルパイプクランプNo.1脱着</li> <li>・エアクリーナAssy脱着</li> <li>・エンジンアングカバーAssyNo.2脱着</li> <li>・エンジンカバーサブAssyNo.1脱着</li> <li>・エンジンコントロールコンピュータ脱着</li> <li>・バッテリー脱着</li> <li>・バッテリークランプ脱着</li> <li>・バッテリークランプNo.2脱着</li> <li>・両側フロントサスペンションメンバブレースリヤ脱着</li> <li>・両側フロントフェンダエプロンシール脱着</li> <li>・両側フロントフロアカバー脱着</li> <li>・リレーブロックカバーアッパーNo.1脱着</li> <li>・エキゾーストパイプサポートブラケットNo.2</li> <li>・両側ショックアブソーバAssyフロント</li> <li>・スタビライザバーフロント</li> <li>・両側ステアリングナックル</li> <li>・両側スピードセンサフロント</li> <li>・両側タイロッドAssy</li> <li>・両側ディスクブレーキシリンダAssy</li> </ul>	<ul style="list-style-type: none"> <li>・両側ディスクブレーキダストカバーフロント</li> <li>・フレームAssyフロント</li> <li>・両側フロントアクスルハブ</li> <li>・両側フロントサスペンションアームサブAssyローワーNo.1</li> <li>・両側フロントスタビライザバーブッシュNo.1</li> <li>・フロントスタビライザバープロテクタ</li> <li>・両側フロントスタビライザブラケットNo.1</li> <li>・両側フロントスタビライザリンクAssy</li> <li>・両側フロントディスク</li> <li>・両側フロントドライブシャフトAssy</li> <li>・両側フロントローワーアームブッシュストップ</li> <li>・両側フロントローワーボールジョイントAssy</li> <li>・ラック&amp;ピニオンパワーステアリングギヤAssy</li> <li>・エンジン調整</li> <li>・トランスミッションオイル補充</li> <li>・ブレーキエア抜き</li> <li>・フロントホイールアライメント測定・微調整</li> <li>・ロードテスト</li> <li>・必要範囲の付属品、配線・配管類脱着</li> </ul>
<ul style="list-style-type: none"> <li>・ショックロッド保持および引き伸ばし作業は、フロントコイルスプリング取外し時に必要なSSTを使用したショックアブソーバロッド部の保持および引き伸ばし作業</li> <li>・ショックロッドの名称は電子技術マニュアルより引用</li> <li>・ディスクブレーキシリンダAssyは左側の部品名称、右側の部品名称はフロントディスクブレーキシリンダAssyとなる</li> <li>・フロアアングカバーNo.2は左側の部品名称、右側の部品名称はフロアアングカバーNo.1となる</li> <li>・[除]ブレーキ分解</li> </ul>			

\*No.J-840 トヨタ RAV4 (50系) 2019年7月について、下記の通り追加いたします。

**P.136 M070**

指数テーブルの備考文に追加がありましたので、該当ページを差替え願います。

**〇〇〇〇 追加**

<b>M070</b>			
<b>(1)エンジン・トランスミッション&amp;フロントサスペンションAssy脱着、両側フロントサスペンション分解・点検・組立・調整</b>			
<b>M20A-FKS 4 WD  10. 30</b>	<b>取外し状態</b>		
	<table style="width: 100%; border-collapse: collapse;"> <tr> <td style="width: 50%; vertical-align: top;"> <ul style="list-style-type: none"> <li>・フロントバンパカバー</li> <li>・フロントバンパラインホースメントサブAssy</li> <li>・両側フロントバンパエクステンションサブAssy</li> <li>・両側ヘッドランプユニットAssy</li> <li>・フードサブAssy</li> <li>・カウルトップベンチレータルーバサブAssy</li> <li>・ウインドシールドワイパモータAssyおよびウインドシールドワイパリンクAssy</li> </ul> </td> <td style="width: 50%; vertical-align: top;"> <ul style="list-style-type: none"> <li>・カウルベンチレータパネルサブAssy</li> <li>・両側フロントフェンダパネル</li> <li>・両側サイドマッドガードサブAssy</li> <li>・クーラコンデンサAssy</li> <li>・ラジエータAssy</li> <li>・エキゾーストテールパイプAssy</li> <li>・エキゾーストパイプAssyフロント</li> </ul> </td> </tr> </table>	<ul style="list-style-type: none"> <li>・フロントバンパカバー</li> <li>・フロントバンパラインホースメントサブAssy</li> <li>・両側フロントバンパエクステンションサブAssy</li> <li>・両側ヘッドランプユニットAssy</li> <li>・フードサブAssy</li> <li>・カウルトップベンチレータルーバサブAssy</li> <li>・ウインドシールドワイパモータAssyおよびウインドシールドワイパリンクAssy</li> </ul>	<ul style="list-style-type: none"> <li>・カウルベンチレータパネルサブAssy</li> <li>・両側フロントフェンダパネル</li> <li>・両側サイドマッドガードサブAssy</li> <li>・クーラコンデンサAssy</li> <li>・ラジエータAssy</li> <li>・エキゾーストテールパイプAssy</li> <li>・エキゾーストパイプAssyフロント</li> </ul>
<ul style="list-style-type: none"> <li>・フロントバンパカバー</li> <li>・フロントバンパラインホースメントサブAssy</li> <li>・両側フロントバンパエクステンションサブAssy</li> <li>・両側ヘッドランプユニットAssy</li> <li>・フードサブAssy</li> <li>・カウルトップベンチレータルーバサブAssy</li> <li>・ウインドシールドワイパモータAssyおよびウインドシールドワイパリンクAssy</li> </ul>	<ul style="list-style-type: none"> <li>・カウルベンチレータパネルサブAssy</li> <li>・両側フロントフェンダパネル</li> <li>・両側サイドマッドガードサブAssy</li> <li>・クーラコンデンサAssy</li> <li>・ラジエータAssy</li> <li>・エキゾーストテールパイプAssy</li> <li>・エキゾーストパイプAssyフロント</li> </ul>		
	<b>(含)作業および部品</b>		
	<table style="width: 100%; border-collapse: collapse;"> <tr> <td style="width: 50%; vertical-align: top;"> <ul style="list-style-type: none"> <li>・EFIフューエルパイプクランプNo.1脱着</li> <li>・エアクリーナAssy脱着</li> <li>・エンジンアングカバーAssyNo.2脱着</li> <li>・エンジンカバーサブAssyNo.1脱着</li> <li>・エンジンコントロールコンピュータ脱着</li> <li>・バッテリー脱着</li> <li>・バッテリークランプ脱着</li> <li>・バッテリークランプNo.2脱着</li> <li>・両側フロアアングカバーNo.2脱着</li> <li>・プロペラシャフトAssy脱着</li> <li>・両側フロントサスペンションメンバブレースリヤ脱着</li> <li>・両側フロントフェンダエプロンシール脱着</li> <li>・両側フロントフロアカバー脱着</li> <li>・フロントフロアヒートインシュレータNo.1ロー脱着</li> <li>・リレーブロックカバーアッパNo.1脱着</li> <li>・エキゾーストパイプサポートブラケットNo.2</li> <li>・両側ショックアブソーバAssyフロント</li> <li>・スタビライザバーフロント</li> <li>・両側ステアリングナックル</li> <li>・両側スピードセンサフロント</li> <li>・両側タイロッドAssy</li> </ul> </td> <td style="width: 50%; vertical-align: top;"> <ul style="list-style-type: none"> <li>・両側ディスクブレーキシリンダAssy</li> <li>・両側ディスクブレーキダストカバーフロント</li> <li>・フレームAssyフロント</li> <li>・両側フロントアクスルハブ</li> <li>・両側フロントサスペンションアームサブAssyローNo.1</li> <li>・両側フロントスタビライザバーブッシュNo.1</li> <li>・フロントスタビライザバープロテクタ</li> <li>・両側フロントスタビライザブラケットNo.1</li> <li>・両側フロントスタビライザリンクAssy</li> <li>・両側フロントディスク</li> <li>・両側フロントドライブシャフトAssy</li> <li>・両側フロントローアームブッシュストップ</li> <li>・両側フロントローボールジョイントAssy</li> <li>・ラック&amp;ピニオンパワーステアリングギヤAssy</li> <li>・エンジン調整</li> <li>・トランスファオイル補充</li> <li>・トランスミッションオイル補充</li> <li>・ブレーキエア抜き</li> <li>・フロントホイールアライメント測定・微調整</li> <li>・ロードテスト</li> <li>・必要範囲の付属品、配線・配管類脱着</li> </ul> </td> </tr> </table>	<ul style="list-style-type: none"> <li>・EFIフューエルパイプクランプNo.1脱着</li> <li>・エアクリーナAssy脱着</li> <li>・エンジンアングカバーAssyNo.2脱着</li> <li>・エンジンカバーサブAssyNo.1脱着</li> <li>・エンジンコントロールコンピュータ脱着</li> <li>・バッテリー脱着</li> <li>・バッテリークランプ脱着</li> <li>・バッテリークランプNo.2脱着</li> <li>・両側フロアアングカバーNo.2脱着</li> <li>・プロペラシャフトAssy脱着</li> <li>・両側フロントサスペンションメンバブレースリヤ脱着</li> <li>・両側フロントフェンダエプロンシール脱着</li> <li>・両側フロントフロアカバー脱着</li> <li>・フロントフロアヒートインシュレータNo.1ロー脱着</li> <li>・リレーブロックカバーアッパNo.1脱着</li> <li>・エキゾーストパイプサポートブラケットNo.2</li> <li>・両側ショックアブソーバAssyフロント</li> <li>・スタビライザバーフロント</li> <li>・両側ステアリングナックル</li> <li>・両側スピードセンサフロント</li> <li>・両側タイロッドAssy</li> </ul>	<ul style="list-style-type: none"> <li>・両側ディスクブレーキシリンダAssy</li> <li>・両側ディスクブレーキダストカバーフロント</li> <li>・フレームAssyフロント</li> <li>・両側フロントアクスルハブ</li> <li>・両側フロントサスペンションアームサブAssyローNo.1</li> <li>・両側フロントスタビライザバーブッシュNo.1</li> <li>・フロントスタビライザバープロテクタ</li> <li>・両側フロントスタビライザブラケットNo.1</li> <li>・両側フロントスタビライザリンクAssy</li> <li>・両側フロントディスク</li> <li>・両側フロントドライブシャフトAssy</li> <li>・両側フロントローアームブッシュストップ</li> <li>・両側フロントローボールジョイントAssy</li> <li>・ラック&amp;ピニオンパワーステアリングギヤAssy</li> <li>・エンジン調整</li> <li>・トランスファオイル補充</li> <li>・トランスミッションオイル補充</li> <li>・ブレーキエア抜き</li> <li>・フロントホイールアライメント測定・微調整</li> <li>・ロードテスト</li> <li>・必要範囲の付属品、配線・配管類脱着</li> </ul>
<ul style="list-style-type: none"> <li>・EFIフューエルパイプクランプNo.1脱着</li> <li>・エアクリーナAssy脱着</li> <li>・エンジンアングカバーAssyNo.2脱着</li> <li>・エンジンカバーサブAssyNo.1脱着</li> <li>・エンジンコントロールコンピュータ脱着</li> <li>・バッテリー脱着</li> <li>・バッテリークランプ脱着</li> <li>・バッテリークランプNo.2脱着</li> <li>・両側フロアアングカバーNo.2脱着</li> <li>・プロペラシャフトAssy脱着</li> <li>・両側フロントサスペンションメンバブレースリヤ脱着</li> <li>・両側フロントフェンダエプロンシール脱着</li> <li>・両側フロントフロアカバー脱着</li> <li>・フロントフロアヒートインシュレータNo.1ロー脱着</li> <li>・リレーブロックカバーアッパNo.1脱着</li> <li>・エキゾーストパイプサポートブラケットNo.2</li> <li>・両側ショックアブソーバAssyフロント</li> <li>・スタビライザバーフロント</li> <li>・両側ステアリングナックル</li> <li>・両側スピードセンサフロント</li> <li>・両側タイロッドAssy</li> </ul>	<ul style="list-style-type: none"> <li>・両側ディスクブレーキシリンダAssy</li> <li>・両側ディスクブレーキダストカバーフロント</li> <li>・フレームAssyフロント</li> <li>・両側フロントアクスルハブ</li> <li>・両側フロントサスペンションアームサブAssyローNo.1</li> <li>・両側フロントスタビライザバーブッシュNo.1</li> <li>・フロントスタビライザバープロテクタ</li> <li>・両側フロントスタビライザブラケットNo.1</li> <li>・両側フロントスタビライザリンクAssy</li> <li>・両側フロントディスク</li> <li>・両側フロントドライブシャフトAssy</li> <li>・両側フロントローアームブッシュストップ</li> <li>・両側フロントローボールジョイントAssy</li> <li>・ラック&amp;ピニオンパワーステアリングギヤAssy</li> <li>・エンジン調整</li> <li>・トランスファオイル補充</li> <li>・トランスミッションオイル補充</li> <li>・ブレーキエア抜き</li> <li>・フロントホイールアライメント測定・微調整</li> <li>・ロードテスト</li> <li>・必要範囲の付属品、配線・配管類脱着</li> </ul>		
	<p style="color: red; margin: 0;">・<u>ショックロッド保持および引き伸ばし作業は、フロントコイルスプリング取外し時に必要なSSTを使用したショックアブソーバロッド部の保持および引き伸ばし作業</u></p> <p style="color: red; margin: 0;">・<u>ショックロッドの名称は電子技術マニュアルより引用</u></p> <p style="margin: 0;">・ディスクブレーキシリンダAssyは左側の部品名称、右側の部品名称はフロントディスクブレーキシリンダAssyとなる</p> <p style="margin: 0;">・フロアアングカバーNo.2は左側の部品名称、右側の部品名称はフロアアングカバーNo.1となる</p> <p style="margin: 0;">・[除]ブレーキ分解</p>		

<b>M070</b>	
<b>(1)エンジン・トランスミッション&amp;フロントサスペンションAssy脱着、両側フロントサスペンション分解・点検・組立・調整</b>	
<b>M20A-FKS 4WD</b>  <b>10.30</b>	<b>取外し状態</b>
	<ul style="list-style-type: none"> <li>・フロントバンパカバー</li> <li>・フロントバンパラインホースメントサブAssy</li> <li>・両側フロントバンパエクステンションサブAssy</li> <li>・両側ヘッドランプユニットAssy</li> <li>・フードサブAssy</li> <li>・カウルトップベンチレータルーバサブAssy</li> <li>・ウインドシールドワイパモータAssyおよびウインドシールドワイパリンクAssy</li> <li>・カウルベンチレータパネルサブAssy</li> <li>・両側フロントフェンダパネル</li> <li>・両側サイドマッドガードサブAssy</li> <li>・クーラコンデンサAssy</li> <li>・ラジエータAssy</li> <li>・エキゾーストテールパイプAssy</li> <li>・エキゾーストパイプAssyフロント</li> </ul>
	<b>(含)作業および部品</b>
	<ul style="list-style-type: none"> <li>・EFIフューエルパイプクランプNo.1脱着</li> <li>・エアクリーナAssy脱着</li> <li>・エンジンアングカバーAssyNo.2脱着</li> <li>・エンジンカバーサブAssyNo.1脱着</li> <li>・エンジンコントロールコンピュータ脱着</li> <li>・バッテリー脱着</li> <li>・バッテリーランプ脱着</li> <li>・バッテリーランプNo.2脱着</li> <li>・両側フロアアングカバーNo.2脱着</li> <li>・プロペラシャフトAssy脱着</li> <li>・両側フロントサスペンションメンバブレースリヤ脱着</li> <li>・両側フロントフェンダエプロンシール脱着</li> <li>・両側フロントフロアカバー脱着</li> <li>・フロントフロアヒートインシュレータNo.1ローア脱着</li> <li>・リレーブロックカバーアップNo.1脱着</li> <li>・エキゾーストパイプサポートブラケットNo.2</li> <li>・両側ショックアブソーバAssyフロント</li> <li>・スタビライザバーフロント</li> <li>・両側ステアリングナックル</li> <li>・両側スピードセンサフロント</li> <li>・両側タイロッドAssy</li> <li>・両側ディスクブレーキシリンダAssy</li> <li>・両側ディスクブレーキダストカバーフロント</li> <li>・フレームAssyフロント</li> <li>・両側フロントアクスルハブ</li> <li>・両側フロントサスペンションアームサブAssyローアNo.1</li> <li>・両側フロントスタビライザバーブッシュNo.1</li> <li>・フロントスタビライザバープロテクタ</li> <li>・両側フロントスタビライザブラケットNo.1</li> <li>・両側フロントスタビライザリンクAssy</li> <li>・両側フロントディスク</li> <li>・両側フロントドライブシャフトAssy</li> <li>・両側フロントローアアームブッシュストップ</li> <li>・両側フロントローアボールジョイントAssy</li> <li>・ラック&amp;ピニオンパワーステアリングギヤAssy</li> <li>・エンジン調整</li> <li>・トランスファオイル補充</li> <li>・トランスミッションオイル補充</li> <li>・ブレーキエア抜き</li> <li>・フロントホイールアライメント測定・微調整</li> <li>・ロードテスト</li> <li>・必要範囲の付属品、配線・配管類脱着</li> </ul>
<ul style="list-style-type: none"> <li>・ショックロッド保持および引き伸ばし作業は、フロントコイルスプリング取外し時に必要なSSTを使用したショックアブソーバロッド部の保持および引き伸ばし作業</li> <li>・ショックロッドの名称は電子技術マニュアルより引用</li> <li>・ディスクブレーキシリンダAssyは左側の部品名称、右側の部品名称はフロントディスクブレーキシリンダAssyとなる</li> <li>・フロアアングカバーNo.2は左側の部品名称、右側の部品名称はフロアアングカバーNo.1となる</li> <li>・[除]ブレーキ分解</li> </ul>	

\*No.J-840 トヨタ RAV4 (50系) 2019年7月について、下記の通り追加いたします。

**P.137 M070**

指数テーブルの割増項目、備考文に追加がありましたので、該当ページを差替え願います。

**〇〇〇〇 追加**

<b>M070</b>	
<b>(1)エンジン・トランスミッション&amp;フロントサスペンションAssy脱着、両側フロントサスペンション分解・点検・組立・調整</b>	
<b>A25A-FXS</b>  <b>9. 70</b>	<b>取外し状態</b> <ul style="list-style-type: none"> <li>・フロントバンパカバー</li> <li>・フロントバンパラインホースメントサブAssy</li> <li>・両側フロントバンパエクステンションサブAssy</li> <li>・両側ヘッドランプユニットAssy</li> <li>・フードサブAssy</li> <li>・カウルトップベンチレータルーバサブAssy</li> <li>・ウインドシールドワイパモータAssyおよびウインドシールドワイパリンクAssy</li> <li>・カウルベンチレータパネルサブAssy</li> <li>・両側フロントフェンダパネル</li> <li>・両側サイドマッドガードサブAssy</li> <li>・クーラコンデンサAssy</li> <li>・ラジエータAssy</li> <li>・ラジエータAssy</li> <li>・インバータウォータポンプAssy(モータツキ)</li> <li>・エキゾーストテールパイプAssy</li> <li>・エキゾーストパイプAssyフロント</li> </ul>
	<b>(含)作業および部品</b> <ul style="list-style-type: none"> <li>・EFIフューエルパイプクランプNo.1脱着</li> <li>・エアクリーナAssy脱着</li> <li>・エンジンアンダカバーAssyNo.2脱着</li> <li>・エンジンカバーサブAssyNo.1脱着</li> <li>・エンジンコントロールコンピュータ脱着</li> <li>・エンジンマウンティングステー脱着</li> <li>・両側フロントサスペンションメンバブレースリヤ脱着</li> <li>・両側フロントフェンダエプロンシール脱着</li> <li>・両側フロントフロアカバー脱着</li> <li>・リレーブロックカバーアッパNo.1脱着</li> <li>・エキゾーストパイプサポートブラケットNo.2</li> <li>・両側ショックアブソーバAssyフロント</li> <li>・スタビライザバーフロント</li> <li>・両側ステアリングナックル</li> <li>・両側スピードセンサフロント</li> <li>・両側タイロッドAssy</li> <li>・両側ディスクブレーキシリンダAssy</li> <li>・両側ディスクブレーキダストカバーフロント</li> <li>・フレームAssyフロント</li> <li>・両側フロントアクスルハブ</li> <li>・両側フロントサスペンションアームサブAssyローワーNo.1</li> <li>・両側フロントスタビライザバーブッシュNo.1</li> <li>・両側フロントスタビライザブラケットNo.1</li> <li>・両側フロントスタビライザリンクAssy</li> <li>・両側フロントディスク</li> <li>・両側フロントドライブシャフトAssy</li> <li>・両側フロントローワーアームブッシュストップ</li> <li>・両側フロントローワーボールジョイントAssy</li> <li>・ラック&amp;ピニオンパワーステアリングギヤAssy</li> <li>・エンジン調整</li> <li>・トランスミッションオイル補充</li> <li>・ブレーキエア抜き</li> <li>・フロントホイールアライメント測定・微調整</li> <li>・ロードテスト</li> <li>・必要範囲の付属品、配線・配管類脱着</li> </ul>
<b>割増項目</b>	
<b>片側ショックロッド保持および引き伸ばし作業</b>	
<b>0. 40増</b>	<b>取外し状態</b> <ul style="list-style-type: none"> <li>・<u>フロントサスペンション</u></li> </ul>
	<b>(含)作業および部品</b> <ul style="list-style-type: none"> <li>二</li> </ul>
<ul style="list-style-type: none"> <li>・<u>ショックロッド保持および引き伸ばし作業は、フロントコイルスプリング取外し時に必要なSSTを使用したショックアブソーバロッド部の保持および引き伸ばし作業</u></li> <li>・<u>ショックロッドの名称は電子技術マニュアルより引用</u></li> <li>・ディスクブレーキシリンダAssyは左側の部品名称、右側の部品名称はフロントディスクブレーキシリンダAssyとなる</li> <li>・フロアアンダカバーNo.2は左側の部品名称、右側の部品名称はフロアアンダカバーNo.1となる</li> <li>・[除]ブレーキ分解</li> </ul>	

<b>M070</b>	
<b>(1)エンジン・トランスミッション&amp;フロントサスペンションAssy脱着、両側フロントサスペンション分解・点検・組立・調整</b>	
<b>A25A-FXS</b>  <b>9.70</b>	<b>取外し状態</b> <ul style="list-style-type: none"> <li>・フロントバンパカバー</li> <li>・フロントバンパラインホースメントサブAssy</li> <li>・両側フロントバンパエクステンションサブAssy</li> <li>・両側ヘッドランプユニットAssy</li> <li>・フードサブAssy</li> <li>・カウルトップベンチレータルーバサブAssy</li> <li>・ウインドシールドワイパモータAssyおよびウインドシールドワイパリンクAssy</li> <li>・カウルベンチレータパネルサブAssy</li> <li>・両側フロントフェンダパネル</li> <li>・両側サイドマッドガードサブAssy</li> <li>・クーラコンデンサAssy</li> <li>・ラジエータAssy</li> <li>・ラジエータAssy</li> <li>・インバータウォーターポンプAssy(モータツキ)</li> <li>・エキゾーストテールパイプAssy</li> <li>・エキゾーストパイプAssyフロント</li> </ul>
	<b>(含)作業および部品</b> <ul style="list-style-type: none"> <li>・EFIフューエルパイプクランプNo.1脱着</li> <li>・エアクリーナAssy脱着</li> <li>・エンジンアンダカバーAssyNo.2脱着</li> <li>・エンジンカバーサブAssyNo.1脱着</li> <li>・エンジンコントロールコンピュータ脱着</li> <li>・エンジンマウンティングステー脱着</li> <li>・両側フロントサスペンションメンバブレースリヤ脱着</li> <li>・両側フロントフェンダエプロンシール脱着</li> <li>・両側フロントフロアカバー脱着</li> <li>・リレーブロックカバーアッパNo.1脱着</li> <li>・エキゾーストパイプサポートブラケットNo.2</li> <li>・両側ショックアブソーバAssyフロント</li> <li>・スタビライザバーフロント</li> <li>・両側ステアリングナックル</li> <li>・両側スピードセンサフロント</li> <li>・両側タイロッドAssy</li> <li>・両側ディスクブレーキシリンダAssy</li> <li>・両側ディスクブレーキダストカバーフロント</li> <li>・フレームAssyフロント</li> <li>・両側フロントアクスルハブ</li> <li>・両側フロントサスペンションアームサブAssyローワーNo.1</li> <li>・両側フロントスタビライザバーブッシュNo.1</li> <li>・両側フロントスタビライザブラケットNo.1</li> <li>・両側フロントスタビライザリンクAssy</li> <li>・両側フロントディスク</li> <li>・両側フロントドライブシャフトAssy</li> <li>・両側フロントローワーアームブッシュストップ</li> <li>・両側フロントローワーボールジョイントAssy</li> <li>・ラック&amp;ピニオンパワーステアリングギヤAssy</li> <li>・エンジン調整</li> <li>・トランスミッションオイル補充</li> <li>・ブレーキエア抜き</li> <li>・フロントホイールアライメント測定・微調整</li> <li>・ロードテスト</li> <li>・必要範囲の付属品、配線・配管類脱着</li> </ul>
<b>割増項目</b>	
<b>片側ショックロッド保持および引き伸ばし作業</b>	
<b>0.40増</b>	<b>取外し状態</b> <ul style="list-style-type: none"> <li>・フロントサスペンション</li> </ul>
	<b>(含)作業および部品</b> -
<ul style="list-style-type: none"> <li>・ショックロッド保持および引き伸ばし作業は、フロントコイルスプリング取外し時に必要なSSTを使用したショックアブソーバロッド部の保持および引き伸ばし作業</li> <li>・ショックロッドの名称は電子技術マニュアルより引用</li> <li>・ディスクブレーキシリンダAssyは左側の部品名称、右側の部品名称はフロントディスクブレーキシリンダAssyとなる</li> <li>・フロアアンダカバーNo.2は左側の部品名称、右側の部品名称はフロアアンダカバーNo.1となる</li> <li>・[除]ブレーキ分解</li> </ul>	

# 指数追加のご案内

2022.6 株式会社自研センター

\*No.J-840 トヨタ RAV4 (50系) 2019年7月について、  
下記の通り指数を追加しましたので、ご案内いたします。

## P.124 M010

指数に割増項目を追加設定しましたので、該当箇所を差替え願います。

**〇〇〇〇 追加**

M010	
<b>(1)クーラコンデンサAssy脱着</b>	
M20A-FKS 1.00	取外し状態 ・フロントバンパカバー ・フロントバンパラインホースメントサブAssy
	(含)作業および部品 ・ラジエータアップエアガイドプレート脱着 ・ラジエータサポートサブAssyアッパ一部脱着 ・両側ラジエータエアガイドNo.1脱着 ・ガスチャージ
<b>(2)クーラコンデンサAssy、ラジエータAssy脱着</b>	
A25A-FXS 1.40	取外し状態 ・フロントバンパカバー ・フロントバンパラインホースメントサブAssy
	(含)作業および部品 ・ラジエータアップエアガイドプレート脱着 ・インバータ用冷却水補充 ・両側ラジエータエアガイドNo.1脱着 ・ガスチャージ ・ラジエータサポートサブAssyアッパ一部脱着
<b>(3)クーラコンデンサAssy取替</b>	
M20A-FKS 1.10	取外し状態 ・フロントバンパカバー ・フロントバンパラインホースメントサブAssy
	(含)作業および部品 ・ラジエータアップエアガイドプレート脱着 ・ガスチャージ ・両側ラジエータエアガイドNo.1脱着 ・付属品 ・ラジエータサポートサブAssyアッパ一部脱着
<b>(4)クーラコンデンサAssy、ラジエータAssy取替</b>	
A25A-FXS 1.50	取外し状態 ・フロントバンパカバー ・フロントバンパラインホースメントサブAssy
	(含)作業および部品 ・ラジエータアップエアガイドプレート脱着 ・インバータ用冷却水補充 ・両側ラジエータエアガイドNo.1脱着 ・ガスチャージ ・ラジエータサポートサブAssyアッパ一部脱着 ・付属品
<b>割増項目</b>	
<b>フロンガス回収・再使用</b>	
0.30増	取外し状態 —
	(含)作業および部品 —
<ul style="list-style-type: none"> <li>・脱着(A25A-FXS):クーラコンデンサAssyおよびラジエータAssyを一体で脱着する作業</li> <li>・取替(A25A-FXS):クーラコンデンサAssyおよびラジエータAssyを一体で脱着し、各部品を取替える作業</li> <li>・ラジエータAssyとはクーラコンデンサAssy上部に取付けられているインバータ用ラジエータを示す</li> <li>・[除]フロンガス代</li> </ul>	

M001	
<b>(1)高電圧回路遮断作業</b>	
A25A-FXS 0.40	取外し状態 ・デッキボードAssy
	(含)作業および部品 ・コネクタカバーAssy脱着 ・サービスプラググリップ脱着 ・バッテリーサービスホールカバー脱着 ・バッテリーホールカバー脱着
・コネクタカバーAssyの名称は電子技術マニュアルより引用	
M010	
<b>(1)クーラコンデンサAssy脱着</b>	
M20A-FKS 1.00	取外し状態 ・フロントバンパカバー ・フロントバンパラインホースメントサブAssy
	(含)作業および部品 ・ラジエータアップエアガイドプレート脱着 ・両側ラジエータエアガイドNo.1脱着 ・ラジエータサポートサブAssyアッパー部脱着 ・ガスチャージ
<b>(2)クーラコンデンサAssy、ラジエータAssy脱着</b>	
A25A-FXS 1.40	取外し状態 ・フロントバンパカバー ・フロントバンパラインホースメントサブAssy
	(含)作業および部品 ・ラジエータアップエアガイドプレート脱着 ・両側ラジエータエアガイドNo.1脱着 ・ラジエータサポートサブAssyアッパー部脱着 ・インバータ用冷却水補充 ・ガスチャージ
<b>(3)クーラコンデンサAssy取替</b>	
M20A-FKS 1.10	取外し状態 ・フロントバンパカバー ・フロントバンパラインホースメントサブAssy
	(含)作業および部品 ・ラジエータアップエアガイドプレート脱着 ・両側ラジエータエアガイドNo.1脱着 ・ラジエータサポートサブAssyアッパー部脱着 ・ガスチャージ ・付属品
<b>(4)クーラコンデンサAssy、ラジエータAssy取替</b>	
A25A-FXS 1.50	取外し状態 ・フロントバンパカバー ・フロントバンパラインホースメントサブAssy
	(含)作業および部品 ・ラジエータアップエアガイドプレート脱着 ・両側ラジエータエアガイドNo.1脱着 ・ラジエータサポートサブAssyアッパー部脱着 ・インバータ用冷却水補充 ・ガスチャージ ・付属品
割増項目	
<b>フロンガス回収・再使用</b>	
0.30増	取外し状態 —
	(含)作業および部品 —
<ul style="list-style-type: none"> <li>・脱着(A25A-FXS):クーラコンデンサAssyおよびラジエータAssyを一体で脱着する作業</li> <li>・取替(A25A-FXS):クーラコンデンサAssyおよびラジエータAssyを一体で脱着し、各部品を取替える作業</li> <li>・ラジエータAssyとはクーラコンデンサAssy上部に取付けられているインバータ用ラジエータを示す</li> <li>・[除]フロンガス代</li> </ul>	

# 訂正のお願い

2020.12 株式会社自研センター

\*No.J-840 トヨタ RAV4 (50系) 2019年7月を下記の通り訂正いたします。

## P.85~88 B270

指数テーブルに追加訂正があったため、該当ページを差替え願います。

### P.85~88 訂正箇所①

⊖⊖⊖⊖ 削除 ⊕⊕⊕⊕ 追加

B270	
(1)片側クォータパネル取替	
M20A-FKS 左側  7.00	<b>取外し状態</b> ・サイドマッドガードサブAssy ・ボデーロックパネルモールディングAssy ・リヤバンパカバー ・両側クォータアウトサイドモールディング ・リヤシート ・クォータウインドウAssy
M20A-FKS 右側  6.60	<b>(含)作業および部品</b> ・テールランプ(リヤコンビネーションランプ)レンズ&ボデー脱着 ・デッキトリムサイドパネルAssy脱着 ・デッキフロアボックスリヤ脱着 ・デッキボードAssy脱着 ・リヤシートサイドガーニッシュ脱着 ・リヤドアオープンングトリムウエザストリップ脱着 ・リヤドアスカッフプレート脱着 ・リヤフロアフィニッシュプレート脱着 ・リヤフロアマットサポートサイドプレートNo.1脱着 ・ルーフサイドガーニッシュAssyインナ脱着 ・水密テスト ・付属品
M20A-FKS ス ペアタイヤ 左側  6.90	<b>取外し状態</b> ・サイドマッドガードサブAssy ・ボデーロックパネルモールディングAssy ・リヤバンパカバー ・両側クォータアウトサイドモールディング ・リヤシート ・クォータウインドウAssy
M20A-FKS ス ペアタイヤ 右側  6.60	<b>(含)作業および部品</b> ・テールランプ(リヤコンビネーションランプ)レンズ&ボデー脱着 ・デッキトリムサイドパネルAssy脱着 ・デッキボードAssy脱着 ・リヤシートサイドガーニッシュ脱着 ・リヤドアオープンングトリムウエザストリップ脱着 ・リヤドアスカッフプレート脱着 ・リヤフロアフィニッシュプレート脱着 ・リヤフロアマットサポートサイドプレートNo.1脱着 ・ルーフサイドガーニッシュAssyインナ脱着 ・水密テスト ・付属品
A25A-FXS 左 側  7.00	<b>取外し状態</b> ・サイドマッドガードサブAssy ・ボデーロックパネルモールディングAssy ・リヤバンパカバー ・両側クォータアウトサイドモールディング ・リヤシート ・クォータウインドウAssy
<del>A25A-FXS</del> 右 側  <del>6.70</del>	<b>(含)作業および部品</b> ・テールランプ(リヤコンビネーションランプ)レンズ&ボデー脱着 ・デッキトリムサイドパネルAssy脱着 ・デッキフロアボックスリヤ脱着 ・デッキボードAssy脱着 ・バッテリーサービスカバーボードNo.3脱着 ・リヤシートサイドガーニッシュ脱着 ・リヤドアオープンングトリムウエザストリップ脱着 ・リヤドアスカッフプレート脱着 ・リヤフロアフィニッシュプレート脱着 ・リヤフロアマットサポートサイドプレートNo.1脱着 ・ルーフサイドガーニッシュAssyインナ脱着 ・水密テスト ・付属品
・クォータパネル上部および下部(ロックパネル部)でのカット作業 ・バッテリーサービスカバーボードNo.3は左側の部品名称、右側の部品名称はバッテリーサービスカバーボードNo.2となる ・[除]ルーフヘッドライニングAssy ・[除]フューエルフィラオープンングリッドAssyがある左側クォータパネルでのフューエルタンクAssy脱着作業 ・[除]ブラインドスポットモニタセンサ取付角度確認	

B270	
(1)片側クォータパネル取替	
A25A-FXS 右側  <b>6.80</b>	<p><u>取外し状態</u></p> <ul style="list-style-type: none"> <li>・<u>サイドマッドガードサブAssy</u></li> <li>・<u>ボデーロックパネルモールディングAssy</u></li> <li>・<u>リヤバンパカバー</u></li> </ul> <p><u>(含)作業および部品</u></p> <ul style="list-style-type: none"> <li>・<u>テールランプ(リヤコンビネーションランプ)レンズ&amp;ボデー脱着</u></li> <li>・<u>デッキトリムサイドパネルAssy脱着</u></li> <li>・<u>デッキフロアボックスリヤ脱着</u></li> <li>・<u>デッキボードAssy脱着</u></li> <li>・<u>バッテリー脱着</u></li> <li>・<u>バッテリーランプ脱着</u></li> <li>・<u>バッテリーサービスカバーボードNo.3脱着</u></li> <li>・<u>ヒュージブルリンクカバー脱着</u></li> </ul>
	<ul style="list-style-type: none"> <li>・<u>両側クォータアウトサイドモールディング</u></li> <li>・<u>リヤシート</u></li> <li>・<u>クォータウインドウAssy</u></li> <li>・<u>リヤシートサイドガーニッシュ脱着</u></li> <li>・<u>リヤドアオープニングトリムウェザーストリップ脱着</u></li> <li>・<u>リヤドアスカッフプレート脱着</u></li> <li>・<u>リヤフロアフィニッシュプレート脱着</u></li> <li>・<u>リヤフロアマットサポートサイドプレートNo.1脱着</u></li> <li>・<u>ルーフサイドガーニッシュAssyインナ脱着</u></li> <li>・<u>水密テスト</u></li> <li>・<u>付属品</u></li> </ul>
A25A-FXS スペアタイヤ 左側  <b>7.00</b>	<p><u>取外し状態</u></p> <ul style="list-style-type: none"> <li>・<u>サイドマッドガードサブAssy</u></li> <li>・<u>ボデーロックパネルモールディングAssy</u></li> <li>・<u>リヤバンパカバー</u></li> </ul> <p><u>(含)作業および部品</u></p> <ul style="list-style-type: none"> <li>・<u>テールランプ(リヤコンビネーションランプ)レンズ&amp;ボデー脱着</u></li> <li>・<u>デッキトリムサイドパネルAssy脱着</u></li> <li>・<u>デッキボードAssy脱着</u></li> <li>・<u>バッテリーサービスカバーボードNo.3脱着</u></li> <li>・<u>リヤシートサイドガーニッシュ脱着</u></li> <li>・<u>リヤドアオープニングトリムウェザーストリップ脱着</u></li> </ul>
	<ul style="list-style-type: none"> <li>・<u>両側クォータアウトサイドモールディング</u></li> <li>・<u>リヤシート</u></li> <li>・<u>クォータウインドウAssy</u></li> <li>・<u>リヤドアスカッフプレート脱着</u></li> <li>・<u>リヤフロアフィニッシュプレート脱着</u></li> <li>・<u>リヤフロアマットサポートサイドプレートNo.1脱着</u></li> <li>・<u>ルーフサイドガーニッシュAssyインナ脱着</u></li> <li>・<u>水密テスト</u></li> <li>・<u>付属品</u></li> </ul>
<del>A25A-FXS スペアタイヤ 右側</del>  <del>6.60</del>	<p><u>取外し状態</u></p> <ul style="list-style-type: none"> <li>・<u>サイドマッドガードサブAssy</u></li> <li>・<u>ボデーロックパネルモールディングAssy</u></li> <li>・<u>リヤバンパカバー</u></li> </ul> <p><u>(含)作業および部品</u></p> <ul style="list-style-type: none"> <li>・<u>テールランプ(リヤコンビネーションランプ)レンズ&amp;ボデー脱着</u></li> <li>・<u>デッキトリムサイドパネルAssy脱着</u></li> <li>・<u>デッキボードAssy脱着</u></li> <li>・<u>バッテリーサービスカバーボードNo.3脱着</u></li> <li>・<u>リヤシートサイドガーニッシュ脱着</u></li> <li>・<u>リヤドアオープニングトリムウェザーストリップ脱着</u></li> </ul>
	<ul style="list-style-type: none"> <li>・<u>両側クォータアウトサイドモールディング</u></li> <li>・<u>リヤシート</u></li> <li>・<u>クォータウインドウAssy</u></li> <li>・<u>リヤドアスカッフプレート脱着</u></li> <li>・<u>リヤフロアフィニッシュプレート脱着</u></li> <li>・<u>リヤフロアマットサポートサイドプレートNo.1脱着</u></li> <li>・<u>ルーフサイドガーニッシュAssyインナ脱着</u></li> <li>・<u>水密テスト</u></li> <li>・<u>付属品</u></li> </ul>
A25A-FXS スペアタイヤ 右側  <b>6.70</b>	<p><u>取外し状態</u></p> <ul style="list-style-type: none"> <li>・<u>サイドマッドガードサブAssy</u></li> <li>・<u>ボデーロックパネルモールディングAssy</u></li> <li>・<u>リヤバンパカバー</u></li> </ul> <p><u>(含)作業および部品</u></p> <ul style="list-style-type: none"> <li>・<u>テールランプ(リヤコンビネーションランプ)レンズ&amp;ボデー脱着</u></li> <li>・<u>デッキトリムサイドパネルAssy脱着</u></li> <li>・<u>デッキボードAssy脱着</u></li> <li>・<u>バッテリー脱着</u></li> <li>・<u>バッテリーランプ脱着</u></li> <li>・<u>バッテリーサービスカバーボードNo.3脱着</u></li> <li>・<u>ヒュージブルリンクカバー脱着</u></li> <li>・<u>リヤシートサイドガーニッシュ脱着</u></li> </ul>
	<ul style="list-style-type: none"> <li>・<u>両側クォータアウトサイドモールディング</u></li> <li>・<u>リヤシート</u></li> <li>・<u>クォータウインドウAssy</u></li> <li>・<u>リヤドアオープニングトリムウェザーストリップ脱着</u></li> <li>・<u>リヤドアスカッフプレート脱着</u></li> <li>・<u>リヤフロアフィニッシュプレート脱着</u></li> <li>・<u>リヤフロアマットサポートサイドプレートNo.1脱着</u></li> <li>・<u>ルーフサイドガーニッシュAssyインナ脱着</u></li> <li>・<u>水密テスト</u></li> <li>・<u>付属品</u></li> </ul>
<ul style="list-style-type: none"> <li>・クォータパネル上部および下部(ロックパネル部)でのカット作業</li> <li>・バッテリーサービスカバーボードNo.3は左側の部品名称、右側の部品名称はバッテリーサービスカバーボードNo.2となる</li> <li>・[除]ルーフヘッドライニングAssy</li> <li>・[除]フューエルフィラオープニングリッドAssyがある左側クォータパネルでのフューエルタンクAssy脱着作業</li> <li>・[除]ブラインドスポットモニタセンサ取付角度確認</li> </ul>	

B270	
(2)片側クォータパネル、片側バックドアオープニングトルーフ取替	
<b>M20A-FKS</b> 左側  <b>7.70</b>  <b>M20A-FKS</b> 右側  <b>7.40</b>	取外し状態 ・サイドマッドガードサブAssy ・ボデーロックパネルモールディングAssy ・リヤバンパカバー ・両側クォータアウトサイドモールディング ・リヤシート ・クォータウィンドウAssy
	(含)作業および部品 ・テールランプ(リヤコンビネーションランプ)レンズ&ボデー脱着 ・デッキトリムサイドパネルAssy脱着 ・デッキフロアボックスリヤ脱着 ・デッキボードAssy脱着 ・バックドアウエザストリップ取替 ・リヤシートサイドガーニッシュ脱着 ・リヤドアオープニングトリムウエザストリップ脱着 ・リヤドアスカッフプレート脱着 ・リヤフロアフィニッシュプレート脱着 ・リヤフロアマットサポートサイドプレートNo.1脱着 ・ルーフサイドガーニッシュAssyインナ脱着 ・水密テスト ・付属品
<b>M20A-FKS</b> ス ペアタイヤ 左側  <b>7.70</b>  <b>M20A-FKS</b> ス ペアタイヤ 右側  <b>7.30</b>	取外し状態 ・サイドマッドガードサブAssy ・ボデーロックパネルモールディングAssy ・リヤバンパカバー ・両側クォータアウトサイドモールディング ・リヤシート ・クォータウィンドウAssy
	(含)作業および部品 ・テールランプ(リヤコンビネーションランプ)レンズ&ボデー脱着 ・デッキトリムサイドパネルAssy脱着 ・デッキボードAssy脱着 ・バックドアウエザストリップ取替 ・リヤシートサイドガーニッシュ脱着 ・リヤドアオープニングトリムウエザストリップ脱着 ・リヤドアスカッフプレート脱着 ・リヤフロアフィニッシュプレート脱着 ・リヤフロアマットサポートサイドプレートNo.1脱着 ・ルーフサイドガーニッシュAssyインナ脱着 ・水密テスト ・付属品
<b>A25A-FXS</b> 左 側  <b>7.80</b>  <del><b>A25A-FXS</b></del> 右 側  <del><b>7.40</b></del>	取外し状態 ・サイドマッドガードサブAssy ・ボデーロックパネルモールディングAssy ・リヤバンパカバー ・両側クォータアウトサイドモールディング ・リヤシート ・クォータウィンドウAssy
	(含)作業および部品 ・テールランプ(リヤコンビネーションランプ)レンズ&ボデー脱着 ・デッキトリムサイドパネルAssy脱着 ・デッキフロアボックスリヤ脱着 ・デッキボードAssy脱着 ・バックドアウエザストリップ取替 ・バッテリーサービスカバーボードNo.3脱着 ・リヤシートサイドガーニッシュ脱着 ・リヤドアオープニングトリムウエザストリップ脱着 ・リヤドアスカッフプレート脱着 ・リヤフロアフィニッシュプレート脱着 ・リヤフロアマットサポートサイドプレートNo.1脱着 ・ルーフサイドガーニッシュAssyインナ脱着 ・水密テスト ・付属品
・クォータパネル上部および下部(ロックパネル部)でのカット作業 ・バッテリーサービスカバーボードNo.3は左側の部品名称、右側の部品名称はバッテリーサービスカバーボードNo.2となる ・[除]ルーフヘッドライニングAssy ・[除]フューエルフィラオープニンググリッドAssyがある左側クォータパネルでのフューエルタンクAssy脱着作業 ・[除]ブラインドスポットモニタセンサ取付角度確認	

B270	
(2)片側クォータパネル、片側バックドアオープニングトルーフ取替	
A25A-FXS 右側  <b>7.50</b>	<p><u>取外し状態</u></p> <ul style="list-style-type: none"> <li>・<u>サイドマッドガードサブAssy</u></li> <li>・<u>ボデーロックパネルモールディングAssy</u></li> <li>・<u>リヤバンパカバー</u></li> </ul> <p><u>(含)作業および部品</u></p> <ul style="list-style-type: none"> <li>・<u>テールランプ(リヤコンビネーションランプ)レンズ&amp;ボデー脱着</u></li> <li>・<u>デッキトリムサイドパネルAssy脱着</u></li> <li>・<u>デッキフロアボックスリヤ脱着</u></li> <li>・<u>デッキボードAssy脱着</u></li> <li>・<u>バックドアウエザストリップ取替</u></li> <li>・<u>バッテリー脱着</u></li> <li>・<u>バッテリーランプ脱着</u></li> <li>・<u>バッテリーサービスカバーボードNo.3脱着</u></li> <li>・<u>ヒュージブルリンクカバー脱着</u></li> </ul>
	<ul style="list-style-type: none"> <li>・<u>両側クォータアウトサイドモールディング</u></li> <li>・<u>リヤシート</u></li> <li>・<u>クォータウインドウAssy</u></li> <li>・<u>リヤシートサイドガーニッシュ脱着</u></li> <li>・<u>リヤドアオープニングトリムウエザストリップ脱着</u></li> <li>・<u>リヤドアスカッフプレート脱着</u></li> <li>・<u>リヤフロアフィニッシュプレート脱着</u></li> <li>・<u>リヤフロアマットサポートサイドプレートNo.1脱着</u></li> <li>・<u>ルーフサイドガーニッシュAssyインナ脱着</u></li> <li>・<u>水密テスト</u></li> <li>・<u>付属品</u></li> </ul>
A25A-FXS スペアタイヤ 左側  <b>7.70</b>	<p><u>取外し状態</u></p> <ul style="list-style-type: none"> <li>・<u>サイドマッドガードサブAssy</u></li> <li>・<u>ボデーロックパネルモールディングAssy</u></li> <li>・<u>リヤバンパカバー</u></li> </ul> <p><u>(含)作業および部品</u></p> <ul style="list-style-type: none"> <li>・<u>テールランプ(リヤコンビネーションランプ)レンズ&amp;ボデー脱着</u></li> <li>・<u>デッキトリムサイドパネルAssy脱着</u></li> <li>・<u>デッキボードAssy脱着</u></li> <li>・<u>バックドアウエザストリップ取替</u></li> <li>・<u>バッテリーサービスカバーボードNo.3脱着</u></li> <li>・<u>リヤシートサイドガーニッシュ脱着</u></li> <li>・<u>リヤドアオープニングトリムウエザストリップ脱着</u></li> </ul>
	<ul style="list-style-type: none"> <li>・<u>両側クォータアウトサイドモールディング</u></li> <li>・<u>リヤシート</u></li> <li>・<u>クォータウインドウAssy</u></li> <li>・<u>リヤドアスカッフプレート脱着</u></li> <li>・<u>リヤフロアフィニッシュプレート脱着</u></li> <li>・<u>リヤフロアマットサポートサイドプレートNo.1脱着</u></li> <li>・<u>ルーフサイドガーニッシュAssyインナ脱着</u></li> <li>・<u>水密テスト</u></li> <li>・<u>付属品</u></li> </ul>
<del>A25A-FXS スペアタイヤ 右側</del>  <del>7.40</del>	
A25A-FXS スペアタイヤ 右側  <b>7.50</b>	<p><u>取外し状態</u></p> <ul style="list-style-type: none"> <li>・<u>サイドマッドガードサブAssy</u></li> <li>・<u>ボデーロックパネルモールディングAssy</u></li> <li>・<u>リヤバンパカバー</u></li> </ul> <p><u>(含)作業および部品</u></p> <ul style="list-style-type: none"> <li>・<u>テールランプ(リヤコンビネーションランプ)レンズ&amp;ボデー脱着</u></li> <li>・<u>デッキトリムサイドパネルAssy脱着</u></li> <li>・<u>デッキボードAssy脱着</u></li> <li>・<u>バックドアウエザストリップ取替</u></li> <li>・<u>バッテリー脱着</u></li> <li>・<u>バッテリーランプ脱着</u></li> <li>・<u>バッテリーサービスカバーボードNo.3脱着</u></li> <li>・<u>ヒュージブルリンクカバー脱着</u></li> </ul>
	<ul style="list-style-type: none"> <li>・<u>両側クォータアウトサイドモールディング</u></li> <li>・<u>リヤシート</u></li> <li>・<u>クォータウインドウAssy</u></li> <li>・<u>リヤシートサイドガーニッシュ脱着</u></li> <li>・<u>リヤドアオープニングトリムウエザストリップ脱着</u></li> <li>・<u>リヤドアスカッフプレート脱着</u></li> <li>・<u>リヤフロアフィニッシュプレート脱着</u></li> <li>・<u>リヤフロアマットサポートサイドプレートNo.1脱着</u></li> <li>・<u>ルーフサイドガーニッシュAssyインナ脱着</u></li> <li>・<u>水密テスト</u></li> <li>・<u>付属品</u></li> </ul>
割増項目	
片側ブラインドスポットモニタセンサ	
<b>0.10増</b>	<p><u>取外し状態</u></p> <p>—</p> <p><u>(含)作業および部品</u></p> <ul style="list-style-type: none"> <li>・<u>サイドパネルリヤエンドパッチ取替</u></li> </ul>
<ul style="list-style-type: none"> <li>・クォータパネル上部および下部(ロックパネル部)でのカット作業</li> <li>・バッテリーサービスカバーボードNo.3は左側の部品名称、右側の部品名称はバッテリーサービスカバーボードNo.2となる</li> <li>・[除]ルーフヘッドライニングAssy</li> <li>・[除]フューエルフィラオープニンググリッドAssyがある左側クォータパネルでのフューエルタンクAssy脱着作業</li> <li>・[除]ブラインドスポットモニタセンサ取付角度確認</li> </ul>	

片側クォータパネル取替

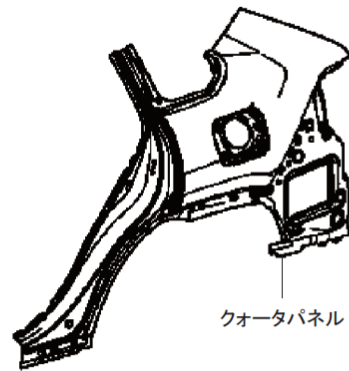

片側クォータパネル、片側バックドアオープニングトルーフ取替

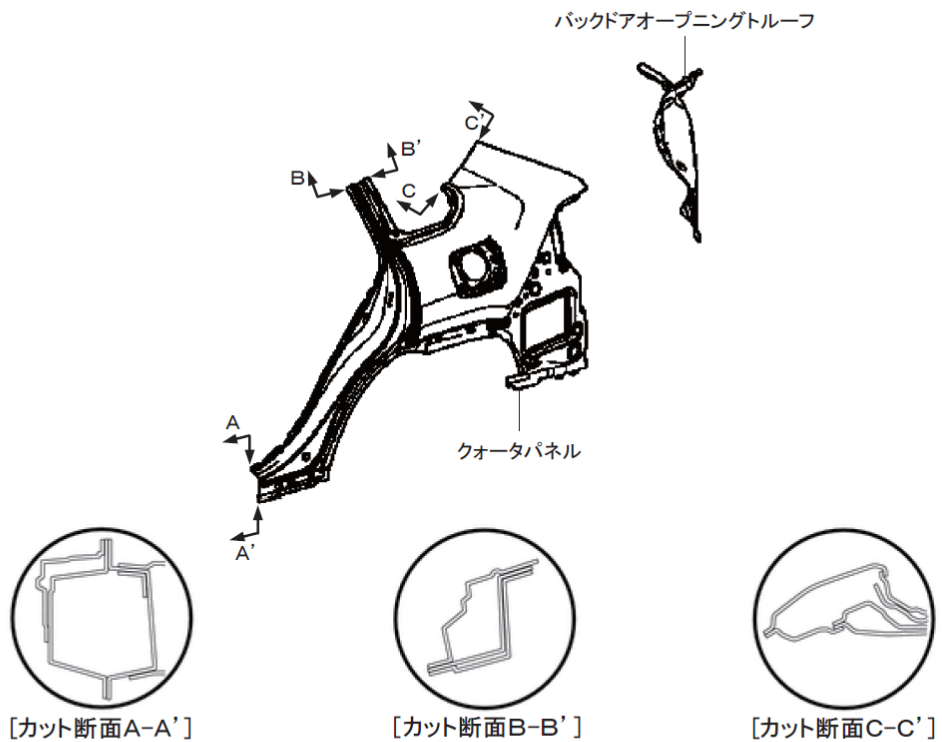

片側ブラインドスポットモニタセンサ

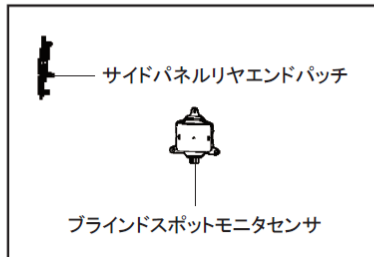

B270	
(1)片側クォータパネル取替	
M20A-FKS 左側 7.00	<p>取外し状態</p> <ul style="list-style-type: none"> <li>・サイドマッドガードサブAssy</li> <li>・ボデーロックパネルモールディングAssy</li> <li>・リヤバンパカバー</li> </ul> <p>・両側クォータアウトサイドモールディング</p> <ul style="list-style-type: none"> <li>・リヤシート</li> <li>・クォータウインドウAssy</li> </ul>
M20A-FKS 右側 6.60	<p>(含)作業および部品</p> <ul style="list-style-type: none"> <li>・テールランプ(リヤコンビネーションランプ)レンズ&amp;ボデー脱着</li> <li>・デッキトリムサイドパネルAssy脱着</li> <li>・デッキフロアボックスリヤ脱着</li> <li>・デッキボードAssy脱着</li> <li>・リヤシートサイドガーニッシュ脱着</li> <li>・リヤドアオープニングトリムウエザストリップ脱着</li> </ul> <ul style="list-style-type: none"> <li>・リヤドアスカッフプレート脱着</li> <li>・リヤフロアフィニッシュプレート脱着</li> <li>・リヤフロアマットサポートサイドプレートNo.1脱着</li> <li>・ルーフサイドガーニッシュAssyインナ脱着</li> <li>・水密テスト</li> <li>・付属品</li> </ul>
M20A-FKS ス ペアタイヤ 左側 6.90	<p>取外し状態</p> <ul style="list-style-type: none"> <li>・サイドマッドガードサブAssy</li> <li>・ボデーロックパネルモールディングAssy</li> <li>・リヤバンパカバー</li> </ul> <p>・両側クォータアウトサイドモールディング</p> <ul style="list-style-type: none"> <li>・リヤシート</li> <li>・クォータウインドウAssy</li> </ul>
M20A-FKS ス ペアタイヤ 右側 6.60	<p>(含)作業および部品</p> <ul style="list-style-type: none"> <li>・テールランプ(リヤコンビネーションランプ)レンズ&amp;ボデー脱着</li> <li>・デッキトリムサイドパネルAssy脱着</li> <li>・デッキボードAssy脱着</li> <li>・リヤシートサイドガーニッシュ脱着</li> <li>・リヤドアオープニングトリムウエザストリップ脱着</li> </ul> <ul style="list-style-type: none"> <li>・リヤドアスカッフプレート脱着</li> <li>・リヤフロアフィニッシュプレート脱着</li> <li>・リヤフロアマットサポートサイドプレートNo.1脱着</li> <li>・ルーフサイドガーニッシュAssyインナ脱着</li> <li>・水密テスト</li> <li>・付属品</li> </ul>
A25A-FXS 左 側 7.00	<p>取外し状態</p> <ul style="list-style-type: none"> <li>・サイドマッドガードサブAssy</li> <li>・ボデーロックパネルモールディングAssy</li> <li>・リヤバンパカバー</li> </ul> <p>・両側クォータアウトサイドモールディング</p> <ul style="list-style-type: none"> <li>・リヤシート</li> <li>・クォータウインドウAssy</li> </ul>
A25A-FXS 右 側 6.80	<p>(含)作業および部品</p> <ul style="list-style-type: none"> <li>・テールランプ(リヤコンビネーションランプ)レンズ&amp;ボデー脱着</li> <li>・デッキトリムサイドパネルAssy脱着</li> <li>・デッキフロアボックスリヤ脱着</li> <li>・デッキボードAssy脱着</li> <li>・バッテリー脱着</li> <li>・バッテリーランプ脱着</li> <li>・バッテリーサービスカバーボードNo.3脱着</li> <li>・ヒュージブルリンクカバー脱着</li> </ul> <ul style="list-style-type: none"> <li>・リヤドアオープニングトリムウエザストリップ脱着</li> <li>・リヤドアスカッフプレート脱着</li> <li>・リヤフロアフィニッシュプレート脱着</li> <li>・リヤフロアマットサポートサイドプレートNo.1脱着</li> <li>・ルーフサイドガーニッシュAssyインナ脱着</li> <li>・水密テスト</li> <li>・付属品</li> </ul>
<p>・クォータパネル上部および下部(ロックパネル部)でのカット作業</p> <p>・バッテリーサービスカバーボードNo.3は左側の部品名称、右側の部品名称はバッテリーサービスカバーボードNo.2となる</p> <p>・[除]ルーフヘッドライニングAssy</p> <p>・[除]フューエルフィアオープニンググリッドAssyがある左側クォータパネルでのフューエルタンクAssy脱着作業</p> <p>・[除]ブラインドスポットモニタセンサ取付角度確認</p>	

B270	
<b>(1)片側クォータパネル取替</b>	
A25A-FXS ス ペアタイヤ 左側  7.00	<b>取外し状態</b> ・サイドマッドガードサブAssy ・ボデーロックパネルモールディングAssy ・リヤバンパカバー ・両側クォータアウトサイドモールディング ・リヤシート ・クォータウインドウAssy
	<b>(含)作業および部品</b> ・テールランプ(リヤコンビネーションランプ)レンズ&ボデー脱着 ・デッキートリムサイドパネルAssy脱着 ・デッキボードAssy脱着 ・バッテリーサービスカバーボードNo.3脱着 ・リヤシートサイドガーニッシュ脱着 ・リヤドアオープニングトリムウェザーストリップ脱着 ・リヤドアスカッフプレート脱着 ・リヤフロアフィニッシュプレート脱着 ・リヤフロアマットサポートサイドプレートNo.1脱着 ・ルーフサイドガーニッシュAssyインナ脱着 ・水密テスト ・付属品
A25A-FXS ス ペアタイヤ 右側  6.70	<b>取外し状態</b> ・サイドマッドガードサブAssy ・ボデーロックパネルモールディングAssy ・リヤバンパカバー ・両側クォータアウトサイドモールディング ・リヤシート ・クォータウインドウAssy
	<b>(含)作業および部品</b> ・テールランプ(リヤコンビネーションランプ)レンズ&ボデー脱着 ・デッキートリムサイドパネルAssy脱着 ・デッキボードAssy脱着 ・バッテリー脱着 ・バッテリーランプ脱着 ・バッテリーサービスカバーボードNo.3脱着 ・ヒューズブルリンクカバー脱着 ・リヤシートサイドガーニッシュ脱着 ・リヤドアオープニングトリムウェザーストリップ脱着 ・リヤドアスカッフプレート脱着 ・リヤフロアフィニッシュプレート脱着 ・リヤフロアマットサポートサイドプレートNo.1脱着 ・ルーフサイドガーニッシュAssyインナ脱着 ・水密テスト ・付属品
<b>(2)片側クォータパネル、片側バックドアオープニングトルーフ取替</b>	
M20A-FKS 左側  7.70	<b>取外し状態</b> ・サイドマッドガードサブAssy ・ボデーロックパネルモールディングAssy ・リヤバンパカバー ・両側クォータアウトサイドモールディング ・リヤシート ・クォータウインドウAssy
	<b>(含)作業および部品</b> ・テールランプ(リヤコンビネーションランプ)レンズ&ボデー脱着 ・デッキートリムサイドパネルAssy脱着 ・デッキフロアボックスリヤ脱着 ・デッキボードAssy脱着 ・バックドアウェザーストリップ取替 ・リヤシートサイドガーニッシュ脱着 ・リヤドアオープニングトリムウェザーストリップ脱着 ・リヤドアスカッフプレート脱着 ・リヤフロアフィニッシュプレート脱着 ・リヤフロアマットサポートサイドプレートNo.1脱着 ・ルーフサイドガーニッシュAssyインナ脱着 ・水密テスト ・付属品
M20A-FKS ス ペアタイヤ 左側  7.70	<b>取外し状態</b> ・サイドマッドガードサブAssy ・ボデーロックパネルモールディングAssy ・リヤバンパカバー ・両側クォータアウトサイドモールディング ・リヤシート ・クォータウインドウAssy
	<b>(含)作業および部品</b> ・テールランプ(リヤコンビネーションランプ)レンズ&ボデー脱着 ・デッキートリムサイドパネルAssy脱着 ・デッキボードAssy脱着 ・バックドアウェザーストリップ取替 ・リヤシートサイドガーニッシュ脱着 ・リヤドアオープニングトリムウェザーストリップ脱着 ・リヤドアスカッフプレート脱着 ・リヤフロアフィニッシュプレート脱着 ・リヤフロアマットサポートサイドプレートNo.1脱着 ・ルーフサイドガーニッシュAssyインナ脱着 ・水密テスト ・付属品
M20A-FKS ス ペアタイヤ 右側  7.30	<b>取外し状態</b> ・サイドマッドガードサブAssy ・ボデーロックパネルモールディングAssy ・リヤバンパカバー ・両側クォータアウトサイドモールディング ・リヤシート ・クォータウインドウAssy
	<b>(含)作業および部品</b> ・テールランプ(リヤコンビネーションランプ)レンズ&ボデー脱着 ・デッキートリムサイドパネルAssy脱着 ・デッキボードAssy脱着 ・バックドアウェザーストリップ取替 ・リヤシートサイドガーニッシュ脱着 ・リヤドアオープニングトリムウェザーストリップ脱着 ・リヤドアスカッフプレート脱着 ・リヤフロアフィニッシュプレート脱着 ・リヤフロアマットサポートサイドプレートNo.1脱着 ・ルーフサイドガーニッシュAssyインナ脱着 ・水密テスト ・付属品
・クォータパネル上部および下部(ロックパネル部)でのカット作業 ・バッテリーサービスカバーボードNo.3は左側の部品名称、右側の部品名称はバッテリーサービスカバーボードNo.2となる ・[除]ルーフヘッドライニングAssy ・[除]フューエルフィラオープニンググリッドAssyがある左側クォータパネルでのフューエルタンクAssy脱着作業 ・[除]ブラインドスポットモニタセンサ取付角度確認	

B270	
(2)片側クォータパネル、片側バックドアオープニングトルーフ取替	
A25A-FXS 左側 7. 80	<b>取外し状態</b> ・サイドマッドガードサブAssy ・ボデーロックパネルモールディングAssy ・リヤバンパカバー ・両側クォータアウトサイドモールディング ・リヤシート ・クォータウインドウAssy
	<b>(含)作業および部品</b> ・テールランプ(リヤコンビネーションランプ)レンズ&ボデー脱着 ・デッキトリムサイドパネルAssy脱着 ・デッキフロアボックスリヤ脱着 ・デッキボードAssy脱着 ・バックドアウエザストリップ取替 ・バッテリーサービスカバーボードNo.3脱着 ・リヤシートサイドガーニッシュ脱着 ・リヤドアオープニングトリムウエザストリップ脱着 ・リヤドアスカッフプレート脱着 ・リヤフロアフィニッシュプレート脱着 ・リヤフロアマットサポートサイドプレートNo.1脱着 ・ルーフサイドガーニッシュAssyインナ脱着 ・水密テスト ・付属品
A25A-FXS 右側 7. 50	<b>取外し状態</b> ・サイドマッドガードサブAssy ・ボデーロックパネルモールディングAssy ・リヤバンパカバー ・両側クォータアウトサイドモールディング ・リヤシート ・クォータウインドウAssy
	<b>(含)作業および部品</b> ・テールランプ(リヤコンビネーションランプ)レンズ&ボデー脱着 ・デッキトリムサイドパネルAssy脱着 ・デッキフロアボックスリヤ脱着 ・デッキボードAssy脱着 ・バックドアウエザストリップ取替 ・バッテリー脱着 ・バッテリーランプ脱着 ・バッテリーサービスカバーボードNo.3脱着 ・ヒュージブルリンクカバー脱着 ・リヤシートサイドガーニッシュ脱着 ・リヤドアオープニングトリムウエザストリップ脱着 ・リヤドアスカッフプレート脱着 ・リヤフロアフィニッシュプレート脱着 ・リヤフロアマットサポートサイドプレートNo.1脱着 ・ルーフサイドガーニッシュAssyインナ脱着 ・水密テスト ・付属品
A25A-FXS スペアタイヤ 左側 7. 70	<b>取外し状態</b> ・サイドマッドガードサブAssy ・ボデーロックパネルモールディングAssy ・リヤバンパカバー ・両側クォータアウトサイドモールディング ・リヤシート ・クォータウインドウAssy
	<b>(含)作業および部品</b> ・テールランプ(リヤコンビネーションランプ)レンズ&ボデー脱着 ・デッキトリムサイドパネルAssy脱着 ・デッキボードAssy脱着 ・バックドアウエザストリップ取替 ・バッテリーサービスカバーボードNo.3脱着 ・リヤシートサイドガーニッシュ脱着 ・リヤドアオープニングトリムウエザストリップ脱着 ・リヤドアスカッフプレート脱着 ・リヤフロアフィニッシュプレート脱着 ・リヤフロアマットサポートサイドプレートNo.1脱着 ・ルーフサイドガーニッシュAssyインナ脱着 ・水密テスト ・付属品
A25A-FXS スペアタイヤ 右側 7. 50	<b>取外し状態</b> ・サイドマッドガードサブAssy ・ボデーロックパネルモールディングAssy ・リヤバンパカバー ・両側クォータアウトサイドモールディング ・リヤシート ・クォータウインドウAssy
	<b>(含)作業および部品</b> ・テールランプ(リヤコンビネーションランプ)レンズ&ボデー脱着 ・デッキトリムサイドパネルAssy脱着 ・デッキボードAssy脱着 ・バックドアウエザストリップ取替 ・バッテリー脱着 ・バッテリーランプ脱着 ・バッテリーサービスカバーボードNo.3脱着 ・ヒュージブルリンクカバー脱着 ・リヤシートサイドガーニッシュ脱着 ・リヤドアオープニングトリムウエザストリップ脱着 ・リヤドアスカッフプレート脱着 ・リヤフロアフィニッシュプレート脱着 ・リヤフロアマットサポートサイドプレートNo.1脱着 ・ルーフサイドガーニッシュAssyインナ脱着 ・水密テスト ・付属品
・クォータパネル上部および下部(ロックパネル部)でのカット作業 ・バッテリーサービスカバーボードNo.3は左側の部品名称、右側の部品名称はバッテリーサービスカバーボードNo.2となる ・[除]ルーフヘッドライニングAssy ・[除]フューエルフィラオープニングリッドAssyがある左側クォータパネルでのフューエルタンクAssy脱着作業 ・[除]ブラインドスポットモニタセンサ取付角度確認	

<b>B270</b>	
<b>割増項目</b>	
<b>片側ブラインドスポットモニタセンサ</b>	
<b>0.10増</b>	取外し状態
	—
	(含)作業および部品 ・サイドパネルリヤエンドパッチ取替
<ul style="list-style-type: none"> <li>・クォータパネル上部および下部(ロックパネル部)でのカット作業</li> <li>・バッテリーサービスカバーボードNo.3は左側の部品名称、右側の部品名称はバッテリーサービスカバーボードNo.2となる</li> <li>・[除]ルーフヘッドライニング Assy</li> <li>・[除]フューエルフィアオープニンググリッド Assyがある左側クォータパネルでのフューエルタンク Assy脱着作業</li> <li>・[除]ブラインドスポットモニタセンサ取付角度確認</li> </ul>	

**片側クォータパネル取替**

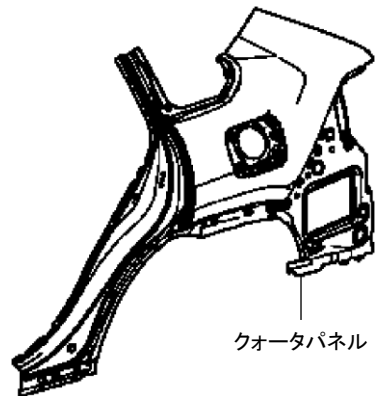

**片側クォータパネル、片側バックドアオープニングトルーフ取替**

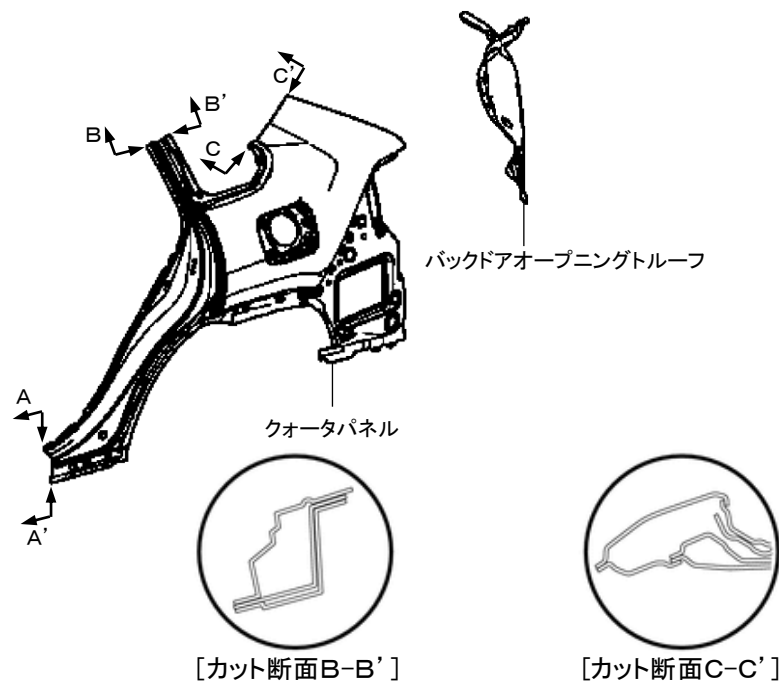

**片側ブラインドスポットモニタセンサ**

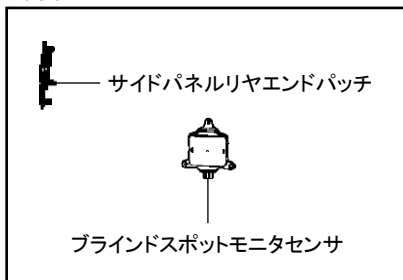

\*No.J-840 トヨタ RAV4 (50系) 2019年7月を下記の通り訂正いたします。

**P.89 B280**

指数テーブルに追加訂正があったため、該当ページを差替え願います。

○ : 訂正箇所

○○○○ 削除 ○○○○ 追加

B280	
(1)片側クォータホイールハウスパネルアウタ取替	
左側 <b>4. 10</b> 右側 <del>3. 90</del>	<b>取外し状態</b> ・サイドマッドガードサブ Assy ・ボデーロックパネルモールディング Assy ・クォータパネル ・リヤバンパカバー (含)作業および部品 ・ルーフサイドパネルアウタ取替 ・付属品
右側 <b>3. 60</b>	<b>取外し状態</b> ・サイドマッドガードサブ Assy ・ボデーロックパネルモールディング Assy ・クォータパネル ・リヤバンパカバー (含)作業および部品 ・クォータパネルラインホースメントアウタ取替 ・クォータラインホースメントインナ取替 ・ルーフサイドパネルアウタ取替 ・付属品
・左側のクォータホイールハウスパネルアウタ取替は補給部品よりクォータパネルラインフォースメントアウタ、クォータラインホースメントインナを取外して各々を取替える作業 ・クォータラインホースメントインナは前部でのカット作業 ・ルーフサイドパネルアウタは上部でのカット作業	

▶ \*の部品については指数テーブル欄を参照

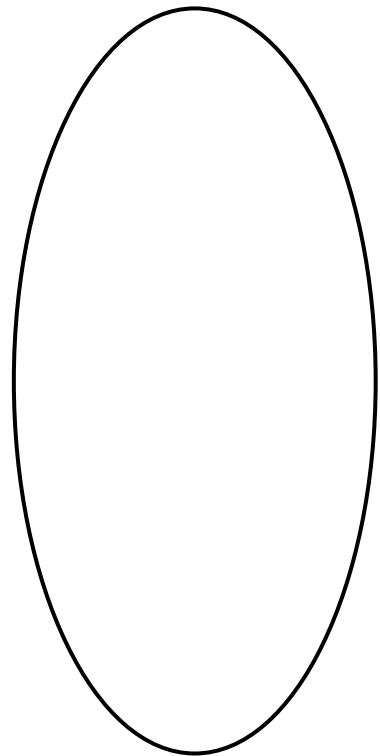
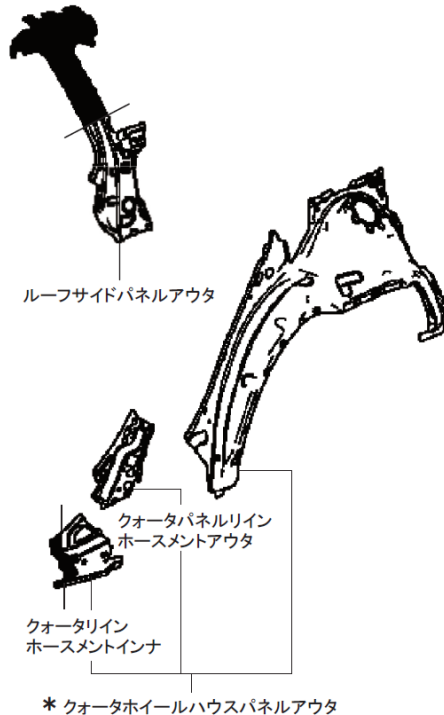

**B280**

**(1) 片側クォータホイールハウスパネルアウタ取替**

左側 4. 10	取外し状態	<ul style="list-style-type: none"> <li>・サイドマッドガードサブAssy</li> <li>・ボデーロックパネルモールディングAssy</li> <li>・クォータパネル</li> <li>・リヤバンパカバー</li> </ul>	<ul style="list-style-type: none"> <li>・両側クォータアウトサイドモールディング</li> <li>・リヤシート</li> <li>・クォータウィンドウAssy</li> </ul>
	(含) 作業および部品	<ul style="list-style-type: none"> <li>・ルーフサイドパネルアウタ取替</li> </ul>	<ul style="list-style-type: none"> <li>・付属品</li> </ul>
右側 3. 60	取外し状態	<ul style="list-style-type: none"> <li>・サイドマッドガードサブAssy</li> <li>・ボデーロックパネルモールディングAssy</li> <li>・クォータパネル</li> <li>・リヤバンパカバー</li> </ul>	<ul style="list-style-type: none"> <li>・両側クォータアウトサイドモールディング</li> <li>・リヤシート</li> <li>・クォータウィンドウAssy</li> </ul>
	(含) 作業および部品	<ul style="list-style-type: none"> <li>・クォータパネルラインホースメントアウタ取替</li> <li>・クォータラインホースメントインナ取替</li> </ul>	<ul style="list-style-type: none"> <li>・ルーフサイドパネルアウタ取替</li> <li>・付属品</li> </ul>

- ・左側のクォータホイールハウスパネルアウタ取替は補給部品よりクォータパネルラインホースメントアウタ、クォータラインホースメントインナを取外して各々を取替える作業
- ・クォータラインホースメントインナは前部でのカット作業
- ・ルーフサイドパネルアウタは上部でのカット作業

▶ \*の部品については指数テーブル欄を参照

**左側**

**右側**

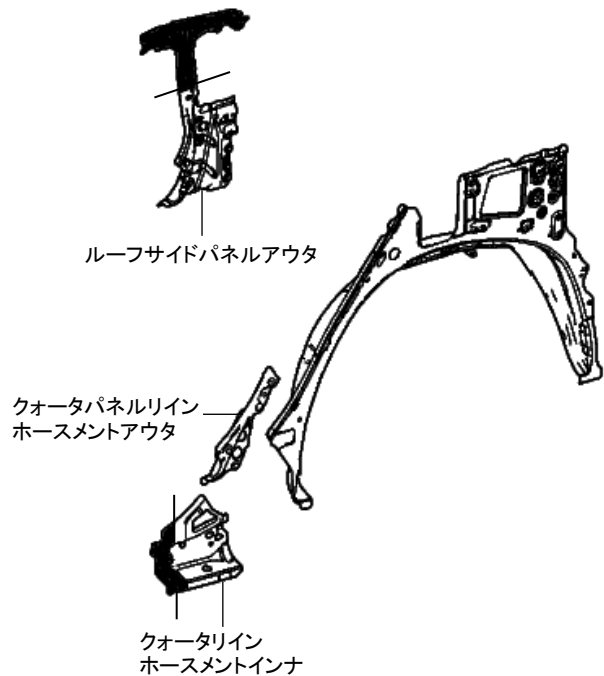
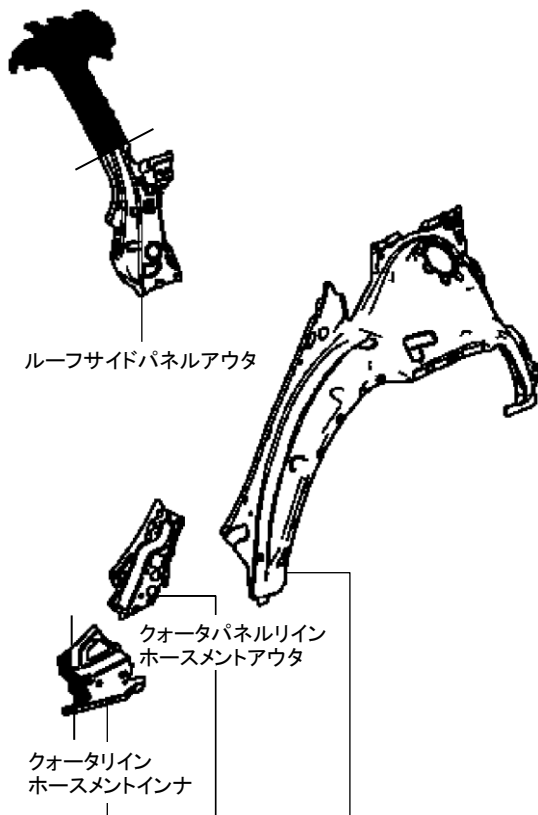

\* クォータホイールハウスパネルアウタ

\*No.J-840 トヨタ RAV4 (50系) 2019年7月を下記の通り訂正いたします。

**P.90 B290**

指数テーブルに追加訂正があったため、該当ページを差替え願います。

⊖⊖⊖⊖ 削除 ○○○○ 追加

B290	
(1) ボデーローバックパネルサブAssy取替	
M20A-FKS 4. 80	<b>取外し状態</b> ・リヤバンパカバー ・両側クォータアウトサイドモールディング ・リヤバンパラインホースメントサブAssy ・リヤシート
	<b>(含) 作業および部品</b> ・両側デッキトリムサイドパネルAssy脱着 ・デッキフロアボックススリヤ脱着 ・デッキボードAssy脱着 ・バックドアウエザストリップ取替 ・両側リヤシートサイドガーニッシュ脱着 ・両側リヤドアオープニングトリムウエザストリップ脱着 ・両側リヤドアスカッププレート脱着 ・リヤフロアフィニッシュプレート脱着 ・リヤフロアマットサポートサイドプレートNo.1脱着 ・水密テスト ・付属品
M20A-FKS ス ペアタイヤ 4. 80	<b>取外し状態</b> ・リヤバンパカバー ・両側クォータアウトサイドモールディング ・リヤバンパラインホースメントサブAssy ・リヤシート
	<b>(含) 作業および部品</b> ・両側デッキトリムサイドパネルAssy脱着 ・デッキボードAssy脱着 ・バックドアウエザストリップ取替 ・両側リヤシートサイドガーニッシュ脱着 ・両側リヤドアオープニングトリムウエザストリップ脱着 ・両側リヤドアスカッププレート脱着 ・リヤフロアフィニッシュプレート脱着 ・リヤフロアマットサポートサイドプレートNo.1脱着 ・水密テスト ・付属品
A25A-FXS <del>4. 90</del> 5. 00	<b>取外し状態</b> ・リヤバンパカバー ・両側クォータアウトサイドモールディング ・リヤバンパラインホースメントサブAssy ・リヤシート
	<b>(含) 作業および部品</b> ・両側デッキトリムサイドパネルAssy脱着 ・デッキフロアボックススリヤ脱着 ・デッキボードAssy脱着 ・バックドアウエザストリップ取替 ・ <u>バッテリー脱着</u> ・ <u>バッテリーランプ脱着</u> ・両側バッテリーサービスカバーボードNo.3脱着 ・ヒューズブルリンクカバー脱着 ・両側リヤシートサイドガーニッシュ脱着 ・両側リヤドアオープニングトリムウエザストリップ脱着 ・両側リヤドアスカッププレート脱着 ・リヤフロアフィニッシュプレート脱着 ・リヤフロアマットサポートサイドプレートNo.1脱着 ・水密テスト ・付属品
A25A-FXS ス ペアタイヤ <del>4. 90</del> 5. 00	<b>取外し状態</b> ・リヤバンパカバー ・両側クォータアウトサイドモールディング ・リヤバンパラインホースメントサブAssy ・リヤシート
	<b>(含) 作業および部品</b> ・両側デッキトリムサイドパネルAssy脱着 ・デッキボードAssy脱着 ・バックドアウエザストリップ取替 ・ <u>バッテリー脱着</u> ・ <u>バッテリーランプ脱着</u> ・両側バッテリーサービスカバーボードNo.3脱着 ・ヒューズブルリンクカバー脱着 ・両側リヤシートサイドガーニッシュ脱着 ・両側リヤドアオープニングトリムウエザストリップ脱着 ・両側リヤドアスカッププレート脱着 ・リヤフロアフィニッシュプレート脱着 ・リヤフロアマットサポートサイドプレートNo.1脱着 ・水密テスト ・付属品
(2) 片側リヤバンパラインホースメントプレート取替	
M20A-FKS 1. 40	<b>取外し状態</b> ・リヤバンパカバー ・両側クォータアウトサイドモールディング ・リヤバンパラインホースメントサブAssy ・リヤシート
	<b>(含) 作業および部品</b> ・デッキトリムサイドパネルAssy脱着 ・デッキフロアボックススリヤ脱着 ・デッキボードAssy脱着 ・リヤシートサイドガーニッシュ脱着 ・リヤドアオープニングトリムウエザストリップ脱着 ・リヤドアスカッププレート脱着 ・リヤフロアフィニッシュプレート脱着 ・リヤフロアマットサポートサイドプレートNo.1脱着 ・付属品
・バッテリーサービスカバーボードNo.3は左側の部品名称、右側の部品名称はバッテリーサービスカバーボードNo.2となる	

B290	
(1) ボデーローバックパネルサブAssy取替	
M20A-FKS 4. 80	<b>取外し状態</b> ・リヤバンパカバー ・両側クォータアウトサイドモールディング ・リヤバンパラインホースメントサブAssy ・リヤシート
	<b>(含) 作業および部品</b> ・両側デッキトリムサイドパネルAssy脱着 ・デッキフロアボックスリヤ脱着 ・デッキボードAssy脱着 ・バックドアウエザストリップ取替 ・両側リヤシートサイドガーニッシュ脱着 ・両側リヤドアオープニングトリムウエザストリップ脱着 ・両側リヤドアスカッフプレート脱着 ・リヤフロアフィニッシュプレート脱着 ・リヤフロアマットサポートサイドプレートNo.1脱着 ・水密テスト ・付属品
M20A-FKS ス ペアタイヤ 4. 80	<b>取外し状態</b> ・リヤバンパカバー ・両側クォータアウトサイドモールディング ・リヤバンパラインホースメントサブAssy ・リヤシート
	<b>(含) 作業および部品</b> ・両側デッキトリムサイドパネルAssy脱着 ・デッキボードAssy脱着 ・バックドアウエザストリップ取替 ・両側リヤシートサイドガーニッシュ脱着 ・両側リヤドアオープニングトリムウエザストリップ脱着 ・両側リヤドアスカッフプレート脱着 ・リヤフロアフィニッシュプレート脱着 ・リヤフロアマットサポートサイドプレートNo.1脱着 ・水密テスト ・付属品
A25A-FXS 5. 00	<b>取外し状態</b> ・リヤバンパカバー ・両側クォータアウトサイドモールディング ・リヤバンパラインホースメントサブAssy ・リヤシート
	<b>(含) 作業および部品</b> ・両側デッキトリムサイドパネルAssy脱着 ・デッキフロアボックスリヤ脱着 ・デッキボードAssy脱着 ・バックドアウエザストリップ取替 ・バッテリー脱着 ・バッテリーランプ脱着 ・両側バッテリーサービスカバーボードNo.3脱着 ・ヒュージブルリンクカバー脱着 ・両側リヤシートサイドガーニッシュ脱着 ・両側リヤドアオープニングトリムウエザストリップ脱着 ・両側リヤドアスカッフプレート脱着 ・リヤフロアフィニッシュプレート脱着 ・リヤフロアマットサポートサイドプレートNo.1脱着 ・水密テスト ・付属品
A25A-FXS ス ペアタイヤ 5. 00	<b>取外し状態</b> ・リヤバンパカバー ・両側クォータアウトサイドモールディング ・リヤバンパラインホースメントサブAssy ・リヤシート
	<b>(含) 作業および部品</b> ・両側デッキトリムサイドパネルAssy脱着 ・デッキボードAssy脱着 ・バックドアウエザストリップ取替 ・バッテリー脱着 ・バッテリーランプ脱着 ・両側バッテリーサービスカバーボードNo.3脱着 ・ヒュージブルリンクカバー脱着 ・両側リヤシートサイドガーニッシュ脱着 ・両側リヤドアオープニングトリムウエザストリップ脱着 ・両側リヤドアスカッフプレート脱着 ・リヤフロアフィニッシュプレート脱着 ・リヤフロアマットサポートサイドプレートNo.1脱着 ・水密テスト ・付属品
(2) 片側リヤバンパラインホースメントプレート取替	
M20A-FKS 1. 40	<b>取外し状態</b> ・リヤバンパカバー ・両側クォータアウトサイドモールディング ・リヤバンパラインホースメントサブAssy ・リヤシート
	<b>(含) 作業および部品</b> ・デッキトリムサイドパネルAssy脱着 ・デッキフロアボックスリヤ脱着 ・デッキボードAssy脱着 ・リヤシートサイドガーニッシュ脱着 ・リヤドアオープニングトリムウエザストリップ脱着 ・リヤドアスカッフプレート脱着 ・リヤフロアフィニッシュプレート脱着 ・リヤフロアマットサポートサイドプレートNo.1脱着 ・付属品
・バッテリーサービスカバーボードNo.3は左側の部品名称、右側の部品名称はバッテリーサービスカバーボードNo.2となる	

\*No.J-840 トヨタ RAV4 (50系) 2019年7月を下記の通り訂正いたします。

**P.92 B310**

指数テーブルに追加訂正があったため、該当ページを差替え願います。

~~○○○○~~ 削除 ○○○○ 追加

B310		
(1)片側クォータパネル、ボデーロワーバックパネルサブAssy取替		
M20A-FKS 左側	取外し状態 <ul style="list-style-type: none"> <li>・サイドマッドガードサブAssy</li> <li>・ボデーロックパネルモールディングAssy</li> <li>・リヤバンパカバー</li> <li>・両側クォータアウトサイドモールディング</li> </ul>	<ul style="list-style-type: none"> <li>・リヤバンパラインホースメントサブAssy</li> <li>・リヤシート</li> <li>・クォータウインドウAssy</li> </ul>
	<p><del>11.40</del></p> <p><u>11.50</u></p>	(含)作業および部品 <ul style="list-style-type: none"> <li>・クォータパネルインナリヤ取替</li> <li>・クォータパネルエクステンションアッパリヤ取替</li> <li>・テールランプ(リヤコンビネーションランプ)レンズ&amp;ボデー脱着</li> <li>・両側デッキトリムサイドパネルAssy脱着</li> <li>・デッキフロアボックスリヤ脱着</li> <li>・デッキボードAssy脱着</li> <li>・バックドアウエザストリップ取替</li> <li>・バックドアオープニングトルーフ取替</li> <li>・バックドアオープニングラインホースメントロワー取替</li> </ul>
M20A-FKS 右側	取外し状態 <ul style="list-style-type: none"> <li>・サイドマッドガードサブAssy</li> <li>・ボデーロックパネルモールディングAssy</li> <li>・リヤバンパカバー</li> <li>・両側クォータアウトサイドモールディング</li> </ul>	<ul style="list-style-type: none"> <li>・リヤバンパラインホースメントサブAssy</li> <li>・リヤシート</li> <li>・クォータウインドウAssy</li> </ul>
	<p><del>11.40</del></p> <p><u>11.50</u></p> <p><del>11.00</del></p> <p><u>11.10</u></p>	(含)作業および部品 <ul style="list-style-type: none"> <li>・クォータパネルインナリヤ取替</li> <li>・クォータパネルエクステンションアッパリヤ取替</li> <li>・テールランプ(リヤコンビネーションランプ)レンズ&amp;ボデー脱着</li> <li>・両側デッキトリムサイドパネルAssy脱着</li> <li>・デッキボードAssy脱着</li> <li>・バックドアウエザストリップ取替</li> <li>・バックドアオープニングトルーフ取替</li> <li>・バックドアオープニングラインホースメントロワー取替</li> </ul>
M20A-FKS スペアタイヤ 左側	取外し状態 <ul style="list-style-type: none"> <li>・サイドマッドガードサブAssy</li> <li>・ボデーロックパネルモールディングAssy</li> <li>・リヤバンパカバー</li> <li>・両側クォータアウトサイドモールディング</li> </ul>	<ul style="list-style-type: none"> <li>・リヤバンパラインホースメントサブAssy</li> <li>・リヤシート</li> <li>・クォータウインドウAssy</li> </ul>
	<p><del>11.40</del></p> <p><u>11.50</u></p>	(含)作業および部品 <ul style="list-style-type: none"> <li>・クォータパネルインナリヤ取替</li> <li>・クォータパネルエクステンションアッパリヤ取替</li> <li>・テールランプ(リヤコンビネーションランプ)レンズ&amp;ボデー脱着</li> <li>・両側デッキトリムサイドパネルAssy脱着</li> <li>・デッキボードAssy脱着</li> <li>・バックドアウエザストリップ取替</li> <li>・バックドアオープニングトルーフ取替</li> <li>・バックドアオープニングラインホースメントロワー取替</li> </ul>
M20A-FKS スペアタイヤ 右側	取外し状態 <ul style="list-style-type: none"> <li>・サイドマッドガードサブAssy</li> <li>・ボデーロックパネルモールディングAssy</li> <li>・リヤバンパカバー</li> <li>・両側クォータアウトサイドモールディング</li> </ul>	<ul style="list-style-type: none"> <li>・リヤバンパラインホースメントサブAssy</li> <li>・リヤシート</li> <li>・クォータウインドウAssy</li> </ul>
	<p><del>11.40</del></p> <p><u>11.50</u></p> <p><del>11.00</del></p> <p><u>11.10</u></p>	(含)作業および部品 <ul style="list-style-type: none"> <li>・クォータパネルインナリヤ取替</li> <li>・クォータパネルエクステンションアッパリヤ取替</li> <li>・テールランプ(リヤコンビネーションランプ)レンズ&amp;ボデー脱着</li> <li>・両側デッキトリムサイドパネルAssy脱着</li> <li>・デッキボードAssy脱着</li> <li>・バックドアウエザストリップ取替</li> <li>・バックドアオープニングトルーフ取替</li> <li>・バックドアオープニングラインホースメントロワー取替</li> </ul>
A25A-FXS 左側	取外し状態 <ul style="list-style-type: none"> <li>・サイドマッドガードサブAssy</li> <li>・ボデーロックパネルモールディングAssy</li> <li>・リヤバンパカバー</li> <li>・両側クォータアウトサイドモールディング</li> </ul>	<ul style="list-style-type: none"> <li>・リヤバンパラインホースメントサブAssy</li> <li>・リヤシート</li> <li>・クォータウインドウAssy</li> </ul>
	<p><del>11.50</del></p> <p><u>11.70</u></p>	(含)作業および部品 <ul style="list-style-type: none"> <li>・クォータパネルインナリヤ取替</li> <li>・クォータパネルエクステンションアッパリヤ取替</li> <li>・テールランプ(リヤコンビネーションランプ)レンズ&amp;ボデー脱着</li> <li>・両側デッキトリムサイドパネルAssy脱着</li> <li>・デッキフロアボックスリヤ脱着</li> <li>・デッキボードAssy脱着</li> <li>・バックドアウエザストリップ取替</li> <li>・バックドアオープニングトルーフ取替</li> <li>・バックドアオープニングラインホースメントロワー取替</li> <li>・バッテリー脱着</li> <li>・バッテリーランプ脱着</li> </ul>
A25A-FXS 右側	取外し状態 <ul style="list-style-type: none"> <li>・サイドマッドガードサブAssy</li> <li>・ボデーロックパネルモールディングAssy</li> <li>・リヤバンパカバー</li> <li>・両側クォータアウトサイドモールディング</li> </ul>	<ul style="list-style-type: none"> <li>・リヤバンパラインホースメントサブAssy</li> <li>・リヤシート</li> <li>・クォータウインドウAssy</li> </ul>
	<p><del>11.10</del></p> <p><u>11.30</u></p>	(含)作業および部品 <ul style="list-style-type: none"> <li>・クォータパネルインナリヤ取替</li> <li>・クォータパネルエクステンションアッパリヤ取替</li> <li>・テールランプ(リヤコンビネーションランプ)レンズ&amp;ボデー脱着</li> <li>・両側デッキトリムサイドパネルAssy脱着</li> <li>・デッキフロアボックスリヤ脱着</li> <li>・デッキボードAssy脱着</li> <li>・バックドアウエザストリップ取替</li> <li>・バックドアオープニングトルーフ取替</li> <li>・バックドアオープニングラインホースメントロワー取替</li> <li>・バッテリー脱着</li> <li>・バッテリーランプ脱着</li> </ul>
<ul style="list-style-type: none"> <li>・クォータパネル上部および下部(ロックパネル部)でのカット作業</li> <li>・クォータパネルエクステンションアッパリヤは上部でのカット作業</li> <li>・バッテリーサービスカバーボードNo.3は左側の部品名称、右側の部品名称はバッテリーサービスカバーボードNo.2となる</li> <li>・[除]ルーフヘッドライニングAssy</li> <li>・[除]フューエルフィラオープニングリッドAssyがある左側クォータパネルでのフューエルタンクAssy脱着作業</li> </ul>		

B310	
(1)片側クォータパネル、ボデーローバックパネルサブAssy取替	
M20A-FKS 左側	<p>取外し状態</p> <ul style="list-style-type: none"> <li>・サイドマッドガードサブAssy</li> <li>・ボデーロックパネルモールディングAssy</li> <li>・リヤバンパカバー</li> <li>・両側クォータアウトサイドモールディング</li> </ul>
11.50	<p>(含)作業および部品</p> <ul style="list-style-type: none"> <li>・クォータパネルインナリヤ取替</li> <li>・クォータパネルエクステンションアツパリヤ取替</li> <li>・テールランプ(リヤコンビネーションランプ)レンズ&amp;ボデー脱着</li> <li>・両側デッキトリムサイドパネルAssy脱着</li> <li>・デッキフロアボックスリヤ脱着</li> <li>・デッキボードAssy脱着</li> <li>・バックドアウエザストリップ取替</li> <li>・バックドアオープニングトルーフ取替</li> </ul>
M20A-FKS 右側	<ul style="list-style-type: none"> <li>・リヤバンパラインホースメントサブAssy</li> <li>・リヤシート</li> <li>・クォータウインドウAssy</li> </ul>
11.10	<ul style="list-style-type: none"> <li>・バックドアオープニングラインホースメントロー取替</li> <li>・両側リヤシートサイドガーニッシュ脱着</li> <li>・両側リヤドアオープニングトリムウエザストリップ脱着</li> <li>・両側リヤドアスカッフプレート脱着</li> <li>・リヤフロアフィニッシュプレート脱着</li> <li>・リヤフロアマットサポートサイドプレートNo.1脱着</li> <li>・ルーフサイドガーニッシュAssyインナ脱着</li> <li>・水密テスト</li> <li>・付属品</li> </ul>
M20A-FKS ス ペアタイヤ 左側	<p>取外し状態</p> <ul style="list-style-type: none"> <li>・サイドマッドガードサブAssy</li> <li>・ボデーロックパネルモールディングAssy</li> <li>・リヤバンパカバー</li> <li>・両側クォータアウトサイドモールディング</li> </ul>
11.50	<p>(含)作業および部品</p> <ul style="list-style-type: none"> <li>・クォータパネルインナリヤ取替</li> <li>・クォータパネルエクステンションアツパリヤ取替</li> <li>・テールランプ(リヤコンビネーションランプ)レンズ&amp;ボデー脱着</li> <li>・両側デッキトリムサイドパネルAssy脱着</li> <li>・デッキボードAssy脱着</li> <li>・バックドアウエザストリップ取替</li> <li>・バックドアオープニングトルーフ取替</li> <li>・バックドアオープニングラインホースメントロー取替</li> </ul>
M20A-FKS ス ペアタイヤ 右側	<ul style="list-style-type: none"> <li>・リヤバンパラインホースメントサブAssy</li> <li>・リヤシート</li> <li>・クォータウインドウAssy</li> </ul>
11.10	<ul style="list-style-type: none"> <li>・両側リヤシートサイドガーニッシュ脱着</li> <li>・両側リヤドアオープニングトリムウエザストリップ脱着</li> <li>・両側リヤドアスカッフプレート脱着</li> <li>・リヤフロアフィニッシュプレート脱着</li> <li>・リヤフロアマットサポートサイドプレートNo.1脱着</li> <li>・ルーフサイドガーニッシュAssyインナ脱着</li> <li>・水密テスト</li> <li>・付属品</li> </ul>
A25A-FXS 左 側	<p>取外し状態</p> <ul style="list-style-type: none"> <li>・サイドマッドガードサブAssy</li> <li>・ボデーロックパネルモールディングAssy</li> <li>・リヤバンパカバー</li> <li>・両側クォータアウトサイドモールディング</li> </ul>
11.70	<p>(含)作業および部品</p> <ul style="list-style-type: none"> <li>・クォータパネルインナリヤ取替</li> <li>・クォータパネルエクステンションアツパリヤ取替</li> <li>・テールランプ(リヤコンビネーションランプ)レンズ&amp;ボデー脱着</li> <li>・両側デッキトリムサイドパネルAssy脱着</li> <li>・デッキフロアボックスリヤ脱着</li> <li>・デッキボードAssy脱着</li> <li>・バックドアウエザストリップ取替</li> <li>・バックドアオープニングトルーフ取替</li> <li>・バックドアオープニングラインホースメントロー取替</li> <li>・バッテリー脱着</li> </ul>
A25A-FXS 右 側	<ul style="list-style-type: none"> <li>・リヤバンパラインホースメントサブAssy</li> <li>・リヤシート</li> <li>・クォータウインドウAssy</li> </ul>
11.30	<ul style="list-style-type: none"> <li>・バッテリーランプ脱着</li> <li>・両側バッテリーサービスカバーボードNo.3脱着</li> <li>・ヒューズブルリンクカバー脱着</li> <li>・両側リヤシートサイドガーニッシュ脱着</li> <li>・両側リヤドアオープニングトリムウエザストリップ脱着</li> <li>・両側リヤドアスカッフプレート脱着</li> <li>・リヤフロアフィニッシュプレート脱着</li> <li>・リヤフロアマットサポートサイドプレートNo.1脱着</li> <li>・ルーフサイドガーニッシュAssyインナ脱着</li> <li>・水密テスト</li> <li>・付属品</li> </ul>
<ul style="list-style-type: none"> <li>・クォータパネル上部および下部(ロックパネル部)でのカット作業</li> <li>・クォータパネルエクステンションアツパリヤは上部でのカット作業</li> <li>・バッテリーサービスカバーボードNo.3は左側の部品名称、右側の部品名称はバッテリーサービスカバーボードNo.2となる</li> <li>・[除]ルーフヘッドライニングAssy</li> <li>・[除]フューエルフィアオープニンググリッドAssyがある左側クォータパネルでのフューエルタンクAssy脱着作業</li> </ul>	

\*No.J-840 トヨタ RAV4 (50系) 2019年7月を下記の通り訂正いたします。

**P.93 B310**

指数テーブルに追加訂正があったため、該当ページを差替え願います。

○ : 訂正箇所

⊖ ⊖ ⊖ ⊖ 削除 ○ ○ ○ ○ 追加

**B310**

**(1) 片側クォータパネル、ボデーロワーバックパネルサブAssy取替**

A25A-FXS ス ペアタイヤ 左側	取外し状態	<ul style="list-style-type: none"> <li>・サイドマッドガードサブAssy</li> <li>・ボデーロックパネルモールディングAssy</li> <li>・リヤバンパカバー</li> <li>・両側クォータアウトサイドモールディング</li> </ul>	<ul style="list-style-type: none"> <li>・リヤバンパラインホースメントサブAssy</li> <li>・リヤシート</li> <li>・クォータウインドウAssy</li> </ul>
	<del>11.50</del>	(含)作業および部品	
A25A-FXS ス ペアタイヤ 右側	11.70	<ul style="list-style-type: none"> <li>・クォータパネルインナリヤ取替</li> <li>・クォータパネルエクステンションアッパリヤ取替</li> <li>・テールランプ(リヤコンビネーションランプ)レンズ&amp;ボデー脱着</li> <li>・両側デッキートリムサイドパネルAssy脱着</li> <li>・デッキボードAssy脱着</li> <li>・バックドアウエザストリップ取替</li> <li>・バックドアオープニングトルーフ取替</li> <li>・バックドアオープニングラインホースメントロー取替</li> <li>・バッテリー脱着</li> <li>・バッテリーランプ脱着</li> </ul>	<ul style="list-style-type: none"> <li>・両側バッテリーサービスカバーボードNo.3脱着</li> <li>・ヒューズブルリンクカバー脱着</li> <li>・両側リヤシートサイドガーニッシュ脱着</li> <li>・両側リヤドアオープニングトリムウエザストリップ脱着</li> <li>・両側リヤドアスカッフプレート脱着</li> <li>・リヤフロアフィニッシュプレート脱着</li> <li>・リヤフロアマットサポートサイドプレートNo.1脱着</li> <li>・ルーフサイドガーニッシュAssyインナ脱着</li> <li>・水密テスト</li> <li>・付属品</li> </ul>
	<del>11.10</del>		
	11.30		

- ・クォータパネル上部および下部(ロックパネル部)でのカット作業
- ・クォータパネルエクステンションアッパリヤは上部でのカット作業
- ・バッテリーサービスカバーボードNo.3は左側の部品名称、右側の部品名称はバッテリーサービスカバーボードNo.2となる
- ・[除]ルーフヘッドライニングAssy
- ・[除]フューエルフィラオープニンググリッドAssyがある左側クォータパネルでのフューエルタンクAssy脱着作業

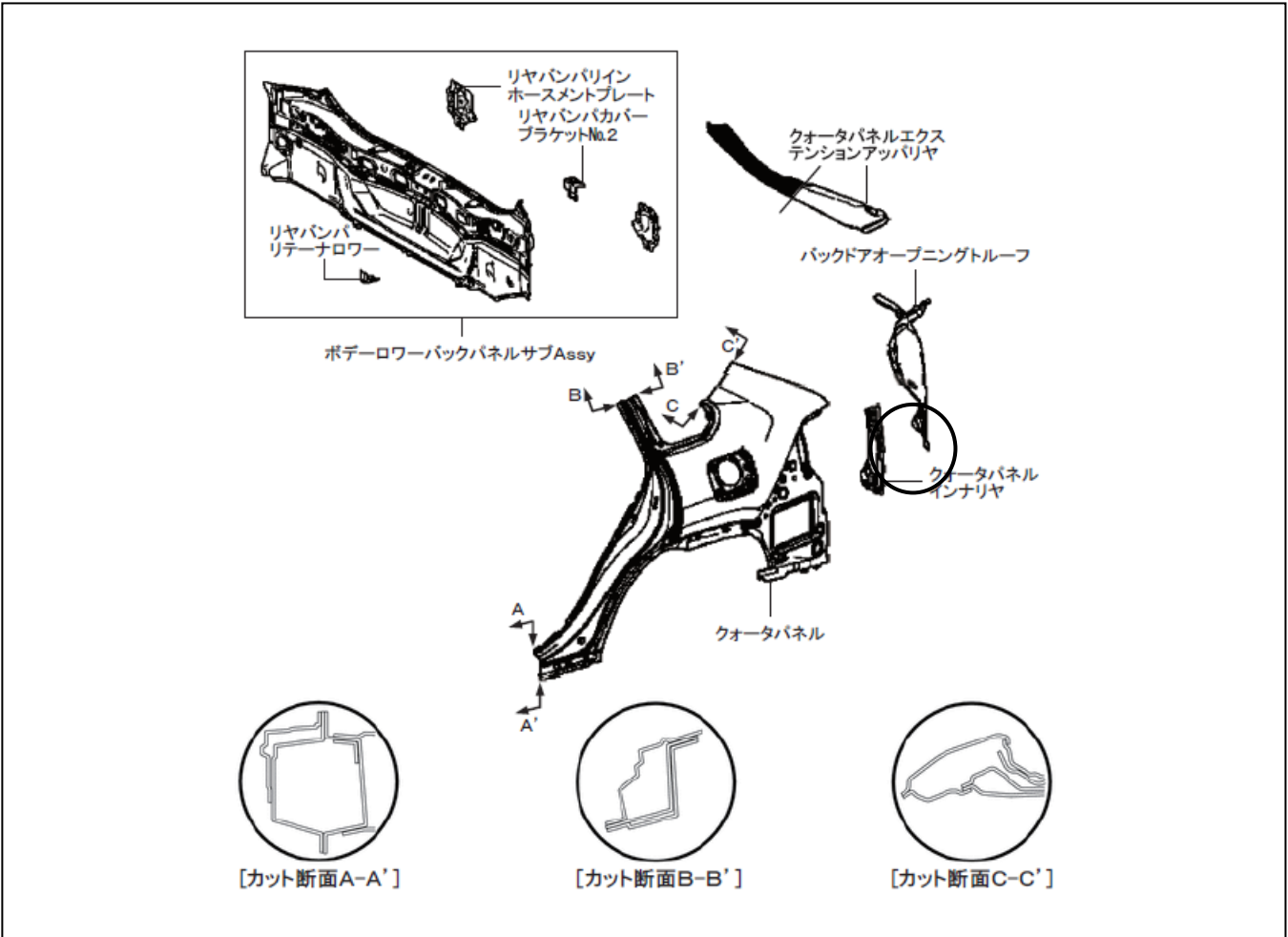

**B310**

**(1) 片側クォータパネル、ボデーロワーバックパネルサブAssy取替**

	<p>取外し状態</p> <ul style="list-style-type: none"> <li>・サイドマッドガードサブAssy</li> <li>・ボデーロックパネルモールディングAssy</li> <li>・リヤバンパカバー</li> <li>・両側クォータアウトサイドモールディング</li> </ul>
<p>A25A-FXS ス ペアタイヤ 左側</p> <p>11. 70</p>	<p>・リヤバンパラインホースメントサブAssy</p> <p>・リヤシート</p> <p>・クォータウインドウAssy</p>
<p>A25A-FXS ス ペアタイヤ 右側</p> <p>11. 30</p>	<p>(含) 作業および部品</p> <ul style="list-style-type: none"> <li>・クォータパネルインナリヤ取替</li> <li>・クォータパネルエクステンションアッパリヤ取替</li> <li>・テールランプ(リヤコンビネーションランプ)レンズ&amp;ボデー脱着</li> <li>・両側デッキトリムサイドパネルAssy脱着</li> <li>・デッキボードAssy脱着</li> <li>・バックドアウエザーストリップ取替</li> <li>・バックドアオープニングトルーフ取替</li> <li>・バックドアオープニングラインホースメントロー取替</li> <li>・バッテリー脱着</li> <li>・バッテリークランプ脱着</li> <li>・両側バッテリーサービスカバーボードNo.3脱着</li> <li>・ヒューズブルリンクカバー脱着</li> <li>・両側リヤシートサイドガーニッシュ脱着</li> <li>・両側リヤドアオープニングトリムウエザーストリップ脱着</li> <li>・両側リヤドアスカッフプレート脱着</li> <li>・リヤフロアフィニッシュプレート脱着</li> <li>・リヤフロアマットサポートサイドプレートNo.1脱着</li> <li>・ルーフサイドガーニッシュAssyインナ脱着</li> <li>・水密テスト</li> <li>・付属品</li> </ul>

・クォータパネル上部および下部(ロックパネル部)でのカット作業  
 ・クォータパネルエクステンションアッパリヤは上部でのカット作業  
 ・バッテリーサービスカバーボードNo.3は左側の部品名称、右側の部品名称はバッテリーサービスカバーボードNo.2となる  
 ・[除]ルーフヘッドライニングAssy  
 ・[除]フューエルフィラオープニングリッドAssyがある左側クォータパネルでのフューエルタンクAssy脱着作業

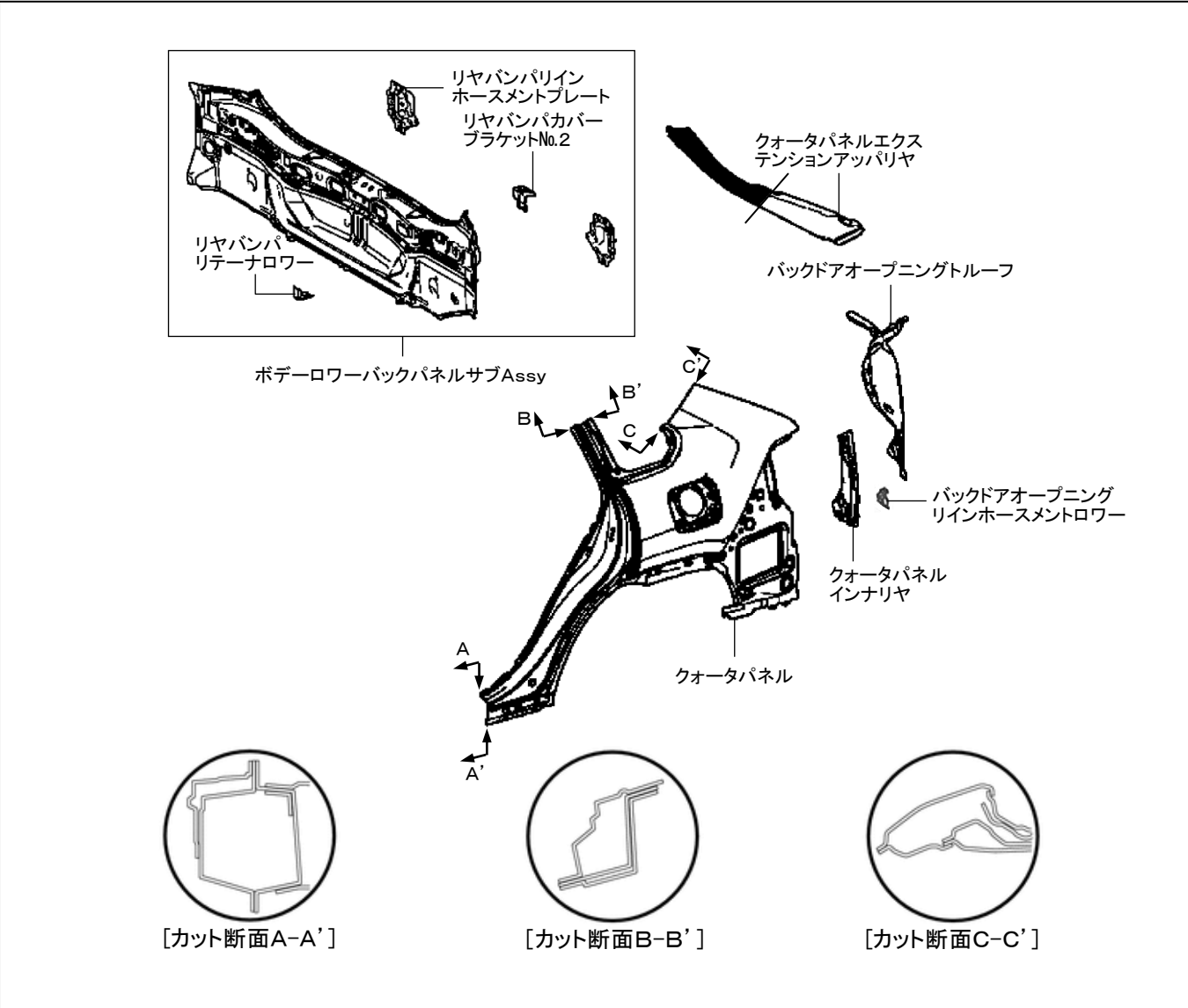

\*No.J-840 トヨタ RAV4 (50系) 2019年7月を下記の通り訂正いたします。

**P.97 B341**

指数テーブルに追加訂正があったため、該当ページを差替え願います。

~~○○○○~~ 削除 ○○○○ 追加

B341					
(1)リヤフロアパーティションパネルサブAssy取替					
<p><u>M20A-FKS 2</u> WD 5.10</p>	<p><u>取外し状態</u></p> <table style="width: 100%; border: none;"> <tr> <td style="width: 50%; border: none;"> <ul style="list-style-type: none"> <li>・ボデーローバックパネルサブAssy</li> <li>・リヤフロアバンサブAssy</li> <li>・リヤバンバカバー</li> <li>・両側クォータアウトサイドモールディング</li> <li>・リヤバンバラインホースメントサブAssy</li> </ul> </td> <td style="width: 50%; border: none;"> <ul style="list-style-type: none"> <li>・リヤシート</li> <li>・エキゾーストテールパイプAssy</li> <li>・リヤサスペンションAssy</li> <li>・フューエルタンクAssy</li> </ul> </td> </tr> </table> <p><u>(含)作業および部品</u></p> <table style="width: 100%; border: none;"> <tr> <td style="width: 50%; border: none;"> <ul style="list-style-type: none"> <li>・センタフロアクロスメンバサブAssy取替</li> </ul> </td> <td style="width: 50%; border: none;"> <ul style="list-style-type: none"> <li>・付属品</li> </ul> </td> </tr> </table>	<ul style="list-style-type: none"> <li>・ボデーローバックパネルサブAssy</li> <li>・リヤフロアバンサブAssy</li> <li>・リヤバンバカバー</li> <li>・両側クォータアウトサイドモールディング</li> <li>・リヤバンバラインホースメントサブAssy</li> </ul>	<ul style="list-style-type: none"> <li>・リヤシート</li> <li>・エキゾーストテールパイプAssy</li> <li>・リヤサスペンションAssy</li> <li>・フューエルタンクAssy</li> </ul>	<ul style="list-style-type: none"> <li>・センタフロアクロスメンバサブAssy取替</li> </ul>	<ul style="list-style-type: none"> <li>・付属品</li> </ul>
<ul style="list-style-type: none"> <li>・ボデーローバックパネルサブAssy</li> <li>・リヤフロアバンサブAssy</li> <li>・リヤバンバカバー</li> <li>・両側クォータアウトサイドモールディング</li> <li>・リヤバンバラインホースメントサブAssy</li> </ul>	<ul style="list-style-type: none"> <li>・リヤシート</li> <li>・エキゾーストテールパイプAssy</li> <li>・リヤサスペンションAssy</li> <li>・フューエルタンクAssy</li> </ul>				
<ul style="list-style-type: none"> <li>・センタフロアクロスメンバサブAssy取替</li> </ul>	<ul style="list-style-type: none"> <li>・付属品</li> </ul>				
<p>M20A-FKS 4 WD 5.10</p>	<p><u>取外し状態</u></p> <table style="width: 100%; border: none;"> <tr> <td style="width: 50%; border: none;"> <ul style="list-style-type: none"> <li>・ボデーローバックパネルサブAssy</li> <li>・リヤフロアバンサブAssy</li> <li>・リヤバンバカバー</li> <li>・両側クォータアウトサイドモールディング</li> <li>・リヤバンバラインホースメントサブAssy</li> </ul> </td> <td style="width: 50%; border: none;"> <ul style="list-style-type: none"> <li>・リヤシート</li> <li>・エキゾーストテールパイプAssy</li> <li>・エキゾーストパイプAssyフロント</li> <li>・リヤサスペンションAssy</li> <li>・フューエルタンクAssy</li> </ul> </td> </tr> </table> <p><u>(含)作業および部品</u></p> <table style="width: 100%; border: none;"> <tr> <td style="width: 50%; border: none;"> <ul style="list-style-type: none"> <li>・センタフロアクロスメンバサブAssy取替</li> </ul> </td> <td style="width: 50%; border: none;"> <ul style="list-style-type: none"> <li>・付属品</li> </ul> </td> </tr> </table>	<ul style="list-style-type: none"> <li>・ボデーローバックパネルサブAssy</li> <li>・リヤフロアバンサブAssy</li> <li>・リヤバンバカバー</li> <li>・両側クォータアウトサイドモールディング</li> <li>・リヤバンバラインホースメントサブAssy</li> </ul>	<ul style="list-style-type: none"> <li>・リヤシート</li> <li>・エキゾーストテールパイプAssy</li> <li>・エキゾーストパイプAssyフロント</li> <li>・リヤサスペンションAssy</li> <li>・フューエルタンクAssy</li> </ul>	<ul style="list-style-type: none"> <li>・センタフロアクロスメンバサブAssy取替</li> </ul>	<ul style="list-style-type: none"> <li>・付属品</li> </ul>
<ul style="list-style-type: none"> <li>・ボデーローバックパネルサブAssy</li> <li>・リヤフロアバンサブAssy</li> <li>・リヤバンバカバー</li> <li>・両側クォータアウトサイドモールディング</li> <li>・リヤバンバラインホースメントサブAssy</li> </ul>	<ul style="list-style-type: none"> <li>・リヤシート</li> <li>・エキゾーストテールパイプAssy</li> <li>・エキゾーストパイプAssyフロント</li> <li>・リヤサスペンションAssy</li> <li>・フューエルタンクAssy</li> </ul>				
<ul style="list-style-type: none"> <li>・センタフロアクロスメンバサブAssy取替</li> </ul>	<ul style="list-style-type: none"> <li>・付属品</li> </ul>				
<p><u>A25A-FXS</u> 5.10</p>	<p><u>取外し状態</u></p> <table style="width: 100%; border: none;"> <tr> <td style="width: 50%; border: none;"> <ul style="list-style-type: none"> <li>・<u>ボデーローバックパネルサブAssy</u></li> <li>・<u>リヤフロアバンサブAssy</u></li> <li>・<u>リヤバンバカバー</u></li> <li>・<u>両側クォータアウトサイドモールディング</u></li> </ul> </td> <td style="width: 50%; border: none;"> <ul style="list-style-type: none"> <li>・<u>リヤバンバラインホースメントサブAssy</u></li> <li>・<u>リヤシート</u></li> <li>・<u>エキゾーストテールパイプAssy</u></li> <li>・<u>リヤサスペンションAssy</u></li> </ul> </td> </tr> </table> <p><u>(含)作業および部品</u></p> <table style="width: 100%; border: none;"> <tr> <td style="width: 50%; border: none;"> <ul style="list-style-type: none"> <li>・<u>センタフロアクロスメンバサブAssy取替</u></li> </ul> </td> <td style="width: 50%; border: none;"> <ul style="list-style-type: none"> <li>・<u>付属品</u></li> </ul> </td> </tr> </table>	<ul style="list-style-type: none"> <li>・<u>ボデーローバックパネルサブAssy</u></li> <li>・<u>リヤフロアバンサブAssy</u></li> <li>・<u>リヤバンバカバー</u></li> <li>・<u>両側クォータアウトサイドモールディング</u></li> </ul>	<ul style="list-style-type: none"> <li>・<u>リヤバンバラインホースメントサブAssy</u></li> <li>・<u>リヤシート</u></li> <li>・<u>エキゾーストテールパイプAssy</u></li> <li>・<u>リヤサスペンションAssy</u></li> </ul>	<ul style="list-style-type: none"> <li>・<u>センタフロアクロスメンバサブAssy取替</u></li> </ul>	<ul style="list-style-type: none"> <li>・<u>付属品</u></li> </ul>
<ul style="list-style-type: none"> <li>・<u>ボデーローバックパネルサブAssy</u></li> <li>・<u>リヤフロアバンサブAssy</u></li> <li>・<u>リヤバンバカバー</u></li> <li>・<u>両側クォータアウトサイドモールディング</u></li> </ul>	<ul style="list-style-type: none"> <li>・<u>リヤバンバラインホースメントサブAssy</u></li> <li>・<u>リヤシート</u></li> <li>・<u>エキゾーストテールパイプAssy</u></li> <li>・<u>リヤサスペンションAssy</u></li> </ul>				
<ul style="list-style-type: none"> <li>・<u>センタフロアクロスメンバサブAssy取替</u></li> </ul>	<ul style="list-style-type: none"> <li>・<u>付属品</u></li> </ul>				

B341	
(1)リヤフロアパーティションパネルサブAssy取替	
M20A-FKS 2WD 5.10	<p>取外し状態</p> <ul style="list-style-type: none"> <li>・ボデーローバックパネルサブAssy</li> <li>・リヤフロアバンサブAssy</li> <li>・リヤバンバカバー</li> <li>・両側クォーターアウトサイドモールディング</li> <li>・リヤバンパラインホースメントサブAssy</li> </ul> <ul style="list-style-type: none"> <li>・リヤシート</li> <li>・エキゾーストテールパイプAssy</li> <li>・リヤサスペンションAssy</li> <li>・フューエルタンクAssy</li> </ul>
	<p>(含)作業および部品</p> <ul style="list-style-type: none"> <li>・センタフロアクロスメンバサブAssy取替</li> <li>・付属品</li> </ul>
M20A-FKS 4WD 5.10	<p>取外し状態</p> <ul style="list-style-type: none"> <li>・ボデーローバックパネルサブAssy</li> <li>・リヤフロアバンサブAssy</li> <li>・リヤバンバカバー</li> <li>・両側クォーターアウトサイドモールディング</li> <li>・リヤバンパラインホースメントサブAssy</li> </ul> <ul style="list-style-type: none"> <li>・リヤシート</li> <li>・エキゾーストテールパイプAssy</li> <li>・エキゾーストパイプAssyフロント</li> <li>・リヤサスペンションAssy</li> <li>・フューエルタンクAssy</li> </ul>
	<p>(含)作業および部品</p> <ul style="list-style-type: none"> <li>・センタフロアクロスメンバサブAssy取替</li> <li>・付属品</li> </ul>
A25A-FXS 5.10	<p>取外し状態</p> <ul style="list-style-type: none"> <li>・ボデーローバックパネルサブAssy</li> <li>・リヤフロアバンサブAssy</li> <li>・リヤバンバカバー</li> <li>・両側クォーターアウトサイドモールディング</li> </ul> <ul style="list-style-type: none"> <li>・リヤバンパラインホースメントサブAssy</li> <li>・リヤシート</li> <li>・エキゾーストテールパイプAssy</li> <li>・リヤサスペンションAssy</li> </ul>
	<p>(含)作業および部品</p> <ul style="list-style-type: none"> <li>・センタフロアクロスメンバサブAssy取替</li> <li>・付属品</li> </ul>

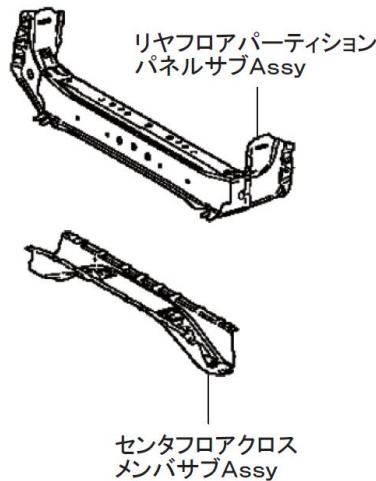



- ▶バックドアパネルはアルミ製
- ▶脱着作業時①グループは一体で脱着

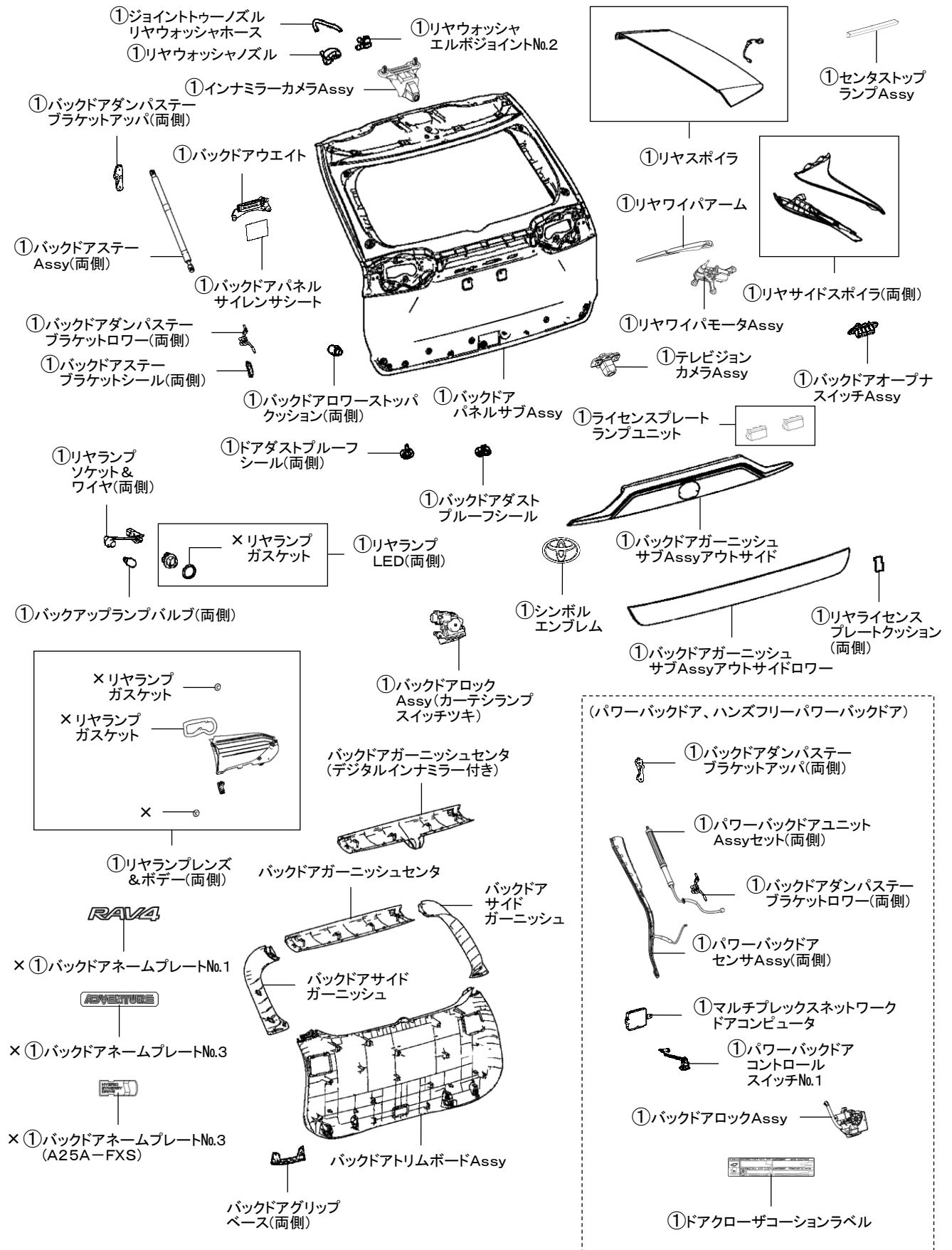

\*No.J-840 トヨタ RAV4 (50系) 2019年7月を下記の通り訂正いたします。

**P.106 B408**

指数テーブルに追加訂正があったため、該当ページを差替え願います。

○○○○ 削除 ○○○○ 追加

B408	
<b>(1)片側リヤランプレンズ&amp;ボデー脱着</b>	
0.50	取外し状態 —
	(含)作業および部品
	<ul style="list-style-type: none"> <li>・バックドアガーニッシュサブ Assyアウトサイド脱着</li> <li>・バックドアガーニッシュセンタ脱着</li> <li>・両側バックドアグリップベース脱着</li> <li>・両側バックドアサイドガーニッシュ脱着</li> <li>・バックドアトリムボード Assy脱着</li> </ul> <ul style="list-style-type: none"> <li>・リヤランプガasket取替</li> <li>・リヤランプガasket取替</li> <li>・リヤランプガasket取替</li> <li>・リヤランプガasket取替</li> </ul>
<b>(2)両側リヤランプレンズ&amp;ボデー脱着</b>	
0.60	取外し状態 —
	(含)作業および部品
	<ul style="list-style-type: none"> <li>・バックドアガーニッシュサブ Assyアウトサイド脱着</li> <li>・バックドアガーニッシュセンタ脱着</li> <li>・両側バックドアグリップベース脱着</li> <li>・両側バックドアサイドガーニッシュ脱着</li> <li>・バックドアトリムボード Assy脱着</li> </ul> <ul style="list-style-type: none"> <li>・両側リヤランプガasket取替</li> <li>・両側リヤランプガasket取替</li> <li>・両側リヤランプガasket取替</li> <li>・両側リヤランプガasket取替</li> </ul>
<b>(3)片側リヤランプレンズ&amp;ボデー取替</b>	
0.60	取外し状態 —
	(含)作業および部品
	<ul style="list-style-type: none"> <li>・バックアップランプバルブ</li> <li>・バックドアガーニッシュサブ Assyアウトサイド脱着</li> <li>・バックドアガーニッシュセンタ脱着</li> <li>・<del>バックドアガーニッシュリテーナNo.2</del></li> <li>・両側バックドアグリップベース脱着</li> </ul> <ul style="list-style-type: none"> <li>・両側バックドアサイドガーニッシュ脱着</li> <li>・バックドアトリムボード Assy脱着</li> <li>・リヤランプLED</li> <li>・リヤランプソケット&amp;ワイヤ</li> <li>・付属品</li> </ul>
<b>(4)両側リヤランプレンズ&amp;ボデー取替</b>	
0.70	取外し状態 —
	(含)作業および部品
	<ul style="list-style-type: none"> <li>・両側バックアップランプバルブ</li> <li>・バックドアガーニッシュサブ Assyアウトサイド脱着</li> <li>・バックドアガーニッシュセンタ脱着</li> <li>・<del>両側バックドアガーニッシュリテーナNo.2</del></li> <li>・両側バックドアグリップベース脱着</li> </ul> <ul style="list-style-type: none"> <li>・両側バックドアサイドガーニッシュ脱着</li> <li>・バックドアトリムボード Assy脱着</li> <li>・両側リヤランプLED</li> <li>・両側リヤランプソケット&amp;ワイヤ</li> <li>・付属品</li> </ul>
<ul style="list-style-type: none"> <li>・リヤランプレンズ&amp;ボデー周辺の板金修正作業を行う場合にこの作業項目を使用</li> <li>・バックドアグリップベースは左側の部品名称、右側の部品名称はバックドアグリップとなる</li> <li>・バックドアガーニッシュリテーナNo.2は左側の部品名称、右側の部品名称はバックドアガーニッシュリテーナNo.1となる</li> </ul>	

B408	
(1)片側リヤランプレズ&ボデー脱着	
0. 50	取外し状態
	—
	(含)作業および部品
	<ul style="list-style-type: none"> <li>・バックドアガーニッシュサブ Assyアウトサイド脱着</li> <li>・バックドアガーニッシュセンタ脱着</li> <li>・両側バックドアグリップベース脱着</li> <li>・両側バックドアサイドガーニッシュ脱着</li> <li>・バックドアトリムボード Assy脱着</li> </ul>
	<ul style="list-style-type: none"> <li>・リヤランプガスケット取替</li> <li>・リヤランプガスケット取替</li> <li>・リヤランプガスケット取替</li> <li>・リヤランプガスケット取替</li> </ul>
(2)両側リヤランプレズ&ボデー脱着	
0. 60	取外し状態
	—
	(含)作業および部品
	<ul style="list-style-type: none"> <li>・バックドアガーニッシュサブ Assyアウトサイド脱着</li> <li>・バックドアガーニッシュセンタ脱着</li> <li>・両側バックドアグリップベース脱着</li> <li>・両側バックドアサイドガーニッシュ脱着</li> <li>・バックドアトリムボード Assy脱着</li> </ul>
	<ul style="list-style-type: none"> <li>・両側リヤランプガスケット取替</li> <li>・両側リヤランプガスケット取替</li> <li>・両側リヤランプガスケット取替</li> <li>・両側リヤランプガスケット取替</li> </ul>
(3)片側リヤランプレズ&ボデー取替	
0. 60	取外し状態
	—
	(含)作業および部品
	<ul style="list-style-type: none"> <li>・バックアップランプバルブ</li> <li>・バックドアガーニッシュサブ Assyアウトサイド脱着</li> <li>・バックドアガーニッシュセンタ脱着</li> <li>・両側バックドアグリップベース脱着</li> </ul>
	<ul style="list-style-type: none"> <li>・両側バックドアサイドガーニッシュ脱着</li> <li>・バックドアトリムボード Assy脱着</li> <li>・リヤランプLED</li> <li>・リヤランプソケット&amp;ワイヤ</li> <li>・付属品</li> </ul>
(4)両側リヤランプレズ&ボデー取替	
0. 70	取外し状態
	—
	(含)作業および部品
	<ul style="list-style-type: none"> <li>・両側バックアップランプバルブ</li> <li>・バックドアガーニッシュサブ Assyアウトサイド脱着</li> <li>・バックドアガーニッシュセンタ脱着</li> <li>・両側バックドアグリップベース脱着</li> </ul>
	<ul style="list-style-type: none"> <li>・両側バックドアサイドガーニッシュ脱着</li> <li>・バックドアトリムボード Assy脱着</li> <li>・両側リヤランプLED</li> <li>・両側リヤランプソケット&amp;ワイヤ</li> <li>・付属品</li> </ul>
<ul style="list-style-type: none"> <li>・リヤランプレズ&amp;ボデー周辺の板金修正作業を行う場合にこの作業項目を使用</li> <li>・バックドアグリップベースは左側の部品名称、右側の部品名称はバックドアグリップとなる</li> </ul>	

\*No.J-840 トヨタ RAV4 (50系) 2019年7月を下記の通り訂正いたします。

## P.107 B408

指数の追加訂正に伴いイラスト欄の一部を訂正いたしますので、該当ページを差替え願います。

### ○：訂正箇所

▶脱着作業時①②グループ毎にそれぞれ一体で脱着

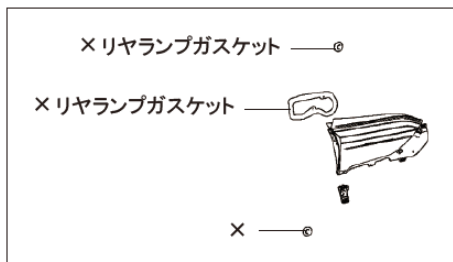
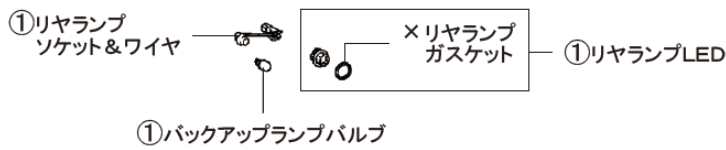
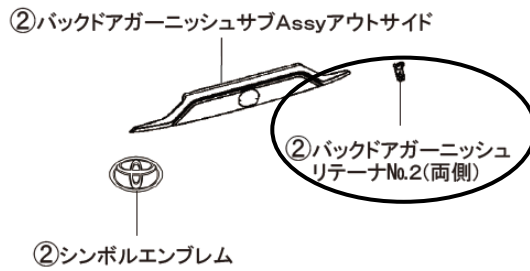

①リヤランプレンズ&ボデー

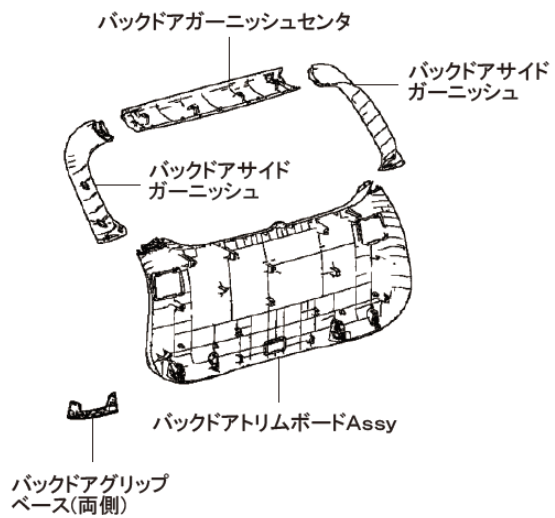

▶脱着作業時①②グループ毎にそれぞれ一体で脱着

②バックドアガーニッシュサブAssyアウトサイド

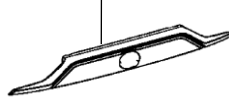

②シンボルエンブレム

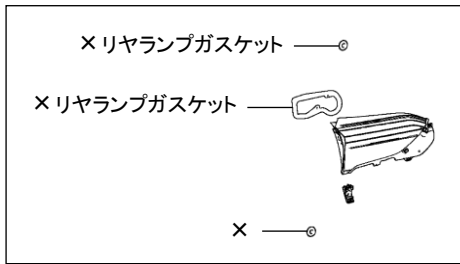
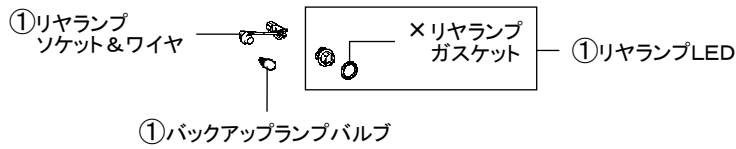

①リヤランプレズ&ボデー

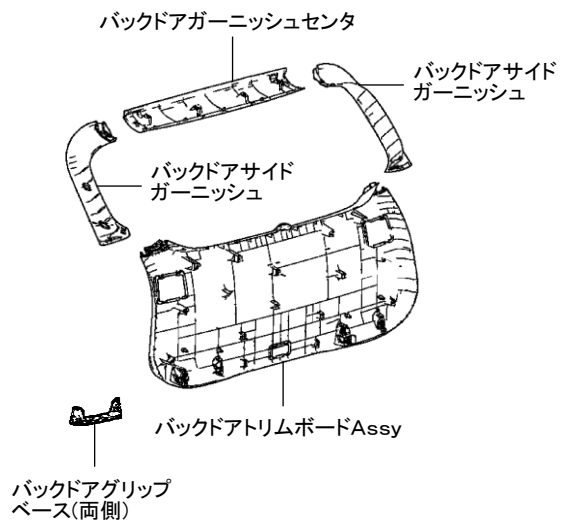

\*No.J-840 トヨタ RAV4 (50系) 2019年7月を下記の通り訂正いたします。

**P.123 G040**

指数テーブルに追加訂正があったため、該当ページを差替え願います。

○○○○ 削除 ○○○○ 追加

G040	
<b>(1)バックドアガラス脱着</b>	
2. 20	取外し状態
	—
	(含)作業および部品
	<ul style="list-style-type: none"> <li>・両側バックウインドウガラススペーサNo.2取替</li> <li>・バックウインドウモールディングロー取替</li> <li>・両側バックドアガラスアドヒーズバダム取替</li> <li>・両側バックドアガラスアドヒーズバダム取替</li> </ul>
	<ul style="list-style-type: none"> <li>・両側バックドアガラスアドヒーズバダム取替</li> <li>・両側バックドアガラススペーサ取替</li> <li>・水密テスト</li> </ul>
<b>(2)バックドアガラス取替</b>	
2. 20	取外し状態
	—
	(含)作業および部品
	<ul style="list-style-type: none"> <li>・エミッションインフォメーションラベル</li> <li>・両側バックドアガラススペーサ取替</li> <li>・フューエルコンサンプションインフォメーションラベル</li> </ul>
	<ul style="list-style-type: none"> <li>・水密テスト</li> <li>・付属品</li> </ul>
<ul style="list-style-type: none"> <li>・バックウインドウガラススペーサNo.2は左側の部品名称、右側の部品名称は<del>バックウインドウガラススペーサNo.1</del>バックドアガラススペーサNo.1となる</li> <li>・[除]接着材料費</li> </ul>	

**G040**

**(1)バックドアガラス脱着**

<b>2. 20</b>	取外し状態	—	
	(含)作業および部品	<ul style="list-style-type: none"> <li>・両側バックウインドウガラススペーサNo.2取替</li> <li>・バックウインドウモールディングローワ取替</li> <li>・両側バックドアガラスアドヒーズパダム取替</li> <li>・両側バックドアガラスアドヒーズパダム取替</li> </ul>	<ul style="list-style-type: none"> <li>・両側バックドアガラスアドヒーズパダム取替</li> <li>・両側バックドアガラススペーサ取替</li> <li>・水密テスト</li> </ul>

**(2)バックドアガラス取替**

<b>2. 20</b>	取外し状態	—	
	(含)作業および部品	<ul style="list-style-type: none"> <li>・エミッションインフォメーションラベル</li> <li>・両側バックドアガラススペーサ取替</li> <li>・フューエルコンサンプションインフォメーションラベル</li> </ul>	<ul style="list-style-type: none"> <li>・水密テスト</li> <li>・付属品</li> </ul>

・バックウインドウガラススペーサNo.2は左側の部品名称、右側の部品名称はバックドアガラススペーサNo.1となる  
 ・[除]接着材料費

▶脱着作業時①グループは一体で脱着

