

フロント下部 / 計測点

全体 1

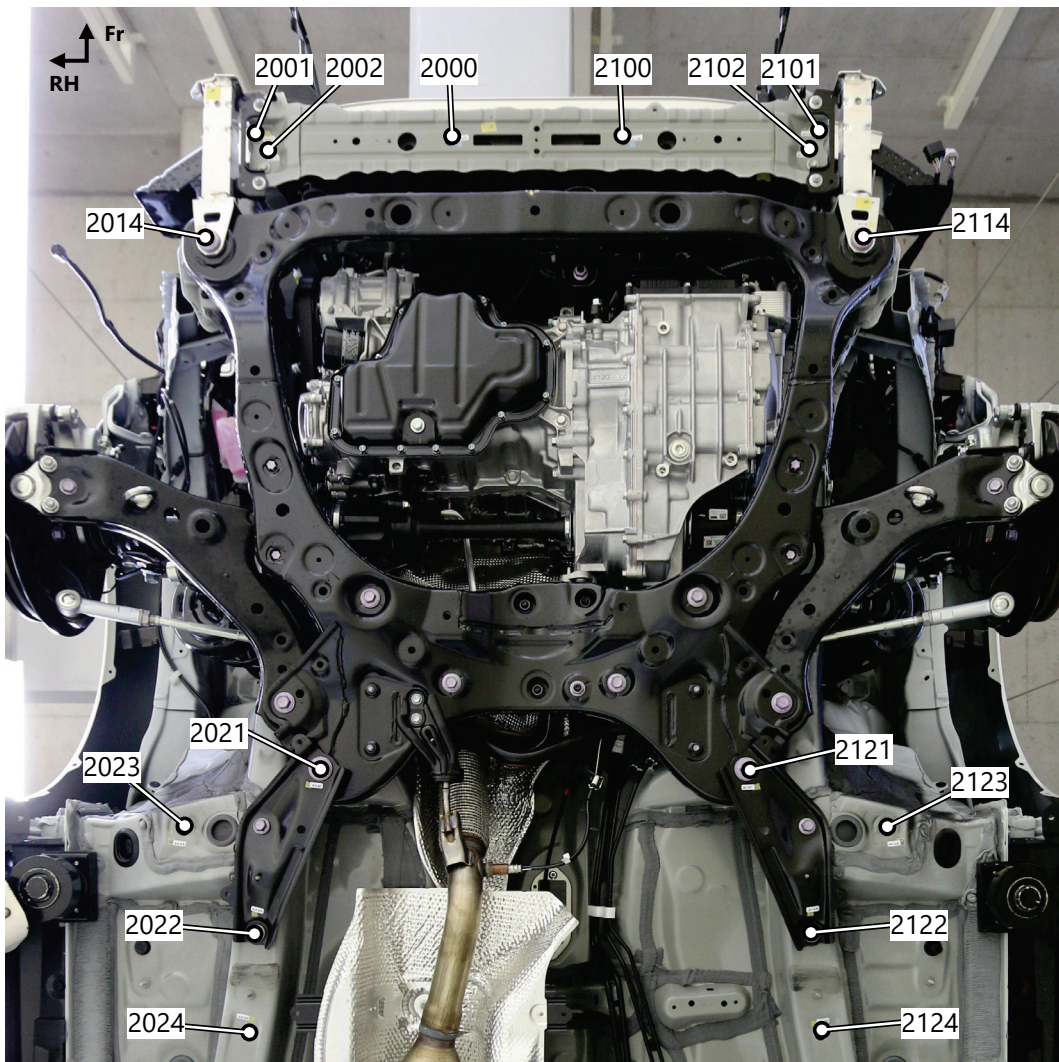
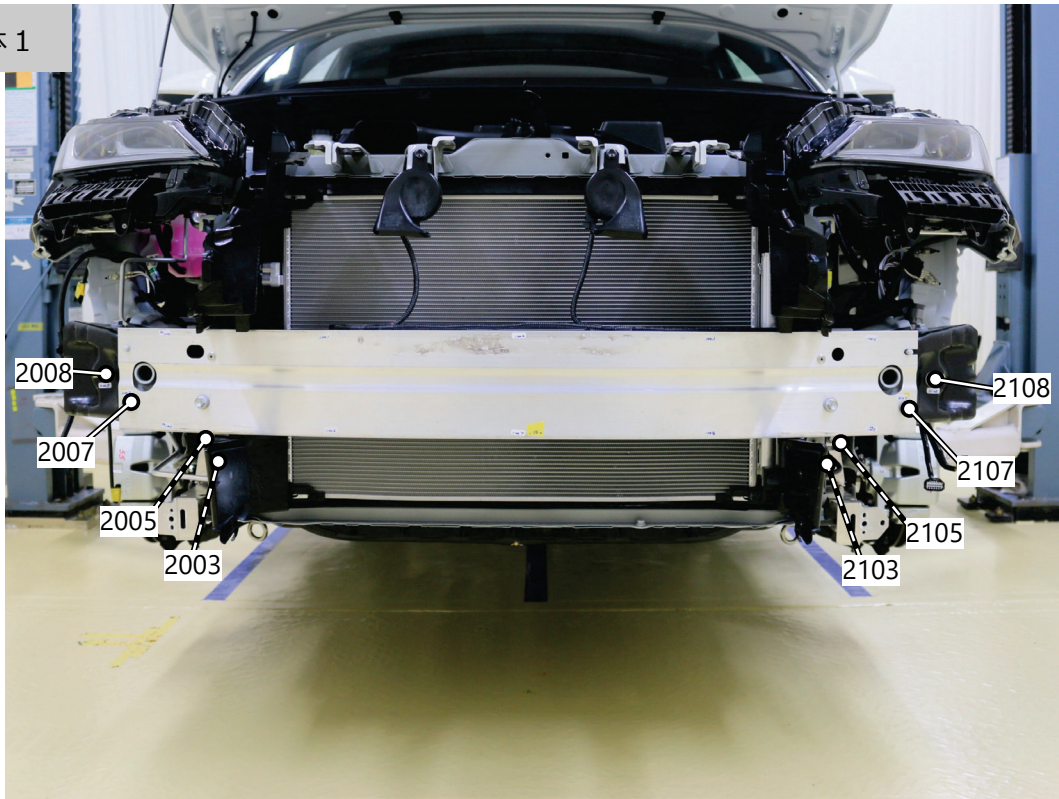

フロント下部 / 計測点

全体 2

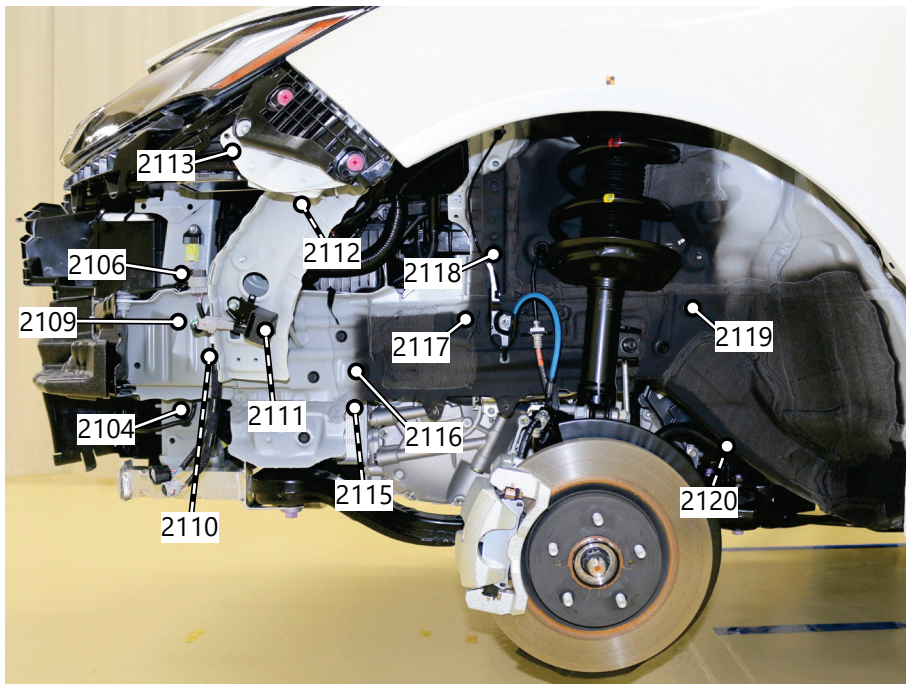
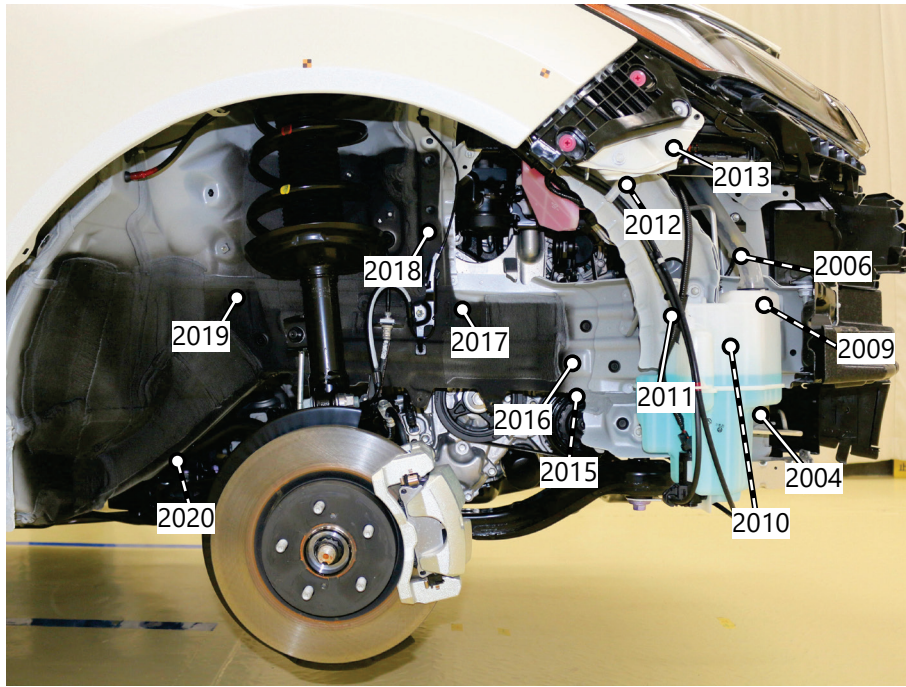

フロント下部 / 計測点

計測点番号および形状											
2000	穴	2009	穴	2018	穴	2100	穴	2109	穴	2118	穴
2001	ボルト頭	2010	穴	2019	穴	2101	ボルト頭	2110	穴	2119	穴
2002	穴	2011	穴	2020	穴	2102	穴	2111	穴	2120	穴
2003	穴	2012	穴	2021	ボルト頭	2103	穴	2112	穴	2121	ボルト頭
2004	穴	2013	ボルト頭	2022	ボルト頭	2104	穴	2113	ボルト頭	2122	ボルト頭
2005	穴	2014	ボルト頭	2023	穴	2105	穴	2114	ボルト頭	2123	穴
2006	穴	2015	穴	2024	穴	2106	穴	2115	穴	2124	穴
2007	ボルト頭	2016	穴	—		2107	ボルト頭	2116	穴	—	
2008	ボルト頭	2017	穴	—		2108	ボルト頭	2117	穴	—	

測定時に取外した部品		
フロントバンパカバー	ミリメータウェーブレーダセンサ Assy	フロントバンパエネルギーアブソーバNo.2
フロントバンパアブソーバロウ	エンジンアンダカバーNo.1	エンジンアンダカバーNo.2
左右フロントフロアカバー	フロントフロアカバーセンタ	左右フロントフェンダライナ
左右フロントフェンダエプロンシール	ウオッシュインレット	ウインドシールドウォッシュャージャーAssy

フロント下部 / 計測点

詳細

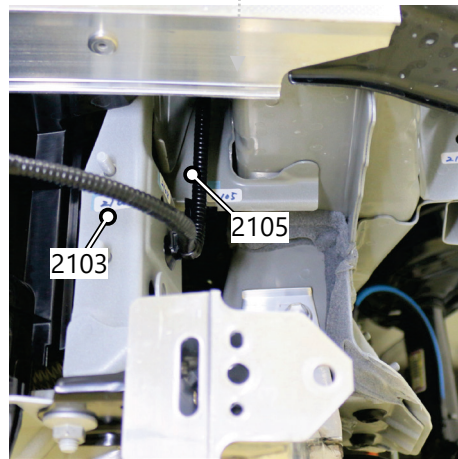
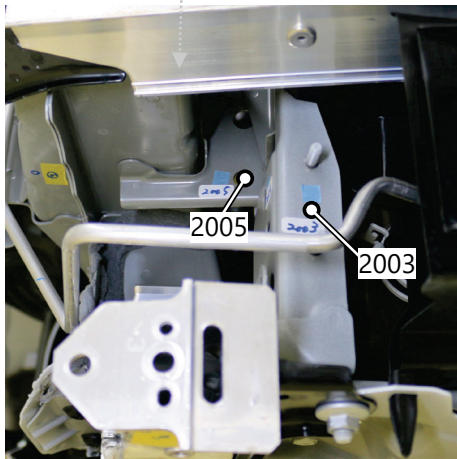
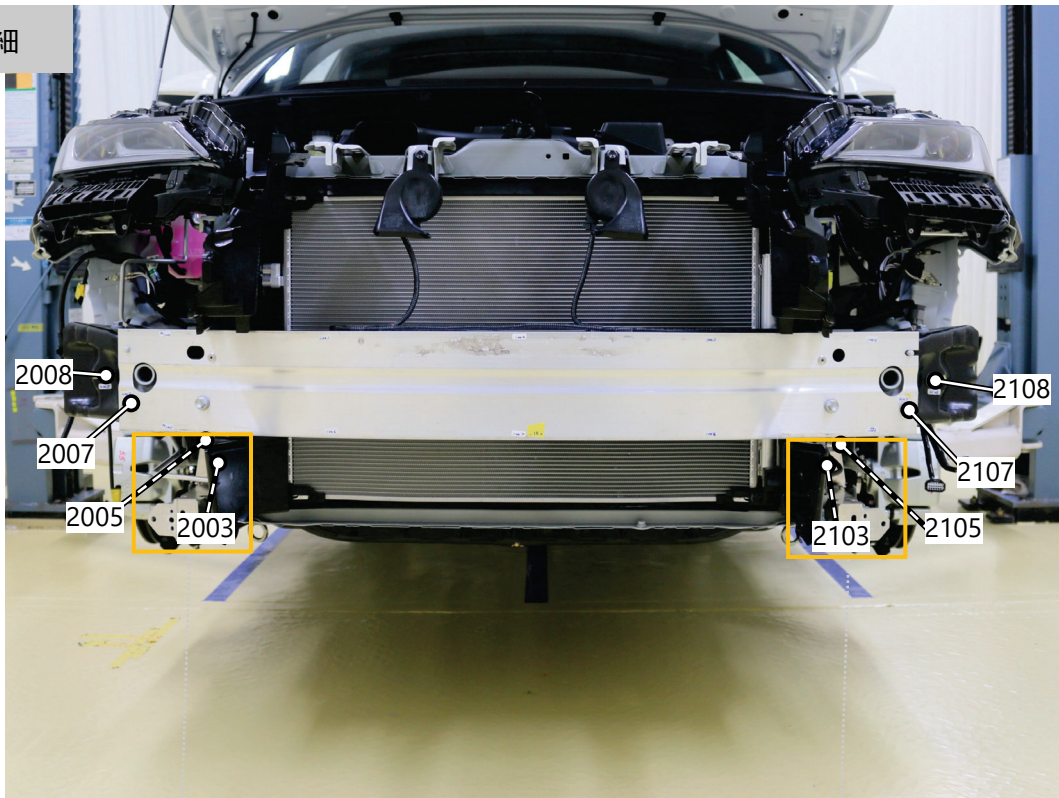

計測点番号および形状

2003	穴	2103	穴
2005	穴	2105	穴
2007	ボルト頭	2107	ボルト頭
2008	ボルト頭	2108	ボルト頭

フロント下部 / 計測点

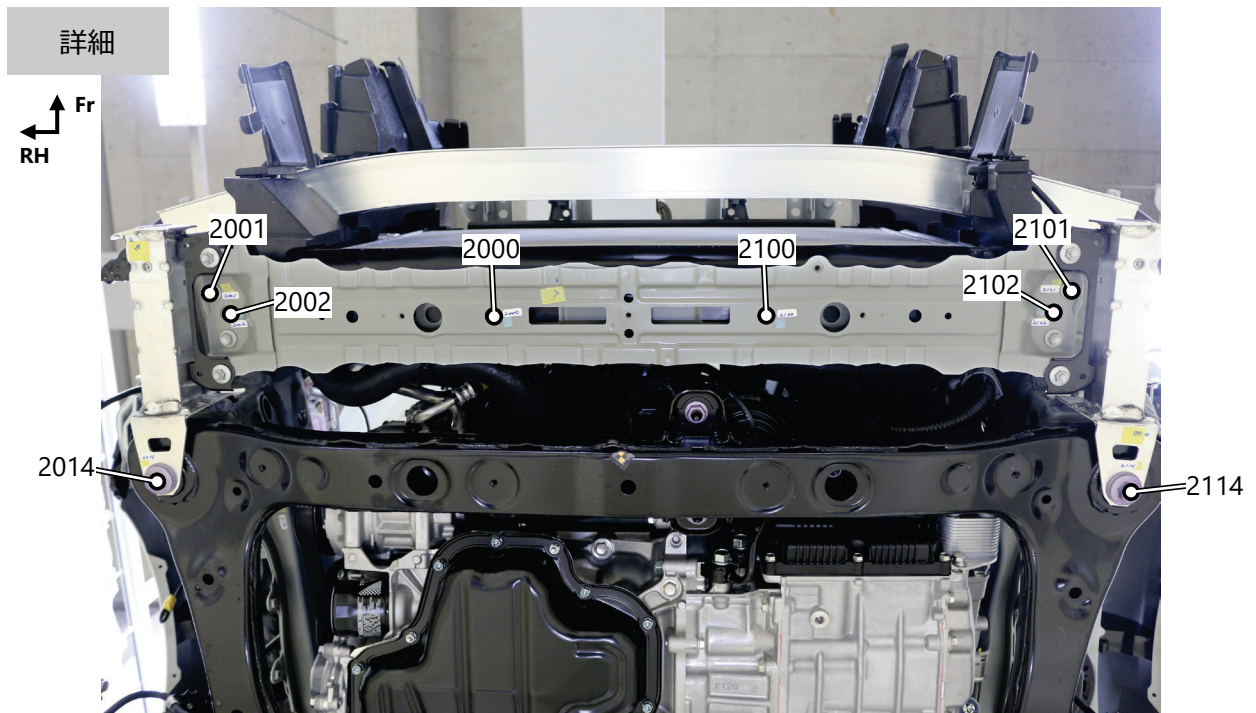

計測点番号および形状

2000	穴	2100	穴
2001	ボルト頭	2101	ボルト頭
2002	穴	2102	穴
2014	ボルト頭	2114	ボルト頭

フロント下部 / 計測点

詳細

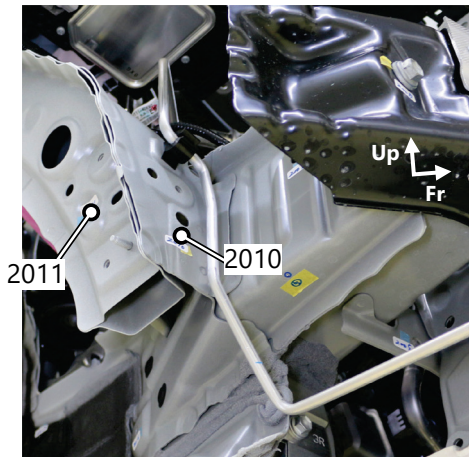
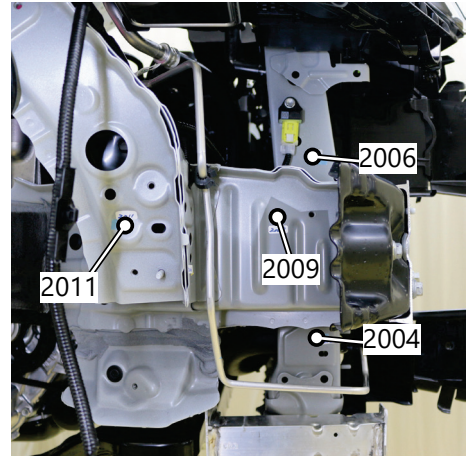
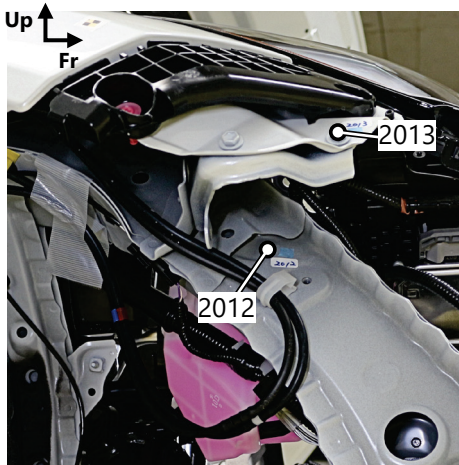
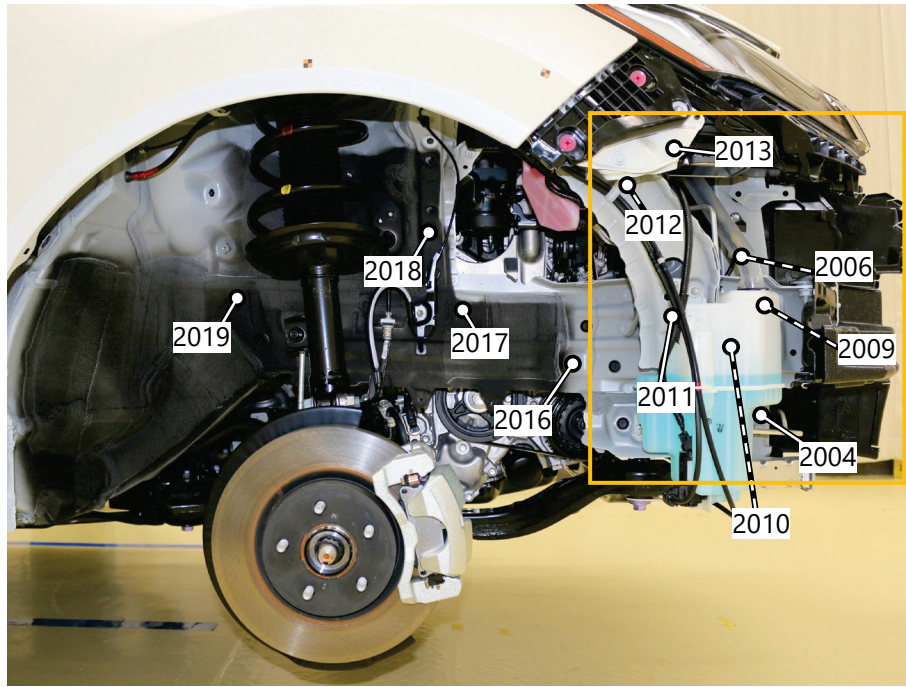

計測点番号および形状

2004	穴	2011	穴	2017	穴
2006	穴	2012	穴	2018	穴
2009	穴	2013	ボルト頭	2019	穴
2010	穴	2016	穴	—	—

フロント下部 / 計測点

詳細

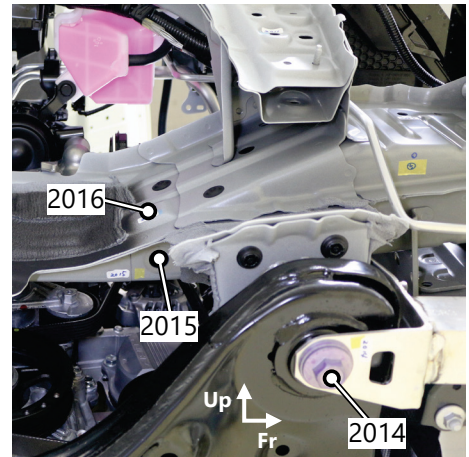
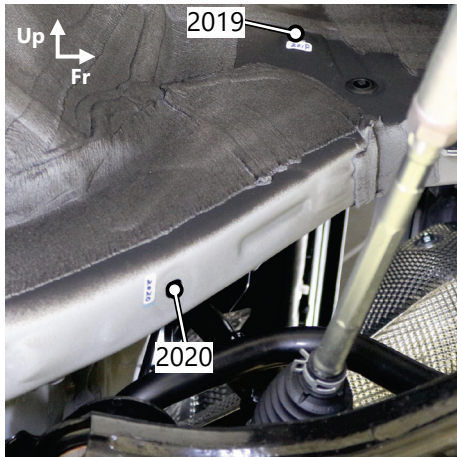
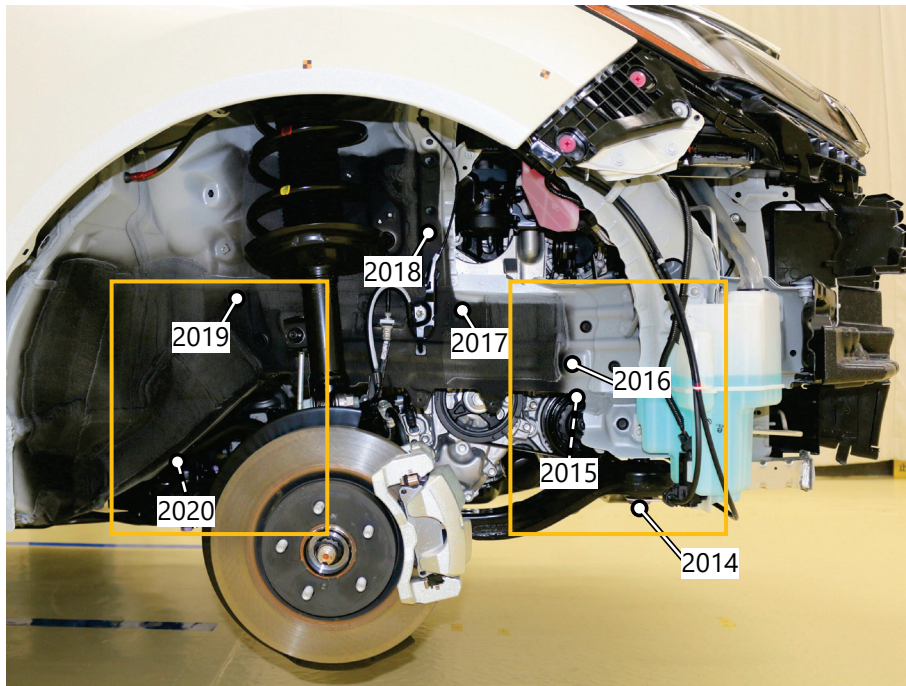

計測点番号および形状

2014	ボルト頭	2018	穴
2015	穴	2019	穴
2016	穴	2020	穴
2017	穴	—	—

フロント下部 / 計測点

詳細

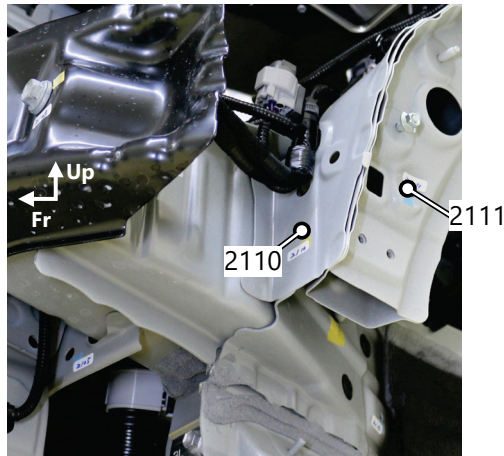
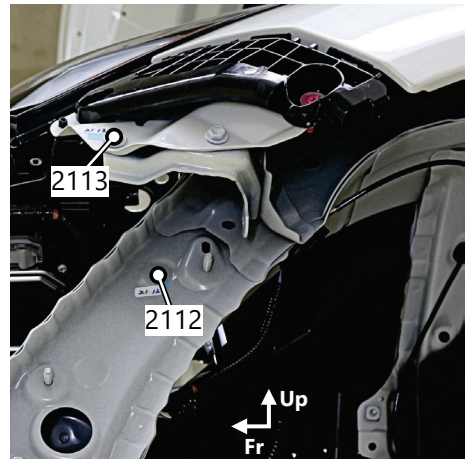
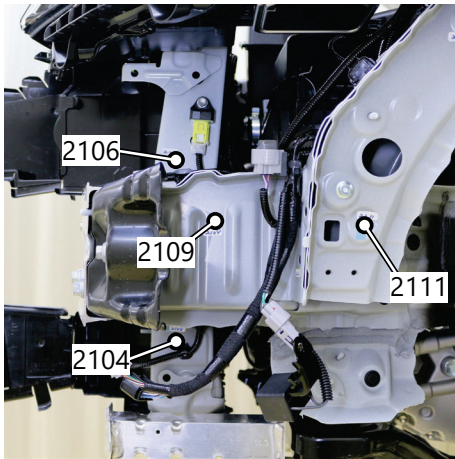
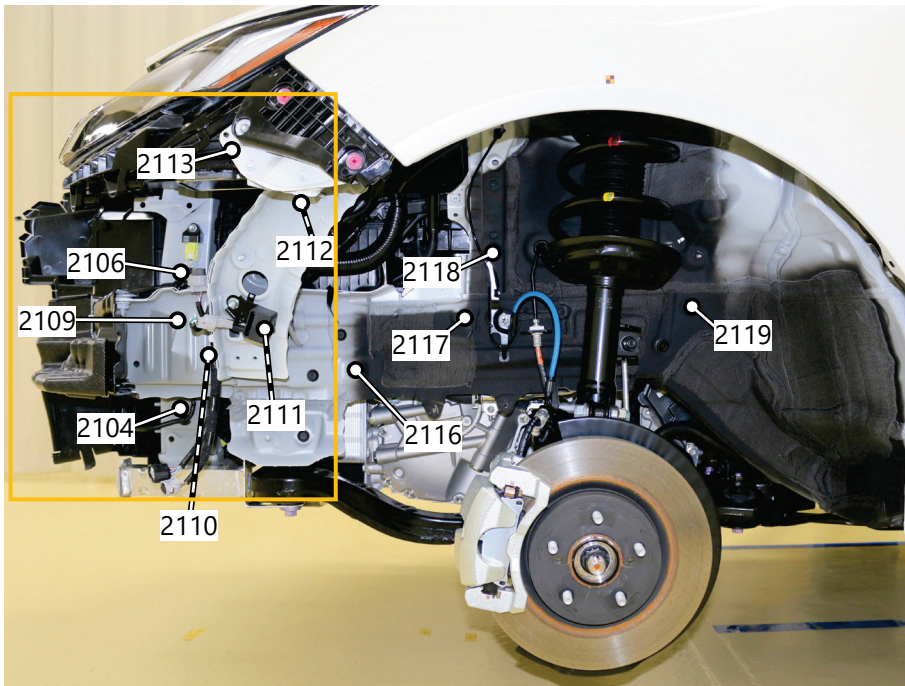

計測点番号および形状

2104	穴	2111	穴	2117	穴
2106	穴	2112	穴	2118	穴
2109	穴	2113	ボルト頭	2119	穴
2110	穴	2116	穴	—	—

フロント下部 / 計測点

詳細

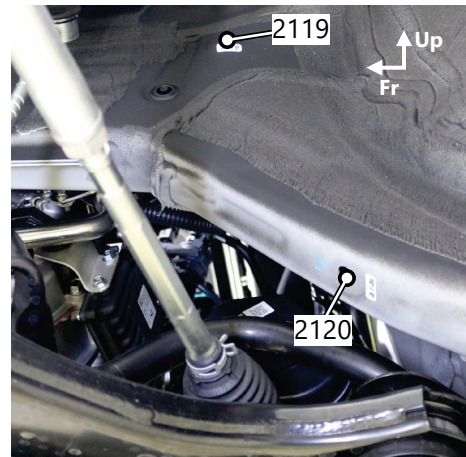
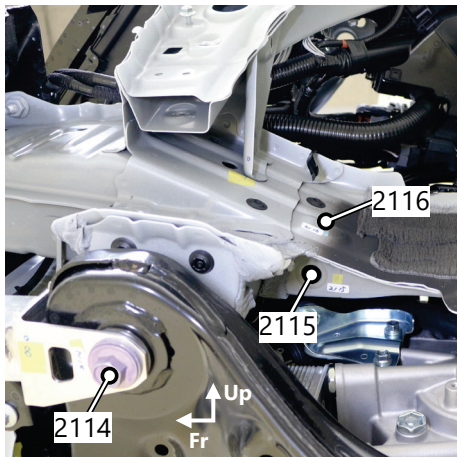
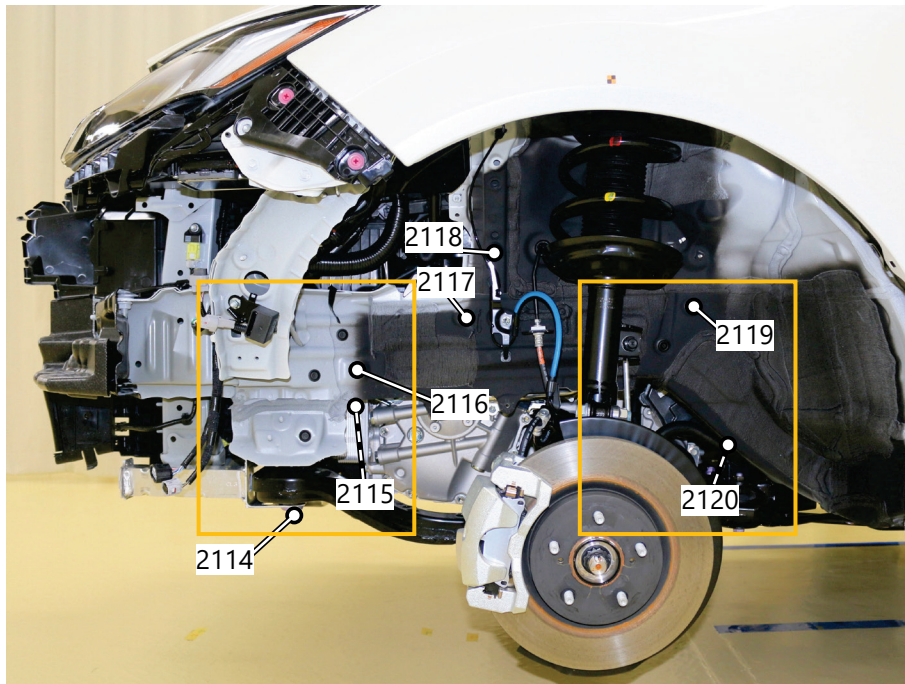

計測点番号および形状

2114	ボルト頭	2118	穴
2115	穴	2119	穴
2116	穴	2120	穴
2117	穴	—	—