

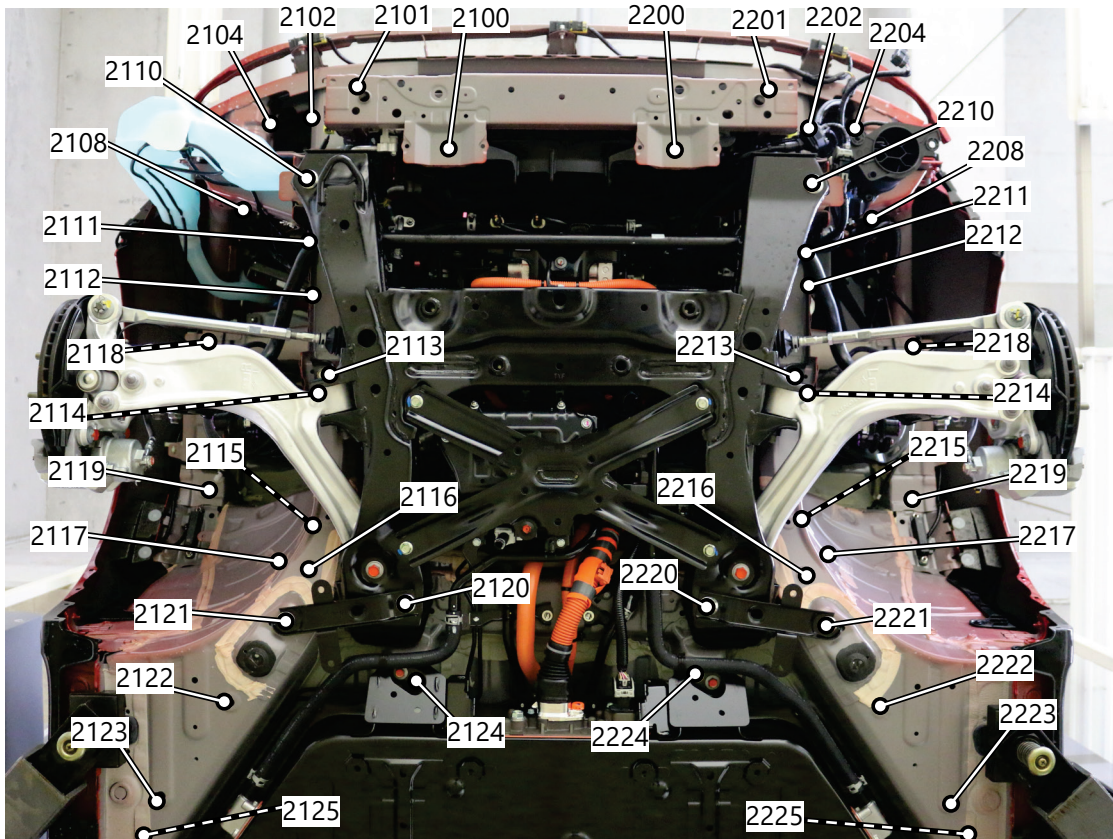

フロント下部 / 計測点

全体 1

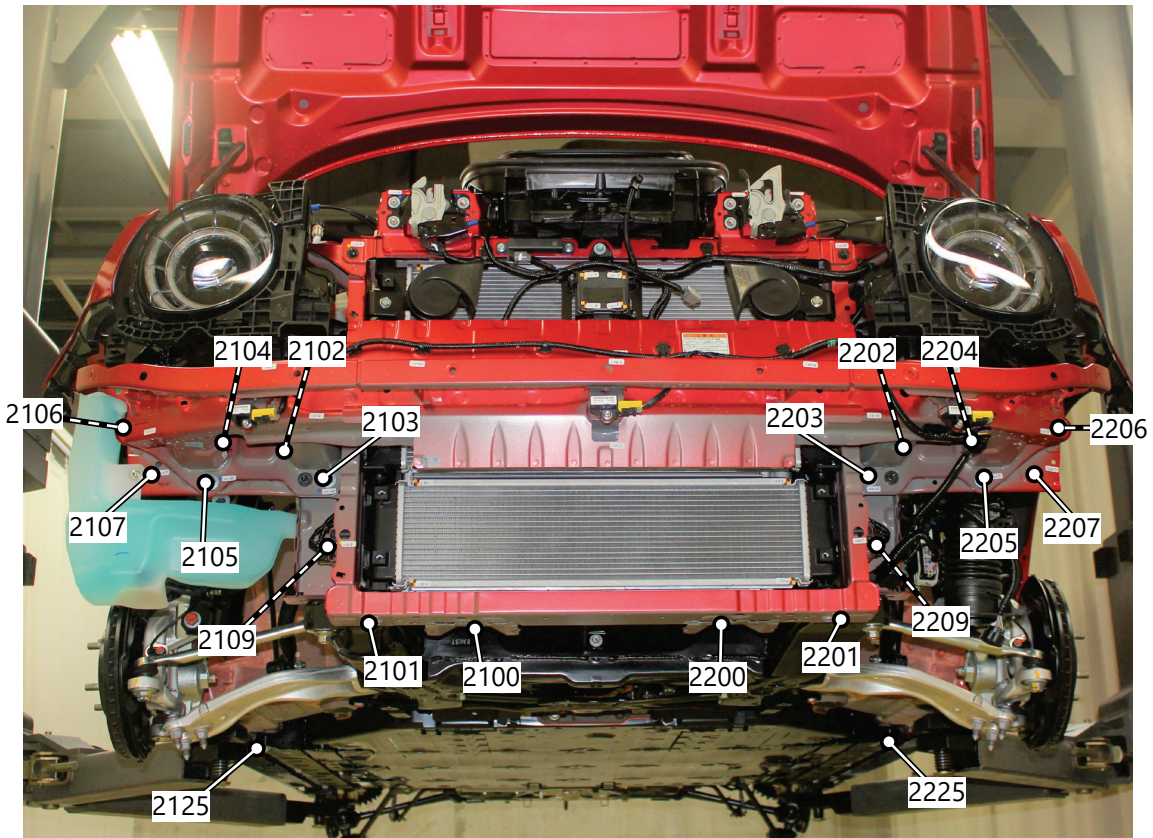

フロント下部 / 計測点

全体 2

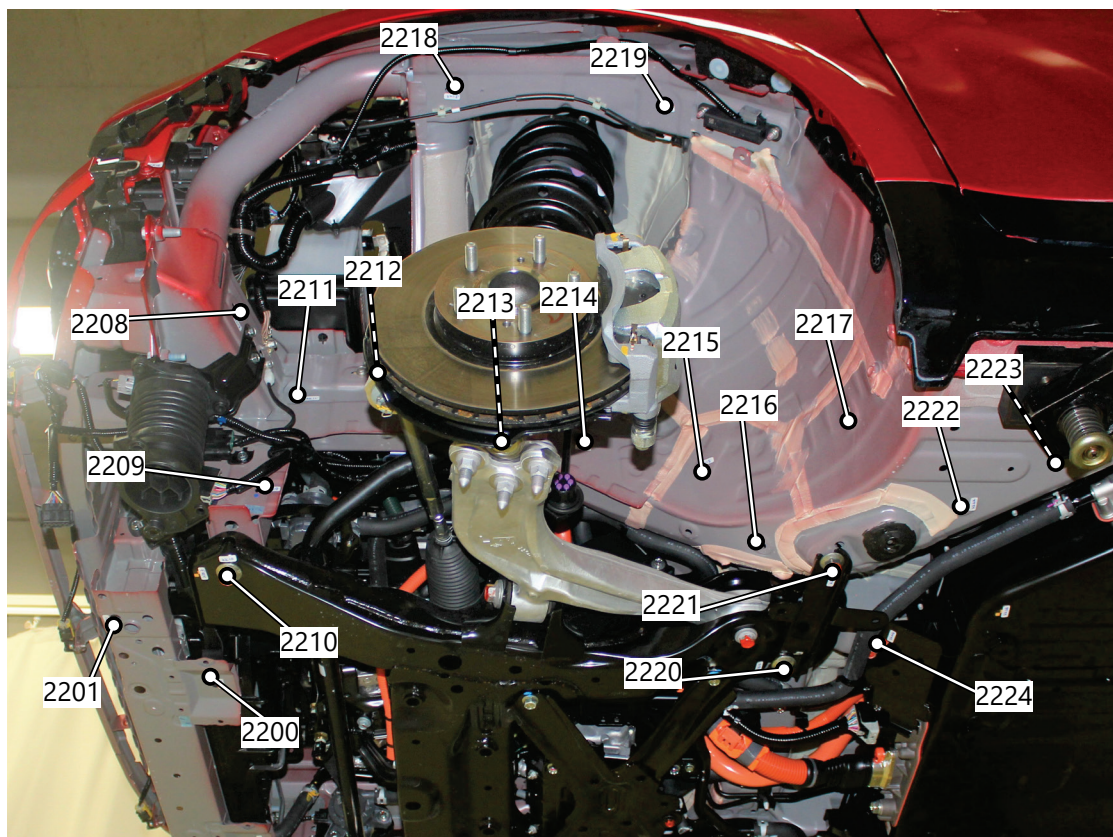
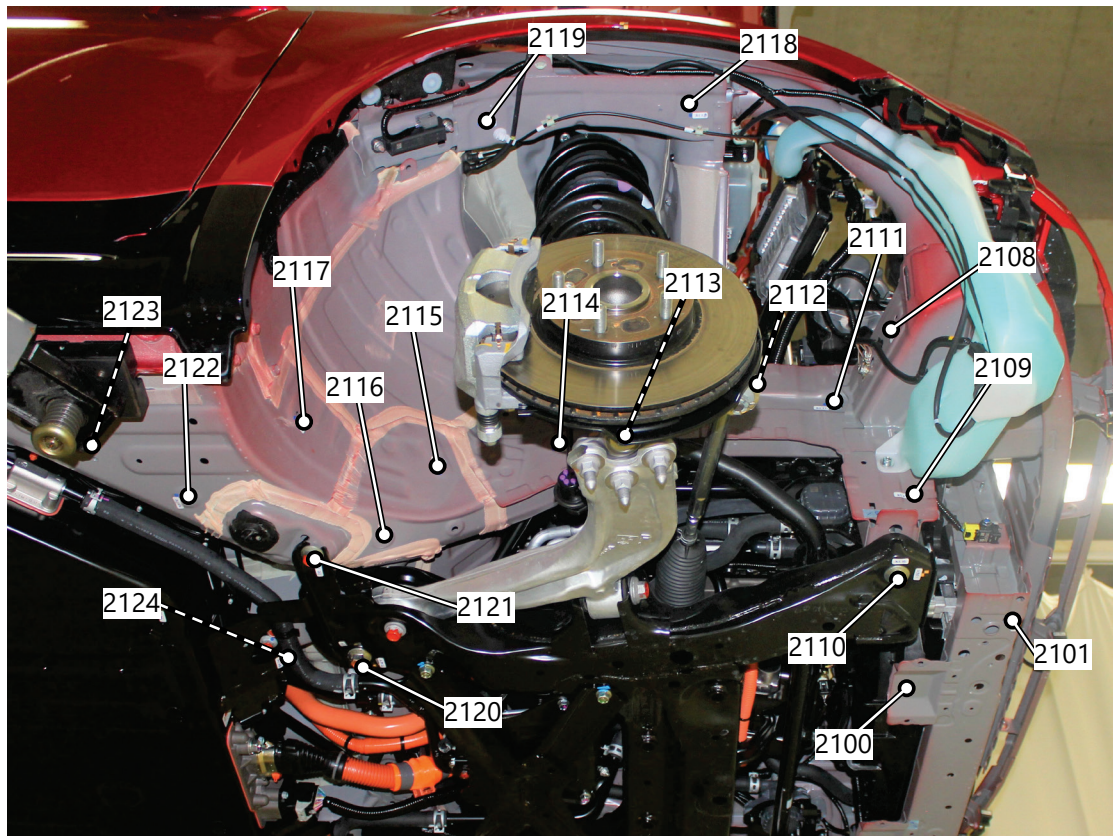

## フロント下部 / 計測点

計測点番号および形状											
2100	穴	2109	穴	2118	穴	2200	穴	2209	穴	2218	穴
2101	穴	2110	ボルト頭	2119	穴	2201	穴	2210	ボルト頭	2219	穴
2102	穴	2111	穴	2120	ボルト頭	2202	穴	2211	穴	2220	ボルト頭
2103	ボルト頭	2112	穴	2121	ボルト頭	2203	ボルト頭	2212	穴	2221	ボルト頭
2104	穴	2113	ボルト頭	2122	穴	2204	穴	2213	ボルト頭	2222	穴
2105	ボルト頭	2114	穴	2123	穴	2205	ボルト頭	2214	穴	2223	穴
2106	ボルト頭	2115	穴	2124	ボルト頭	2206	ボルト頭	2215	穴	2224	ボルト頭
2107	穴	2116	穴	2125	ボルト頭	2207	穴	2216	穴	2225	ボルト頭
2108	穴	2117	穴	—		2208	穴	2217	穴	—	

測定時に取外した部品		
フロントバンパフェイス Assy	フロントアンダカバー	フロント IPU アンダカバー
ラジエタガード COMP	左右フロントインナフェンダ Assy	

# フロント下部 / 計測点

詳細

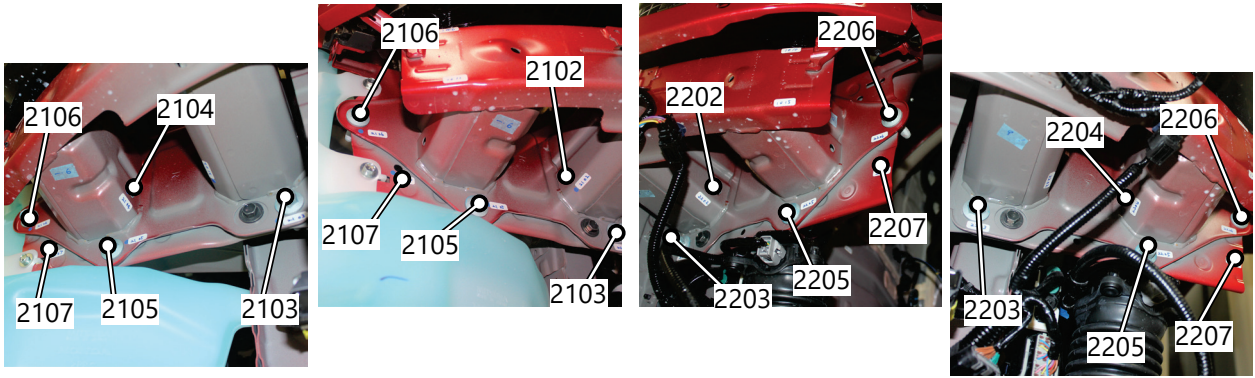

計測点番号および形状

2102	穴	2106	ボルト頭	2202	穴	2206	ボルト頭
2103	ボルト頭	2107	穴	2203	ボルト頭	2207	穴
2104	穴	—	—	2204	穴	—	—
2105	ボルト頭			2205	ボルト頭		

フロント下部 / 計測点

詳細

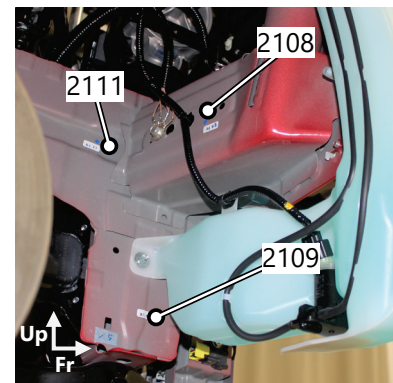
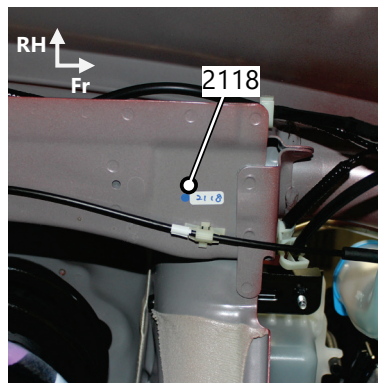
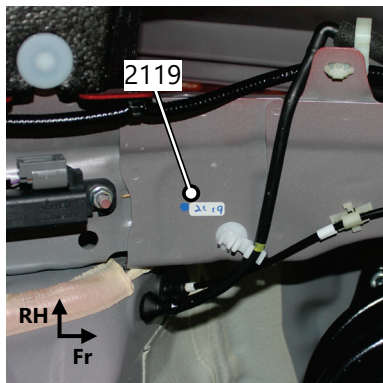
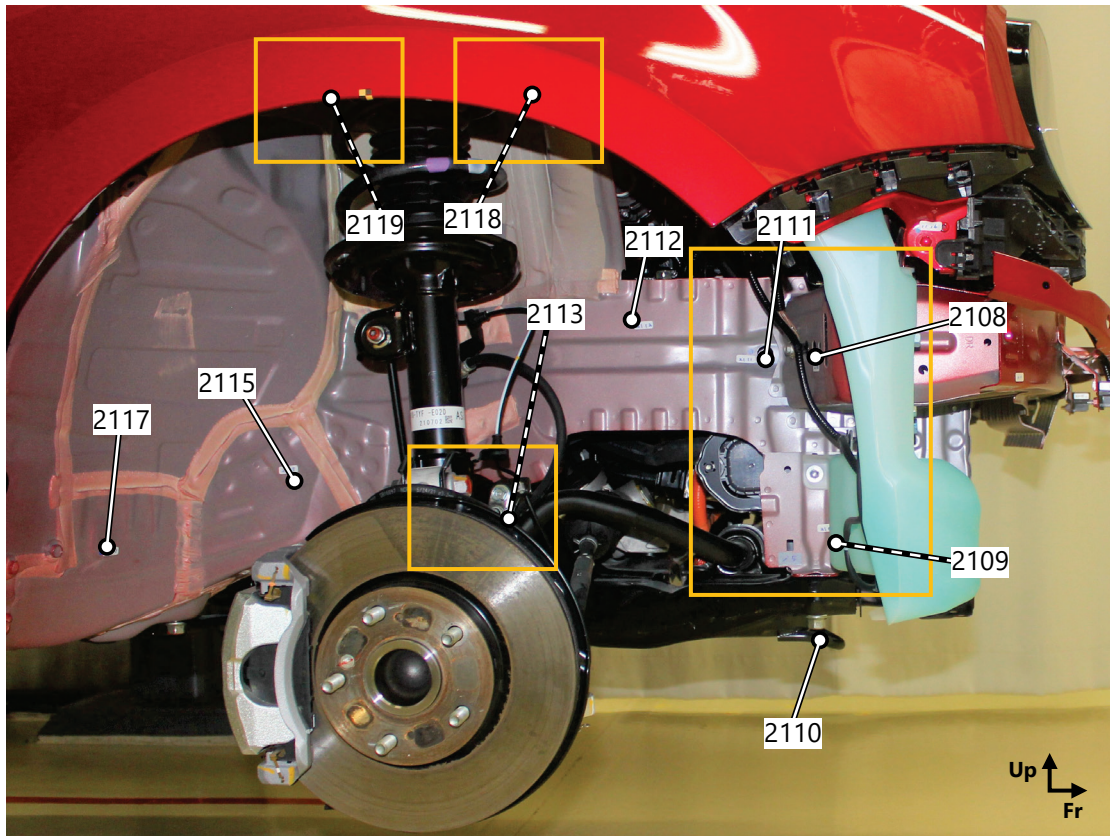

計測点番号および形状

2108 穴	2110 ボルト頭	2112 穴	2115 穴	2118 穴
2109 穴	2111 穴	2113 ボルト頭	2117 穴	2119 穴

フロント下部 / 計測点

詳細

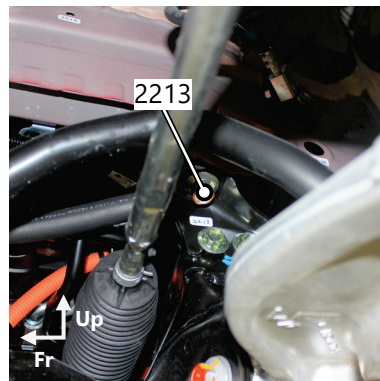
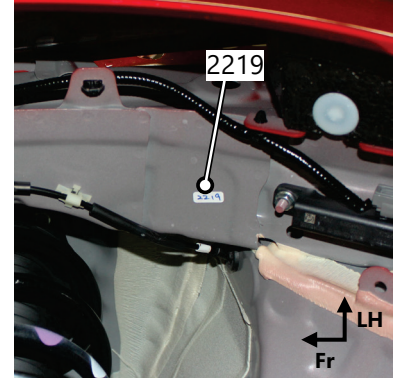
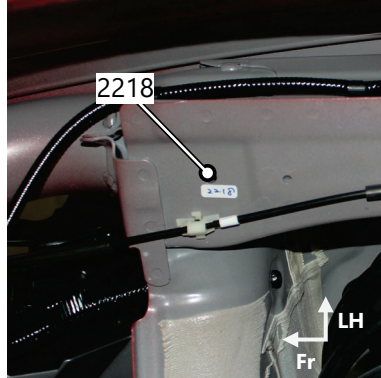
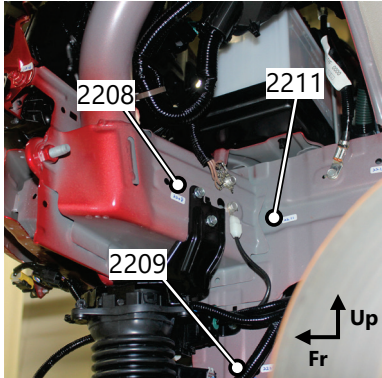
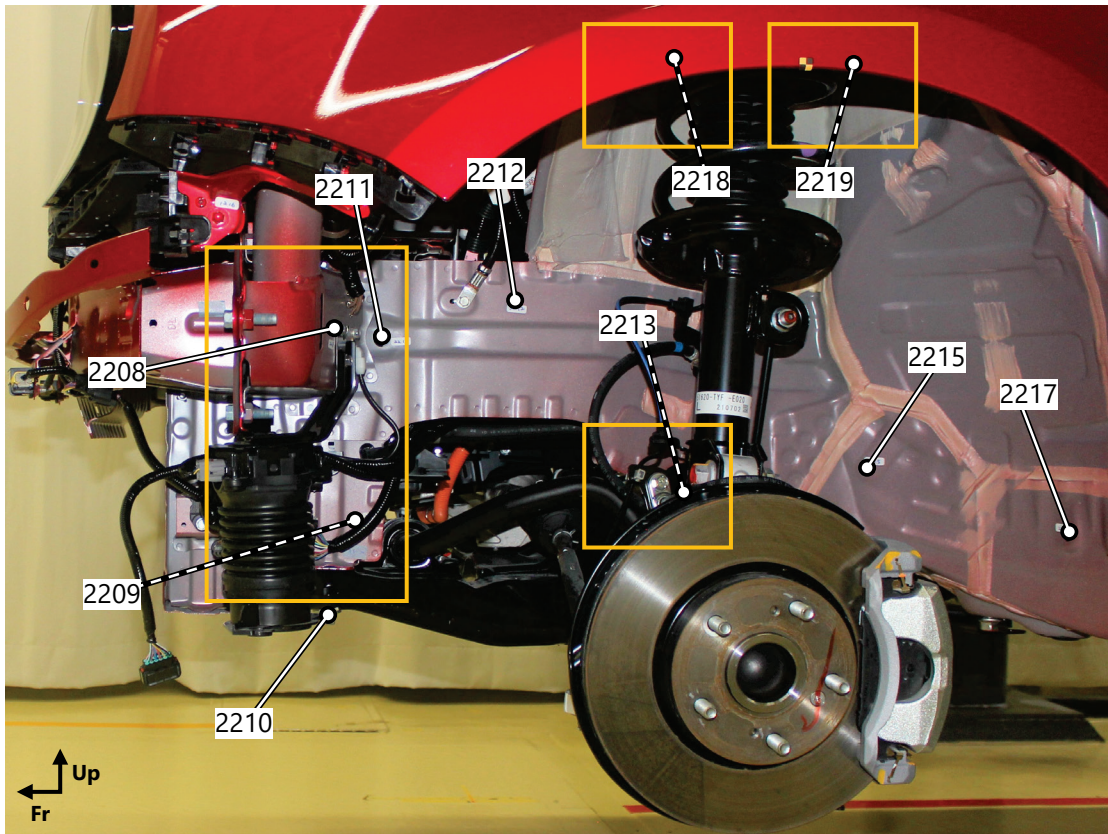

計測点番号および形状

2208	穴	2210	ボルト頭	2212	穴	2215	穴	2218	穴
2209	穴	2211	穴	2213	ボルト頭	2217	穴	2219	穴

フロント下部 / 計測点

詳細

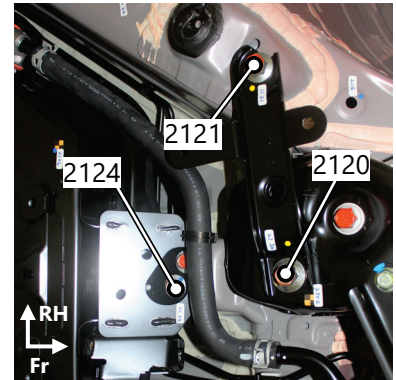
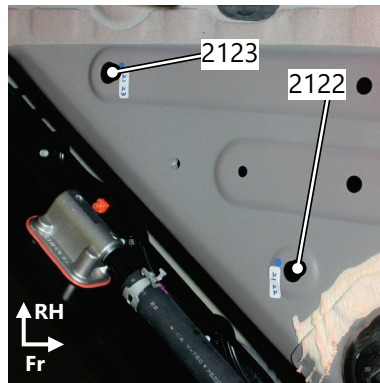
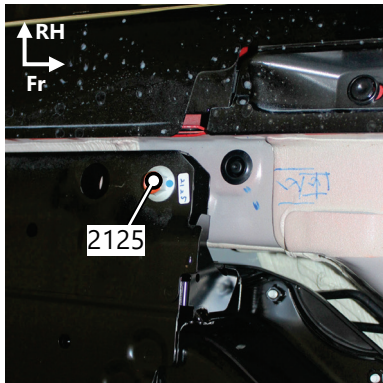
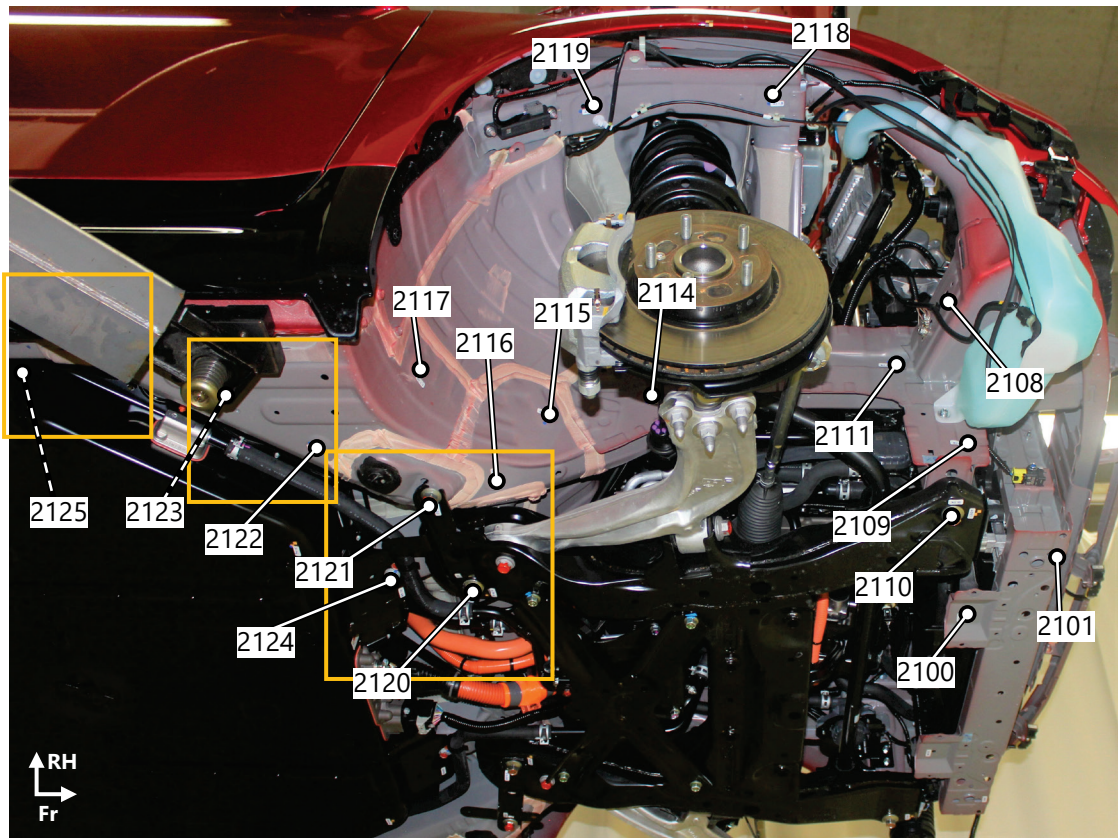

計測点番号および形状

2100	穴	2110	ボルト頭	2116	穴	2120	ボルト頭	2124	ボルト頭
2101	穴	2111	穴	2117	穴	2121	ボルト頭	2125	ボルト頭
2108	穴	2114	ボルト頭	2118	穴	2122	穴	—	
2109	穴	2115	穴	2119	穴	2123	穴		



# フロント下部 / 計測点

詳細

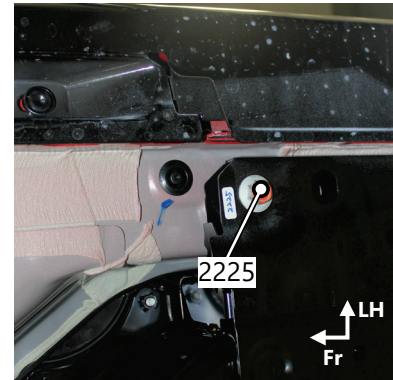
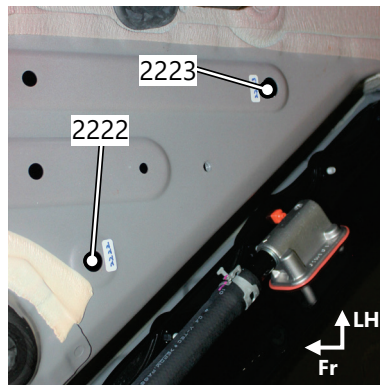
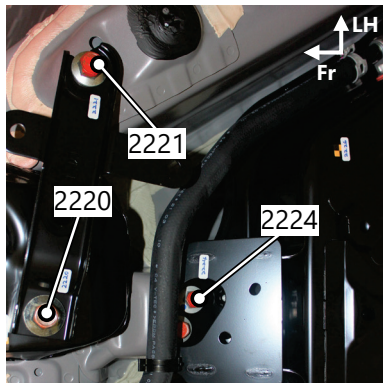
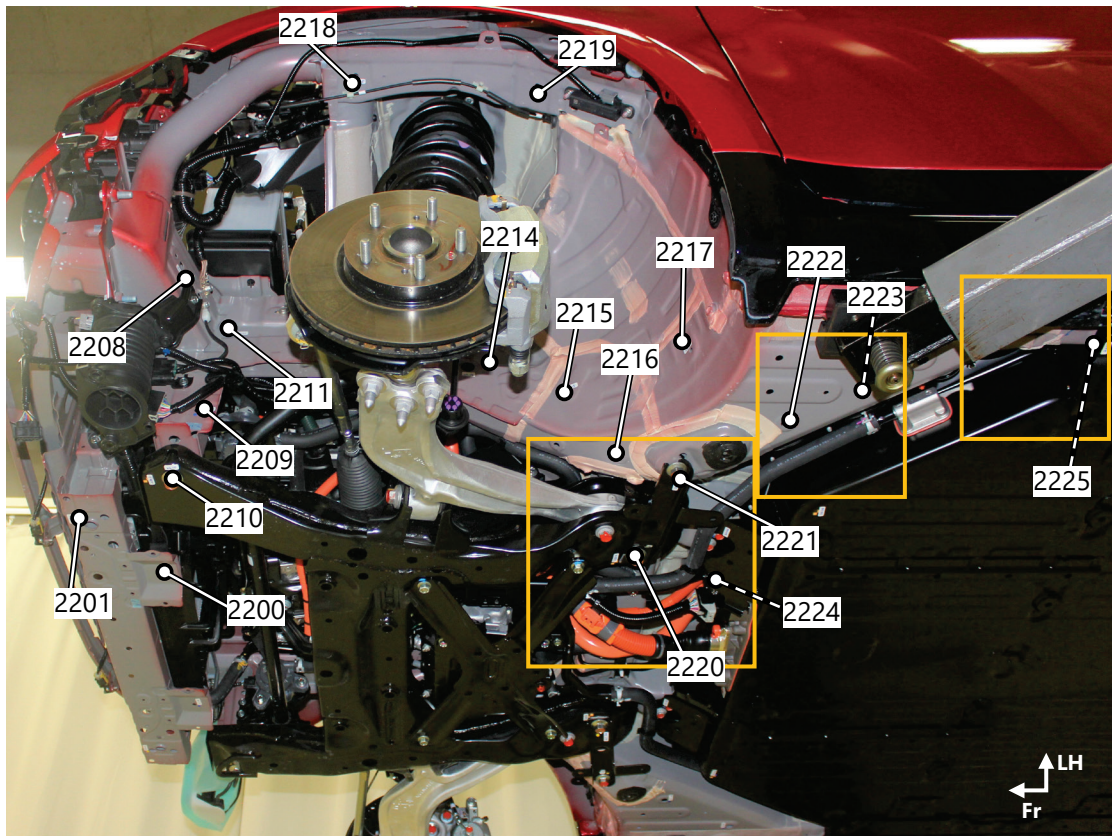

## 計測点番号および形状

2200	穴	2210	ボルト頭	2216	穴	2220	ボルト頭	2224	ボルト頭
2201	穴	2211	穴	2217	穴	2221	ボルト頭	2225	ボルト頭
2208	穴	2214	ボルト頭	2218	穴	2222	穴	—	
2209	穴	2215	穴	2219	穴	2223	穴		