

リヤ開口部 / 計測点

全体

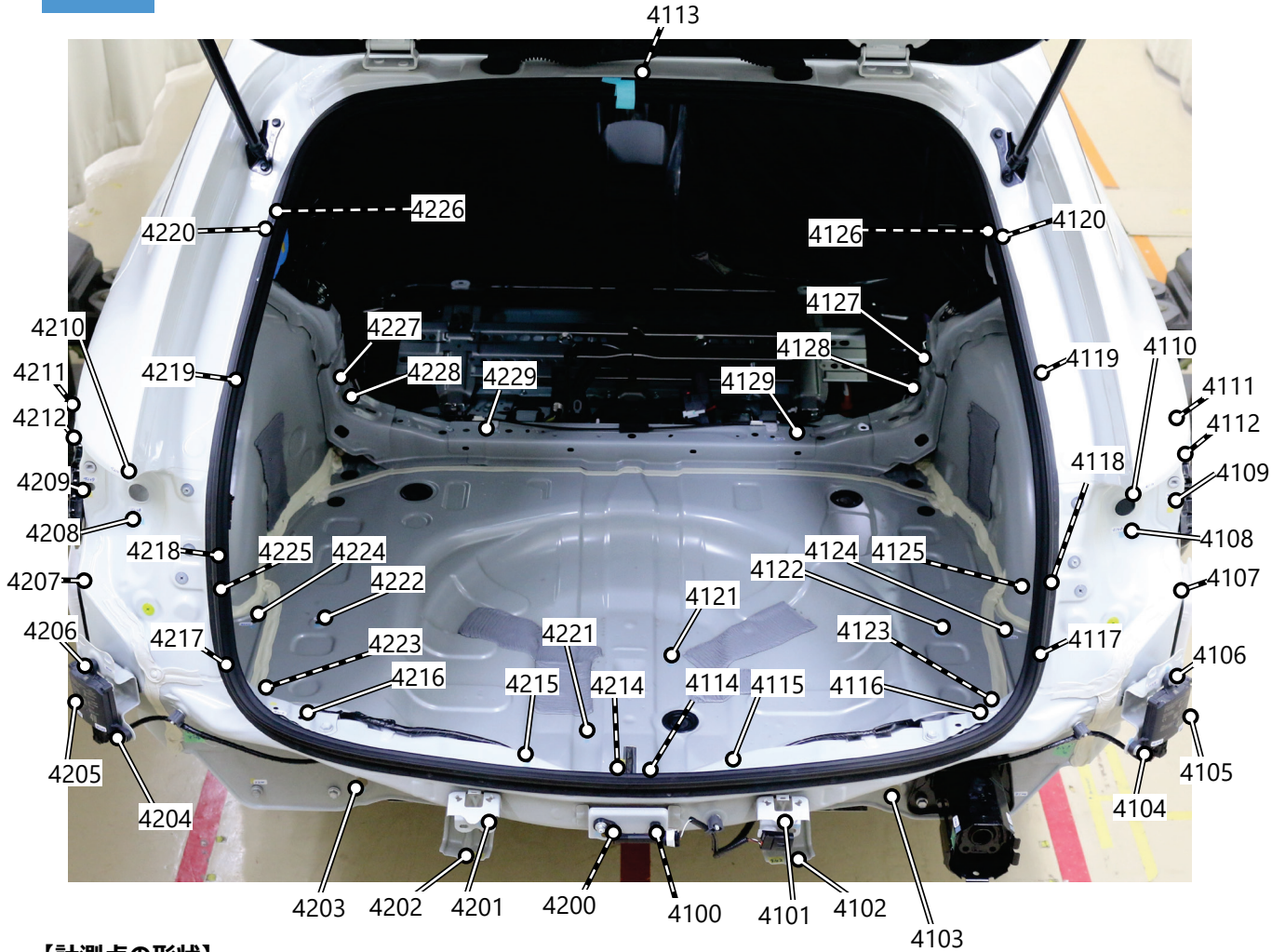

【計測点の形状】

4100 穴、4101 穴、4102 穴、4103 穴、4104 ボルト先端、4105 ボルト先端、4106 ボルト先端、4107 穴、4108 穴、4109 穴、4110 パネル端部、4111 パネル端部、4112 パネル端部、4113 パネル切欠部、4114 ボルト頭、4115 穴、4116 穴、4117 穴、4118 穴、4119 穴、4120 穴、4121 穴、4122 穴、4123 穴、4124 穴、4125 穴、4126 穴、4127 穴、4128 穴、4129 穴

4200 穴、4201 穴、4202 穴、4203 穴、4204 ボルト先端、4205 ボルト先端、4206 ボルト先端、4207 穴、4208 穴、4209 穴、4210 パネル端部、4211 パネル端部、4212 パネル端部、4214 ボルト頭、4215 穴、4216 穴、4217 穴、4218 穴、4219 穴、4220 穴、4221 穴、4222 穴、4223 穴、4224 穴、4225 穴、4226 穴、4227 穴、4228 穴、4229 穴

【測定時に取外した部品】

リヤバンパカバー、左右リヤバンパサイドシール、左右ルーフサイドガーニッシュ Assy インナ、左右テールランプ（リヤコンビネーションランプ）レンズ&ボデー、左右テールランプ（リヤコンビネーションランプ）カバー、左右リヤドアスカッププレート、デッキボード Assy、デッキトリムカバーリヤ、リヤフロアボードNo.1、デッキフロアボックスフロント、スペアホイールクッション、左右デッキトリムサイドボードロワ、左右デッキトリムサイドパネル Assy、左右リヤシートバック、リヤシートクッション、左右リヤシートサイドガーニッシュ

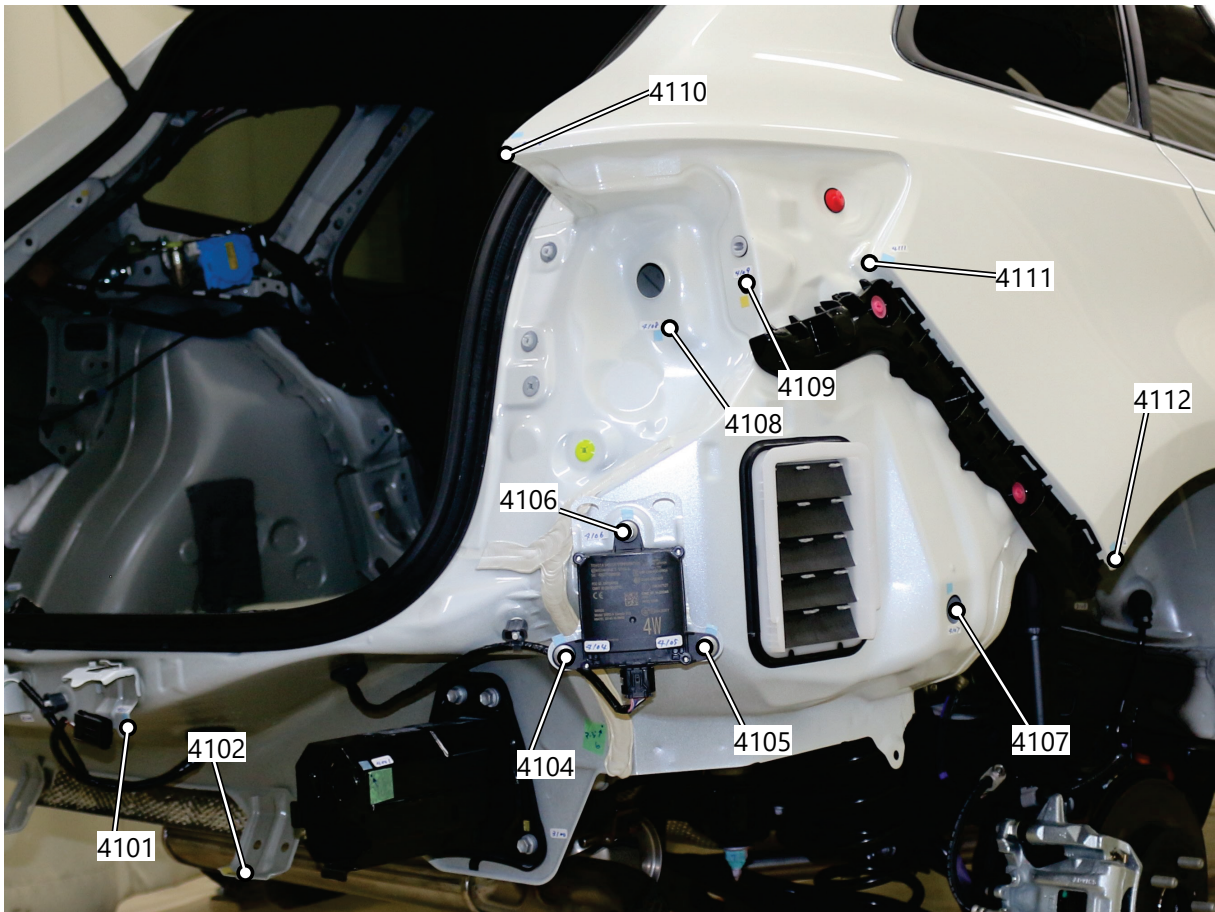

【計測点の形状】

4101 穴、 4102 穴、 4104 ボルト先端、 4105 ボルト先端、 4106 ボルト先端、 4107 穴、 4108 穴、
4109 穴、 4110 パネル端部、 4111 パネル端部、 4112 パネル端部

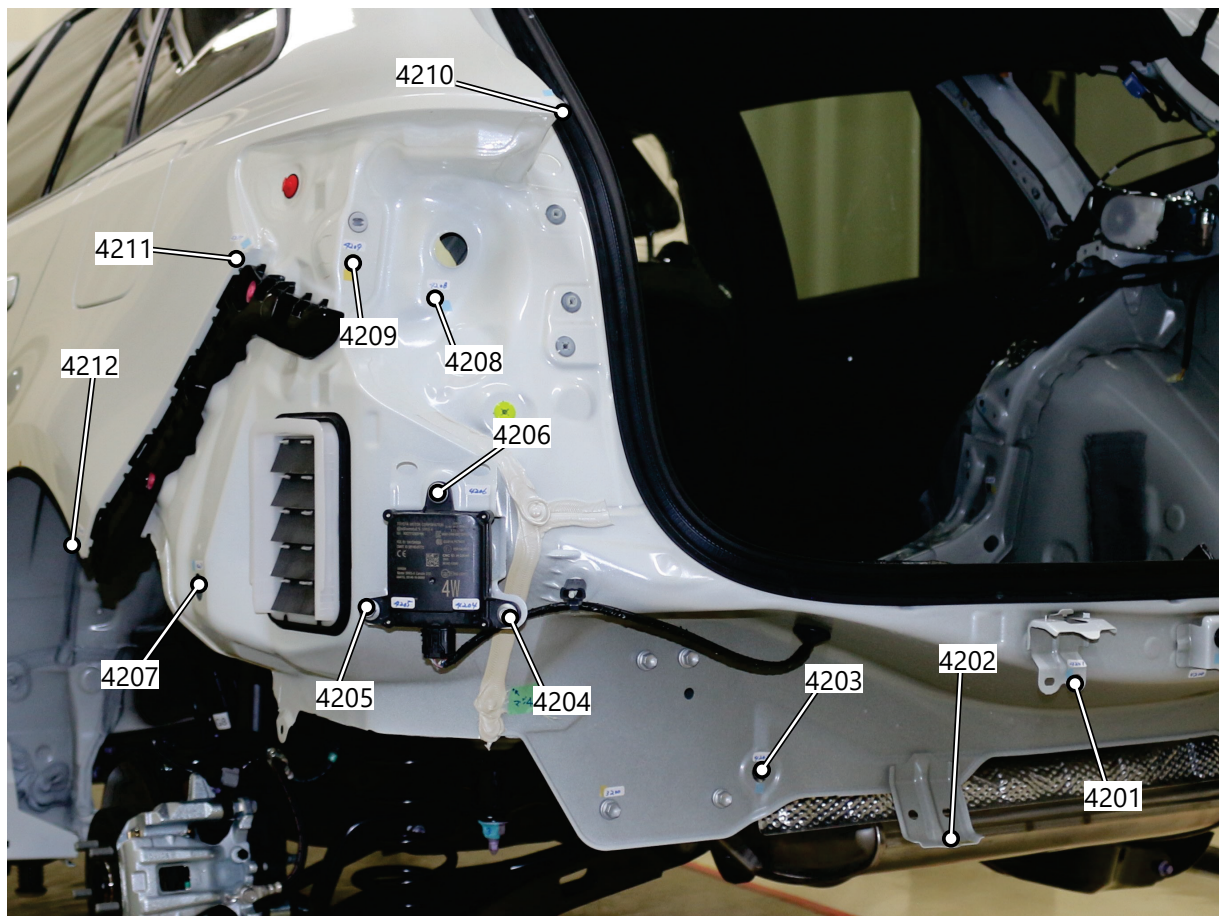

【計測点の形状】

4201 穴、4202 穴、4203 穴、4204 ボルト先端、4205 ボルト先端、4206 ボルト先端、4207 穴、4208 穴、4209 穴、4210 パネル端部、4211 パネル端部、4212 パネル端部

リヤ開口部 / 計測点

詳細

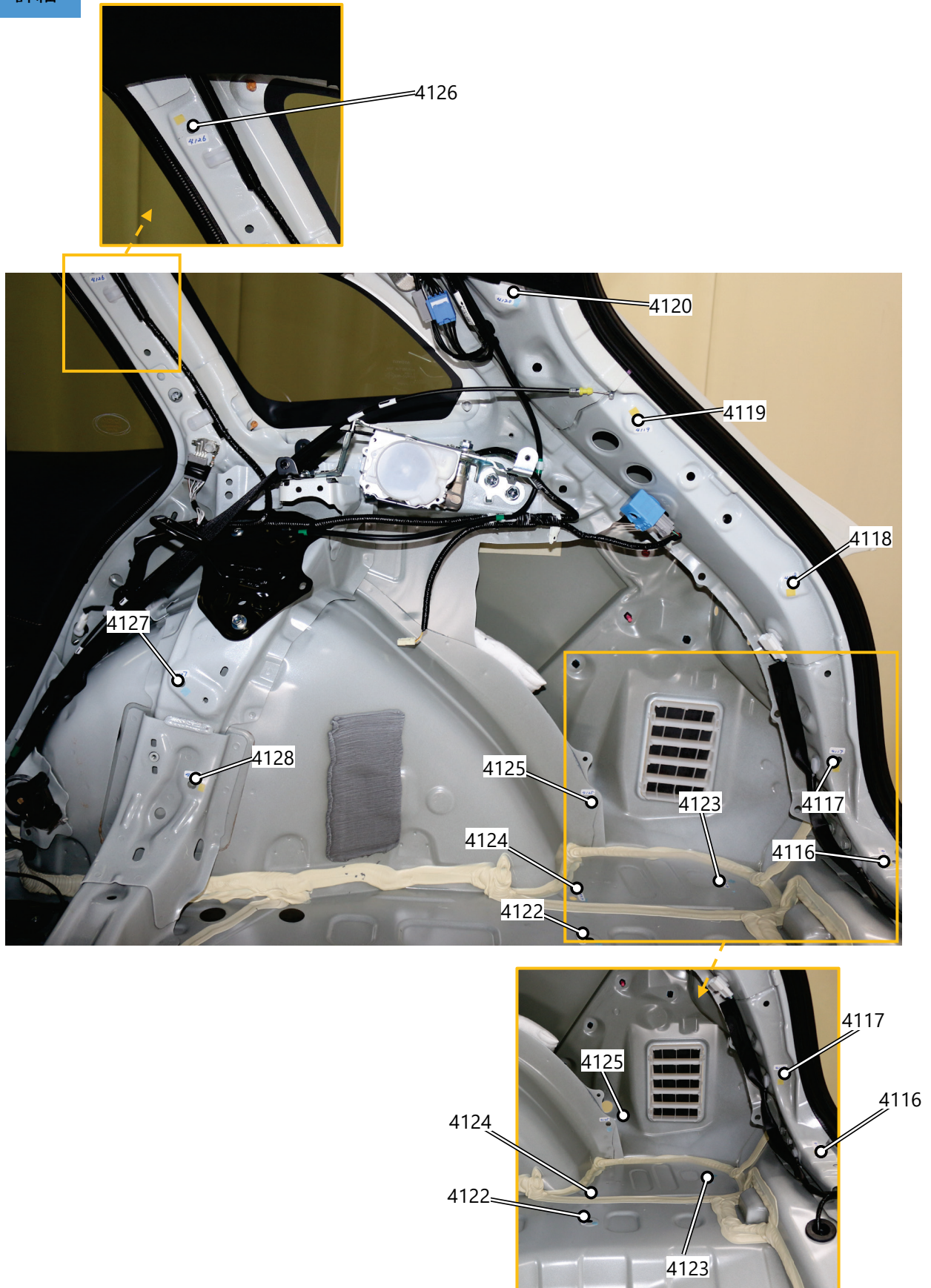

【計測点の形状】

4116 穴、 4117 穴、 4118 穴、 4119 穴、 4120 穴、 4122 穴、 4123 穴、 4124 穴、 4125 穴、
4126 穴、 4127 穴、 4128 穴

詳細

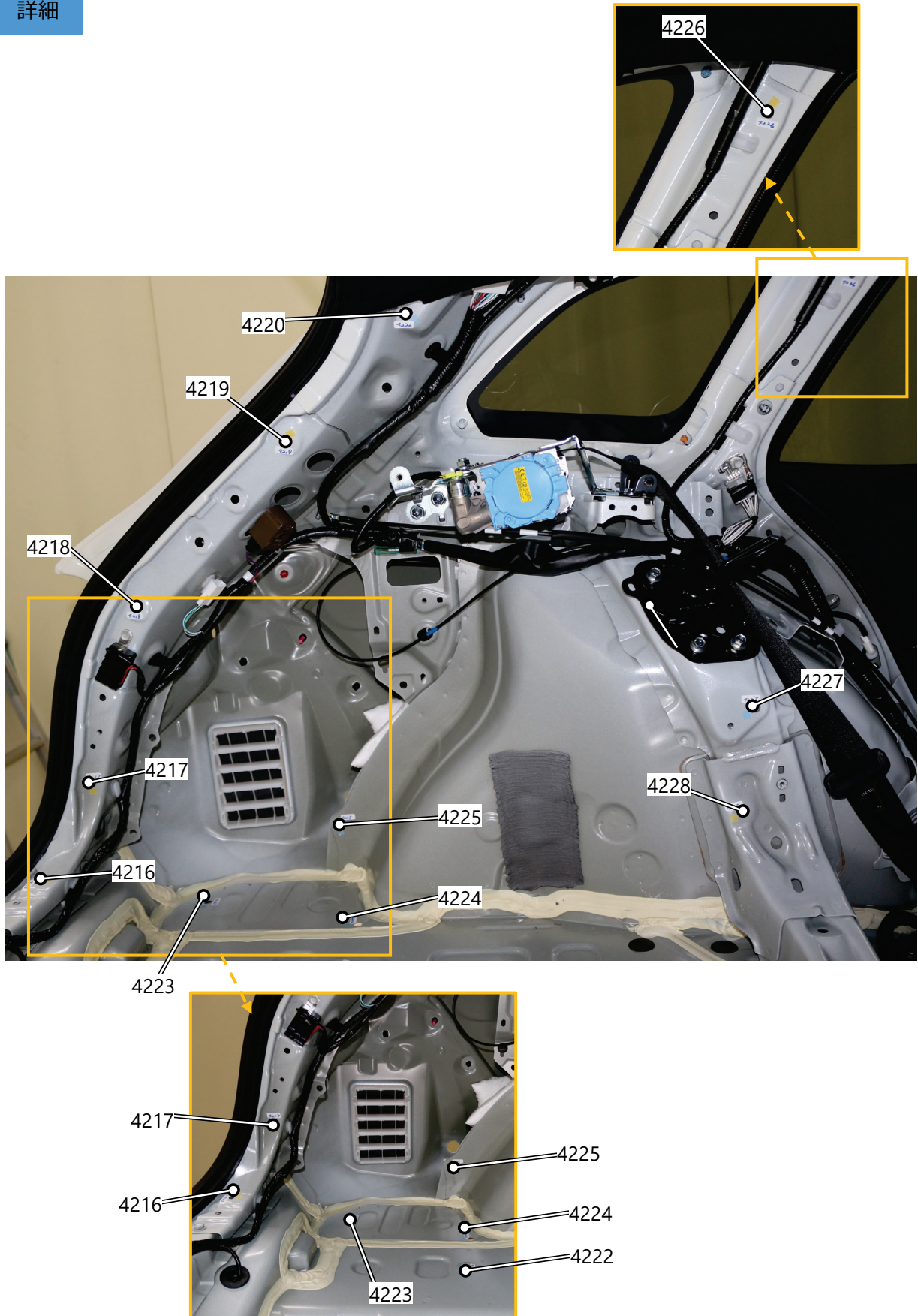

【計測点の形状】

4216 穴、 4217 穴、 4218 穴、 4219 穴、 4220 穴、 4222 穴、 4223 穴、 4224 穴、 4225 穴、
4226 穴、 4227 穴、 4228 穴

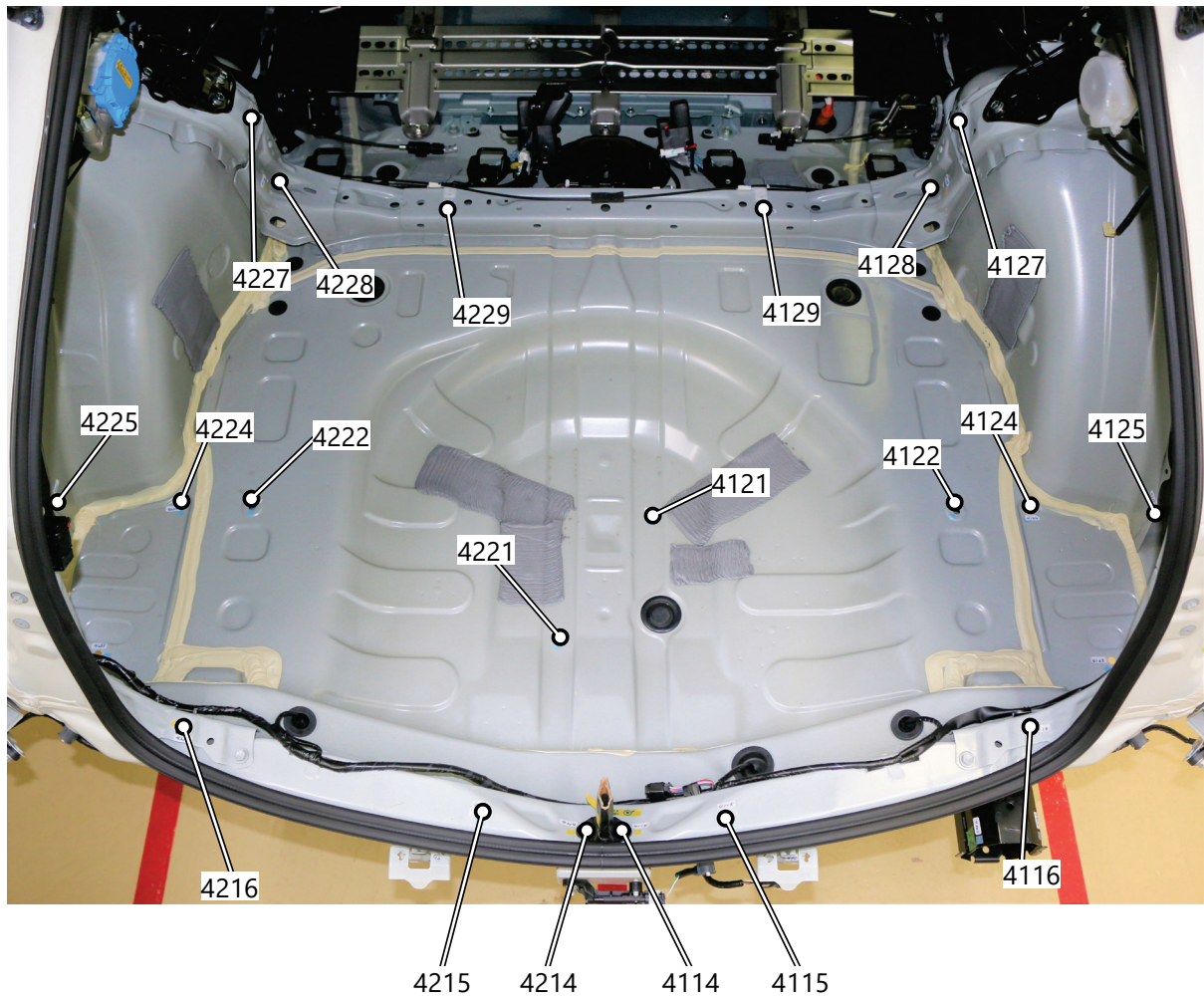

【計測点の形状】

4114 ボルト頭、4115 穴、4116 穴、4121 穴、4122 穴、4124 穴、4125 穴、4127 穴、4128 穴、4129 穴

4214 ボルト頭、4215 穴、4216 穴、4221 穴、4222 穴、4224 穴、4225 穴、4227 穴、4228 穴、4229 穴

リヤ開口部 / 計測点

詳細

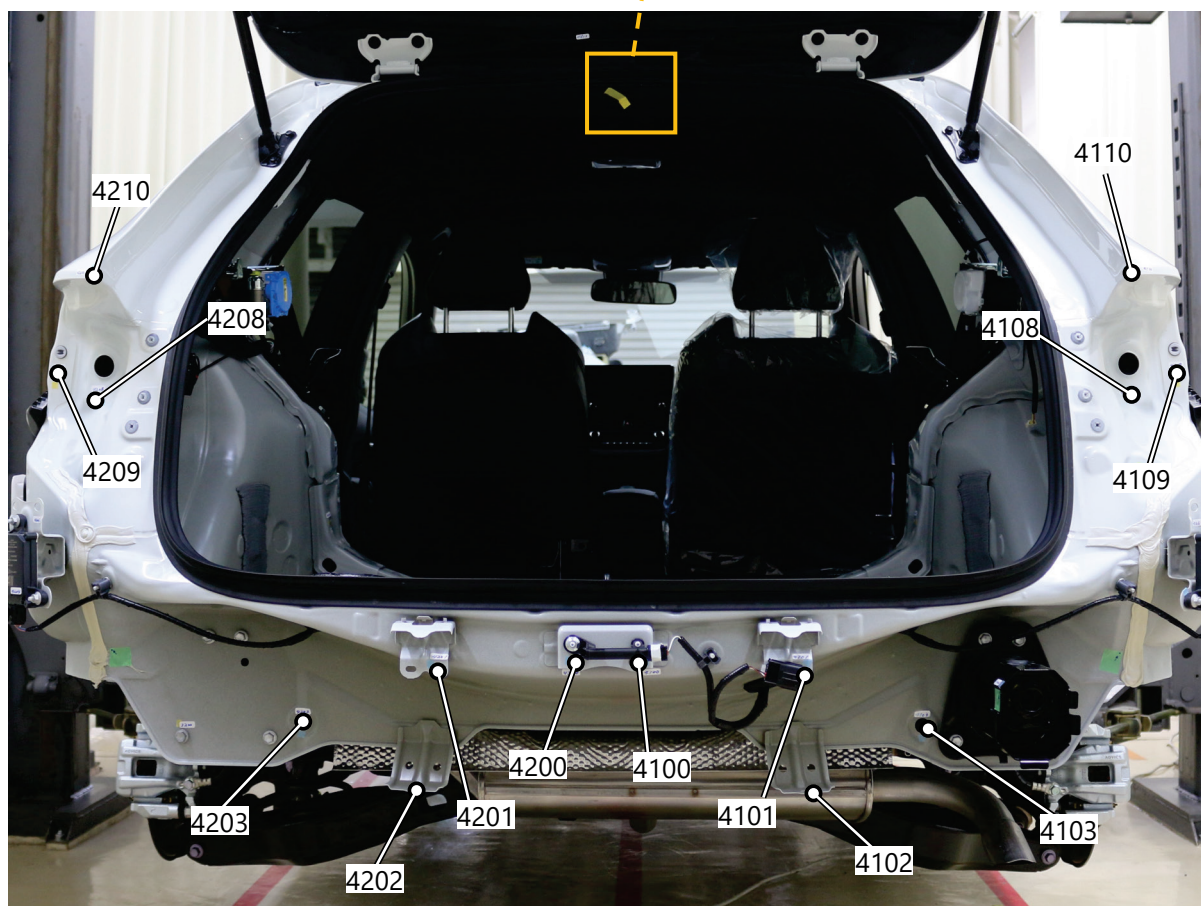
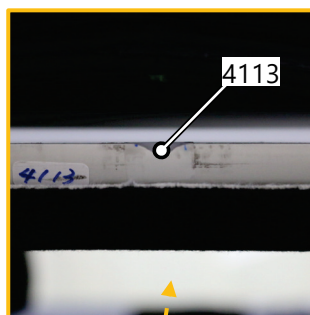

【計測点の形状】

4100 穴、4101 穴、4102 穴、4103 穴、4108 穴、4109 穴、4110 パネル端部、
4113 パネル切欠部

4200 穴、4201 穴、4202 穴、4203 穴、4208 穴、4209 穴、4210 パネル端部