

フロント下部 / 計測点

全体

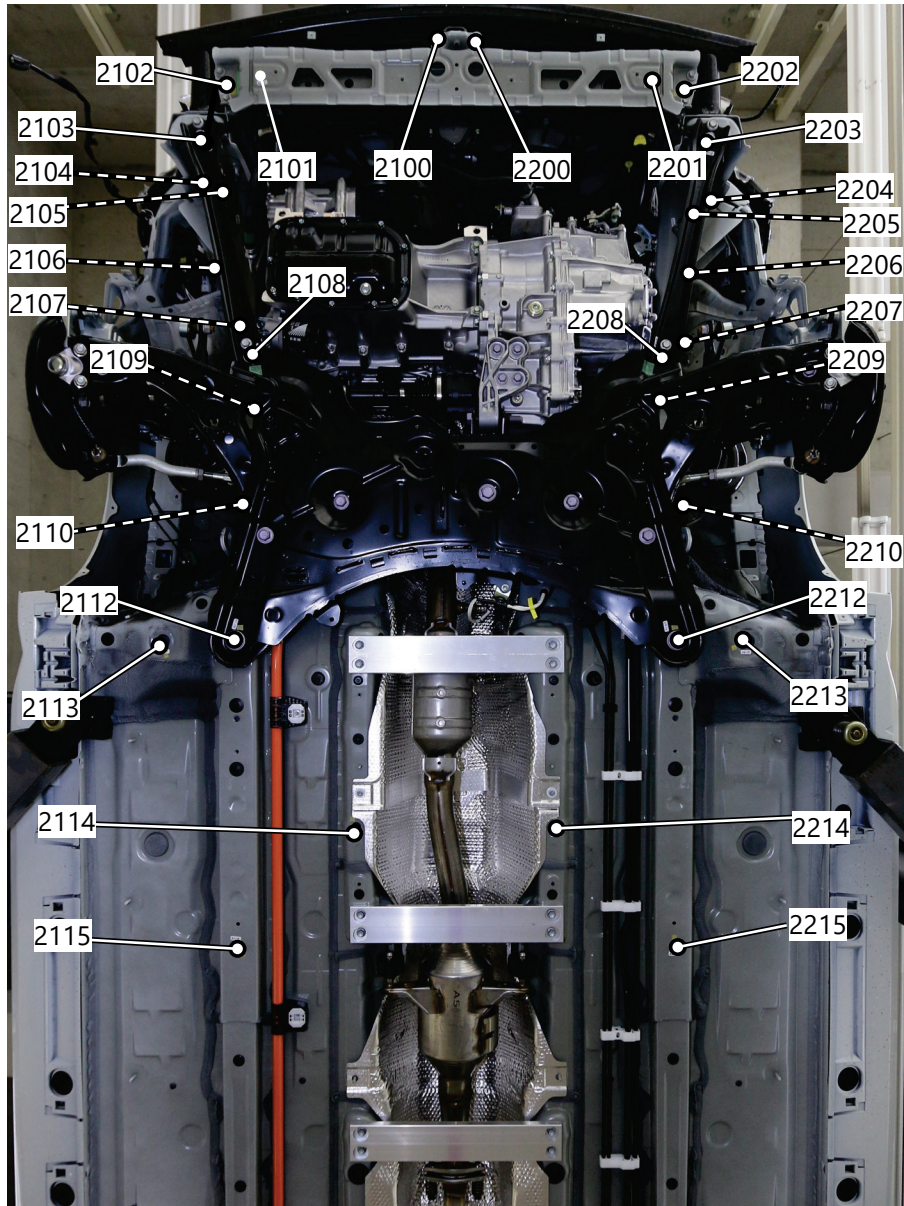

【計測点の形状】

2100 穴、 2101 穴、 2102 ボルト頭、 2103 ボルト頭、 2104 穴、 2105 穴、 2106 穴、 2107 穴、
2108 ボルト頭、 2109 ボルト頭、 2110 穴、 2112 ボルト頭、 2113 穴、 2114 穴、 2115 穴
2200 穴、 2201 穴、 2202 ボルト頭、 2203 ボルト頭、 2204 穴、 2205 穴、 2206 穴、 2207 穴、
2208 ボルト頭、 2209 ボルト頭、 2210 穴、 2212 ボルト頭、 2213 穴、 2214 穴、 2215 穴

【測定時に取外した部品】

フロントバンパカバー & ミリメータウェーブレードセンサ Assy、 ラジエータサポートオープニングカバー、
フロントバンパエネルギーアブソーバ、 フロントバンパアブソーバロウ、 エンジンアンダカバーセンタ、 エンジンアンダカバー
AssyNo.1、 左右エンジンアンダカバーリヤ、 左右フロントフロアカバー、 左右リヤフロアサイドメンバカバー、
左右フロントフェンダライナ、 ウォッシュインレット、 ウインドシールドウォッシュジャージャー Assy

詳細

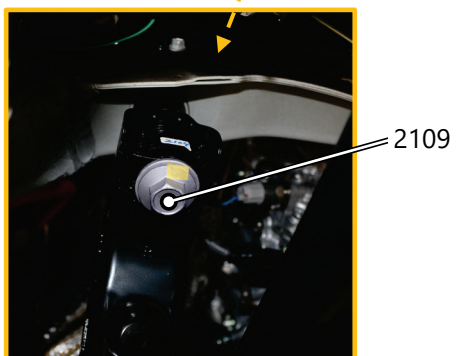
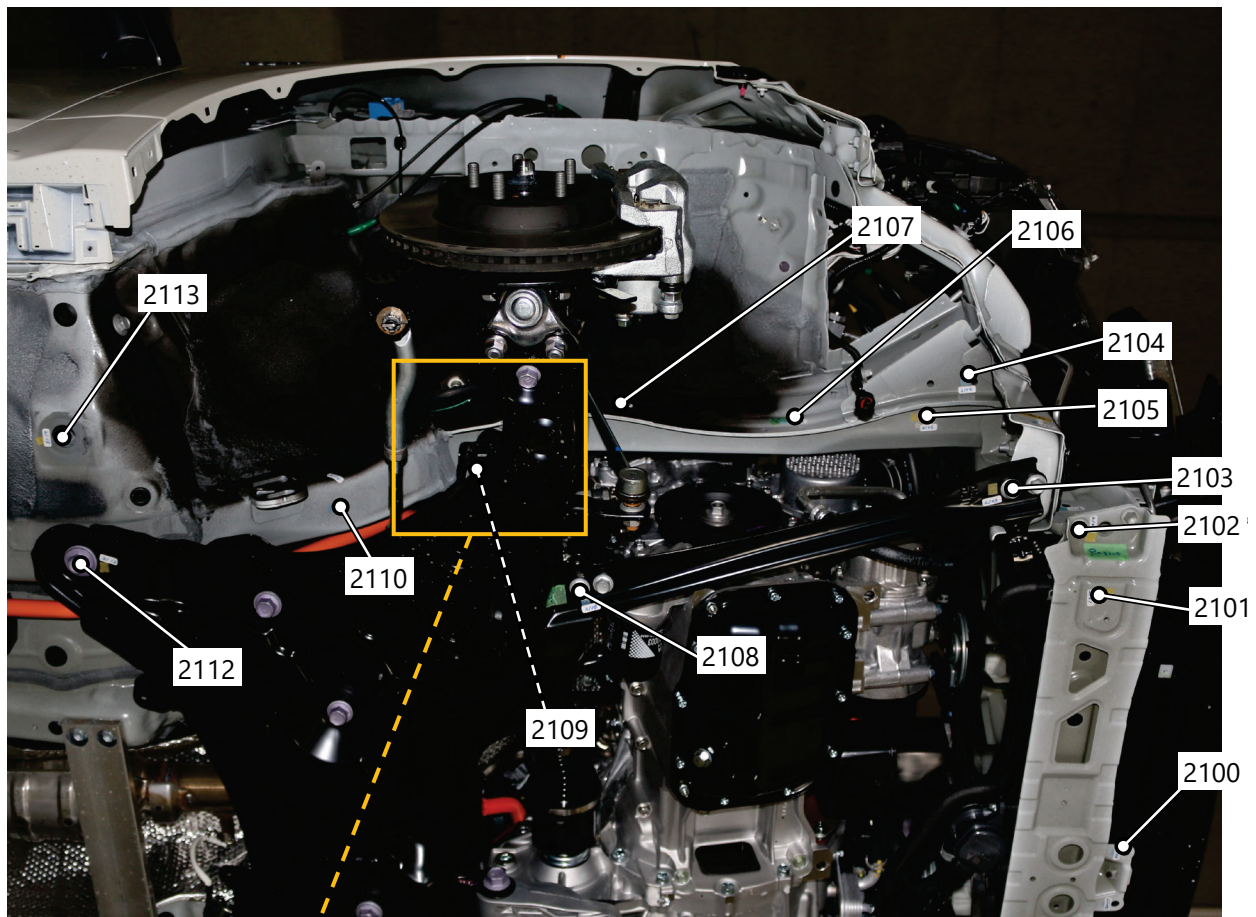

【計測点の形状】

2100 穴、 2101 穴、 2102 ボルト頭、 2103 ボルト頭、 2104 穴、 2105 穴、 2106 穴、 2107 穴、
2108 ボルト頭、 2109 ボルト頭、 2110 穴、 2112 ボルト頭、 2113 穴

詳細

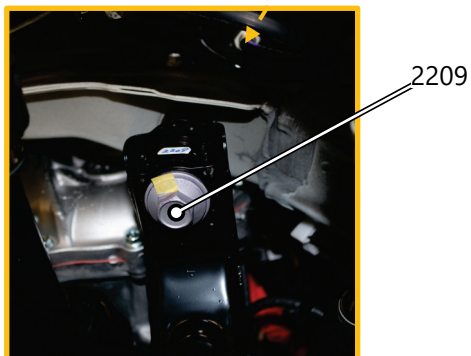
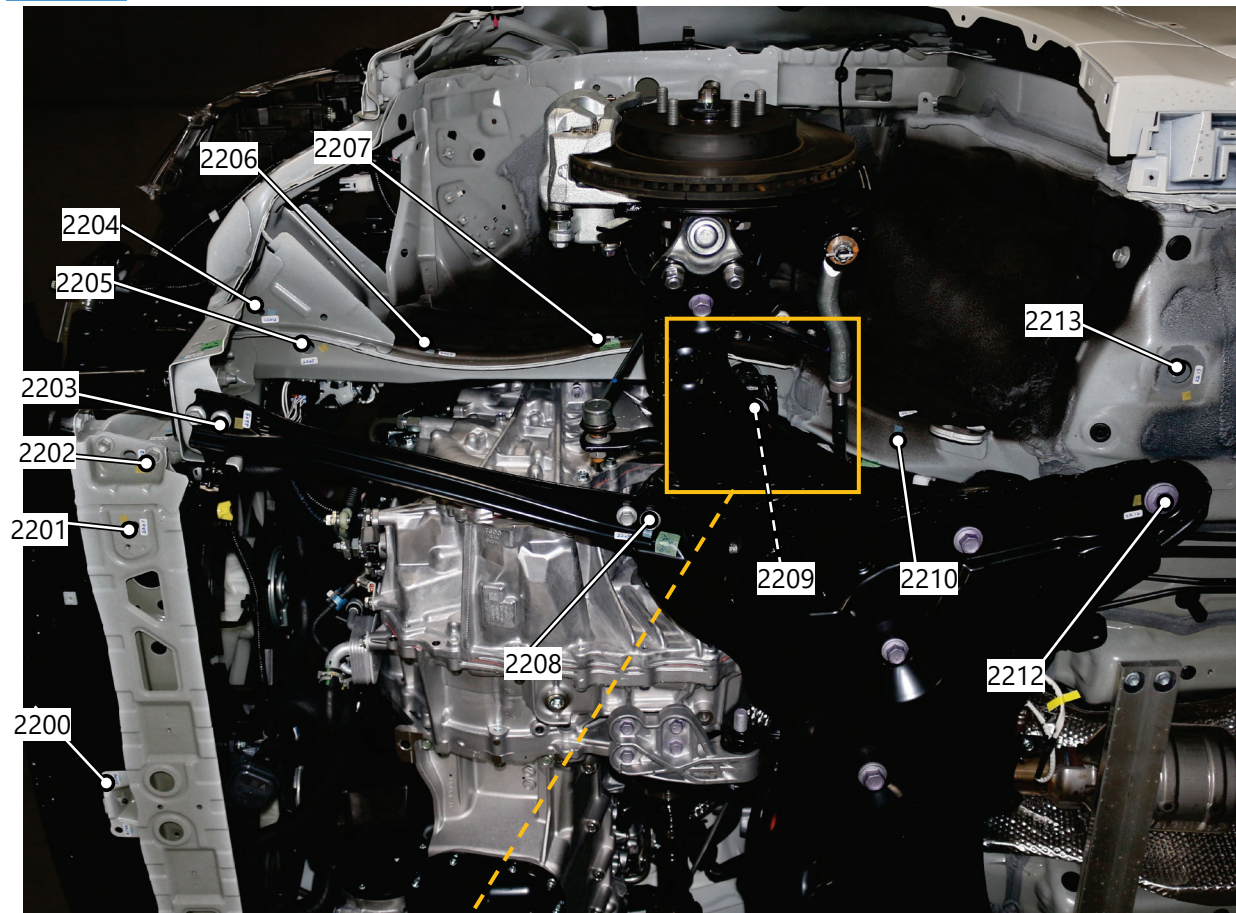

【計測点の形状】

2200 穴、 2201 穴、 2202 ボルト頭、 2203 ボルト頭、 2204 穴、 2205 穴、 2206 穴、 2207 穴、
2208 ボルト頭、 2209 ボルト頭、 2210 穴、 2212 ボルト頭、 2213 穴

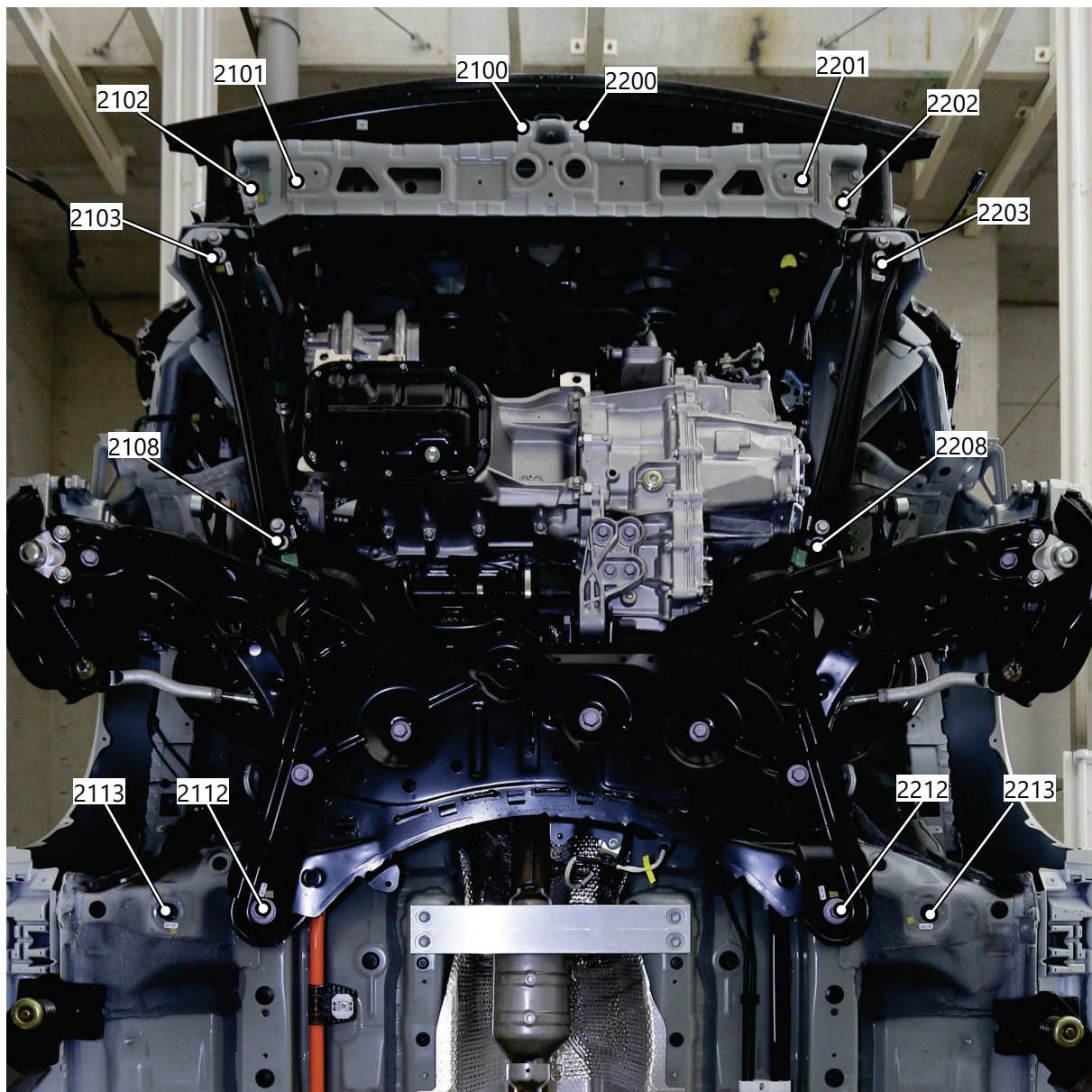

【計測点の形状】

2100 穴、 2101 穴、 2102 ボルト頭、 2103 ボルト頭、 2108 ボルト頭、 2112 ボルト頭、 2113 穴
2200 穴、 2201 穴、 2202 ボルト頭、 2203 ボルト頭、 2208 ボルト頭、 2212 ボルト頭、 2213 穴

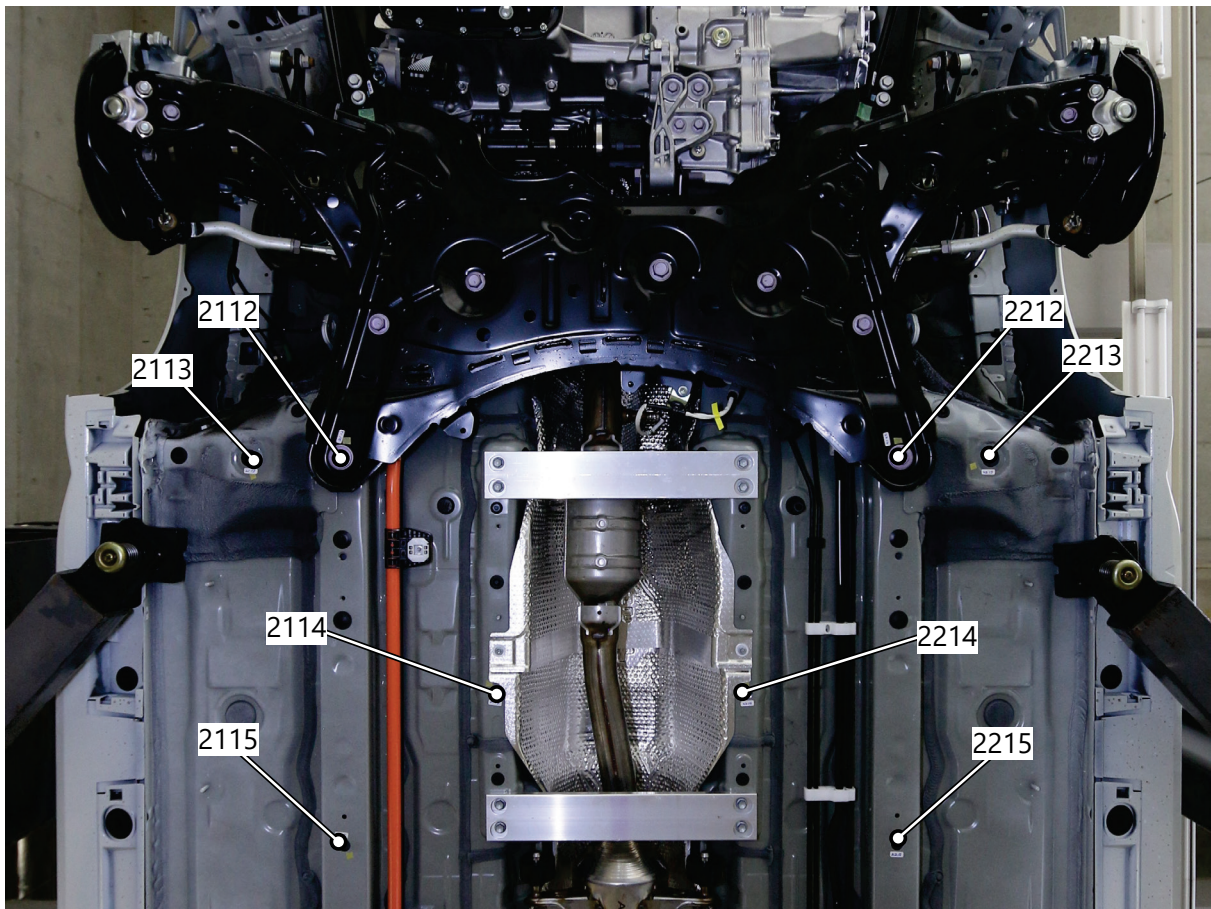

【計測点の形状】

2112 ボルト頭、 2113 穴、 2114 穴、 2115 穴
2212 ボルト頭、 2213 穴、 2214 穴、 2215 穴