

フロント下部 / 計測点

全体 1

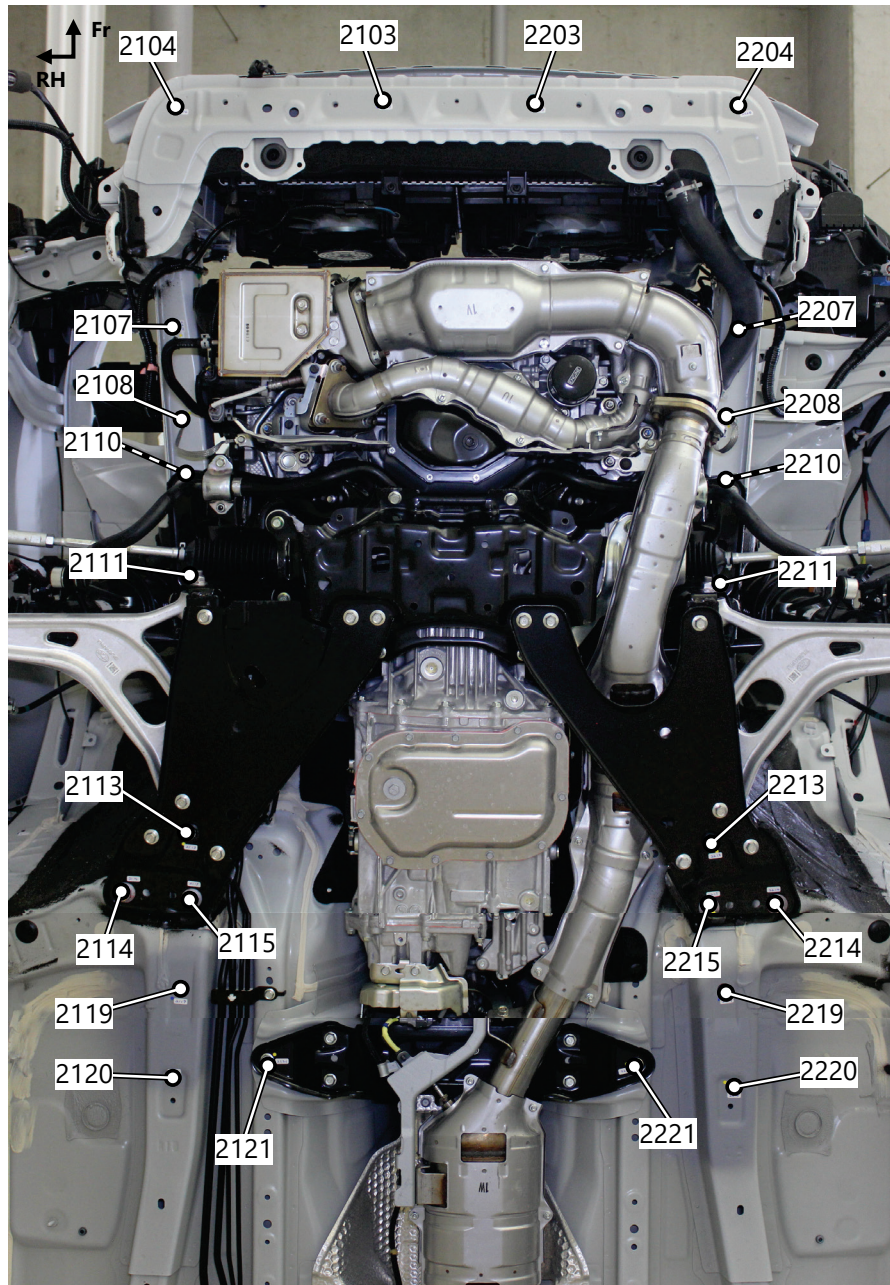
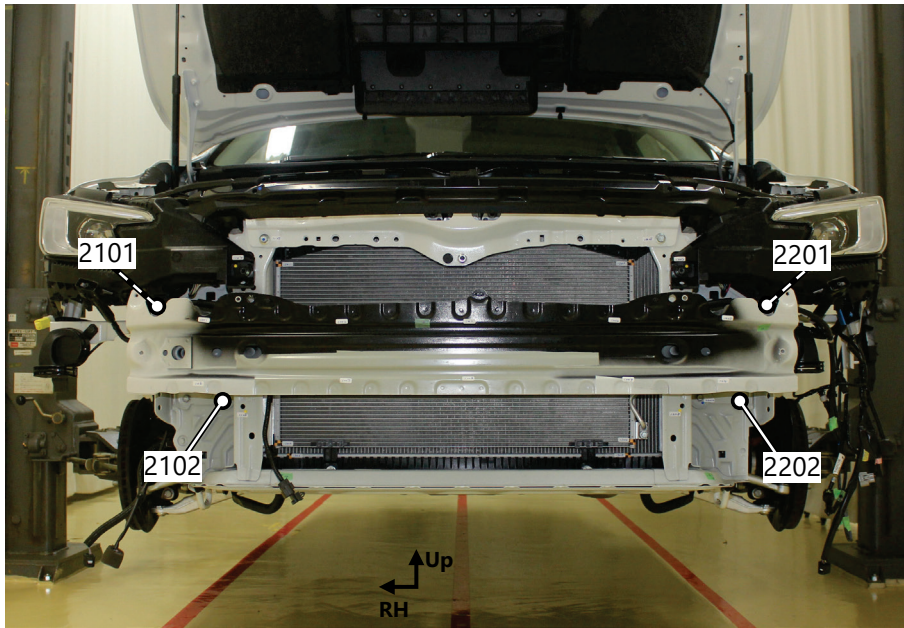

フロント下部 / 計測点

全体 2

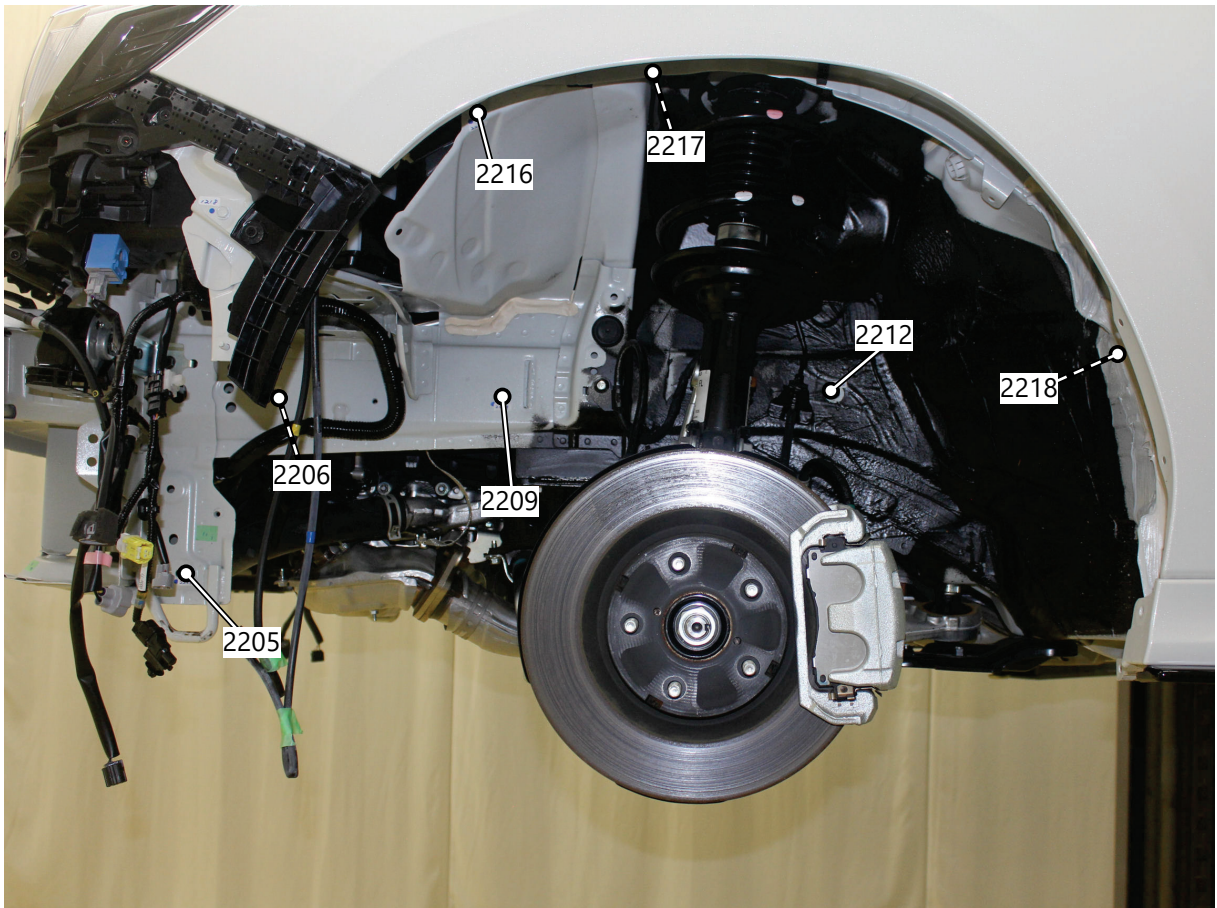
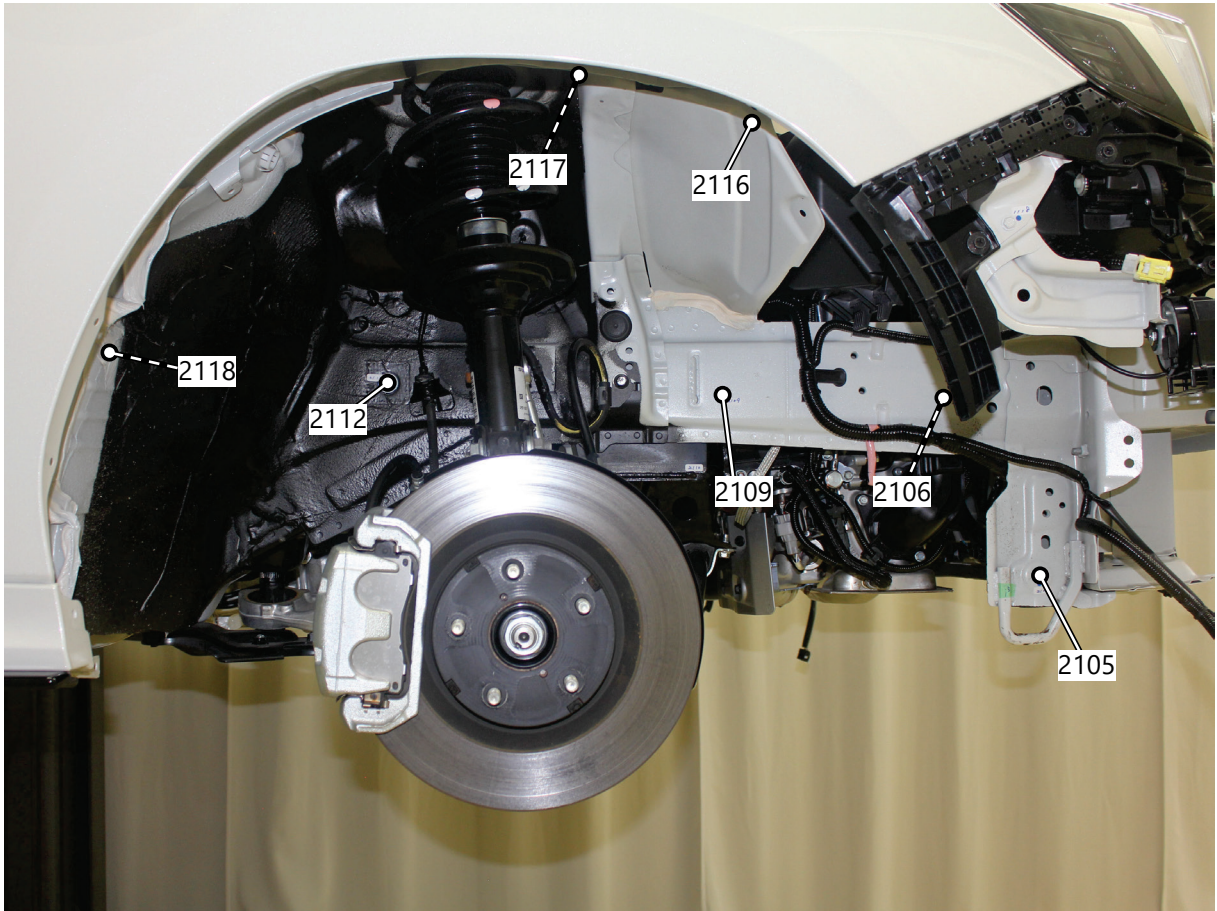

フロント下部 / 計測点

計測点番号および形状

2101	ボルト頭	2108	ボルト頭	2115	ボルト頭	2201	ボルト頭	2208	ボルト頭	2215	ボルト頭
2102	ボルト頭	2109	穴	2116	穴	2202	ボルト頭	2209	穴	2216	穴
2103	穴	2110	ボルト頭	2117	穴	2203	穴	2210	ボルト頭	2217	穴
2104	ナット穴	2111	ボルト頭	2118	穴	2204	ナット穴	2211	ボルト頭	2218	穴
2105	穴	2112	穴	2119	穴	2205	穴	2212	穴	2219	穴
2106	穴	2113	ボルト先端	2120	穴	2206	穴	2213	ボルト先端	2220	穴
2107	穴	2114	ボルト頭	2121	ボルト頭	2207	穴	2214	ボルト頭	2221	ボルト頭

測定時に取外した部品

フロントバンパフェース
エアインテークダクト

アッパカバー
エアガイド

フロントアンダカバー
左右フロントマッドガード

フロント下部 / 計測点

詳細

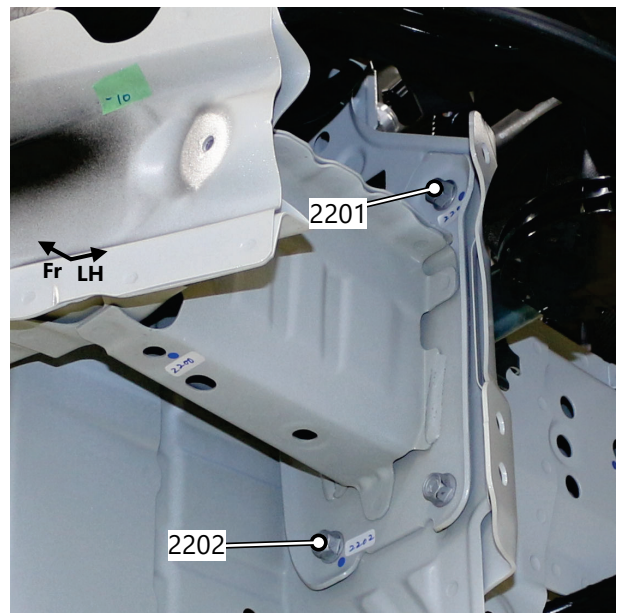
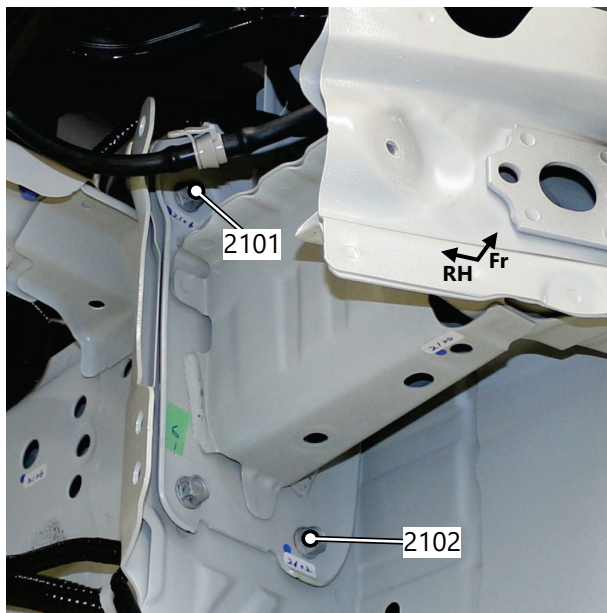
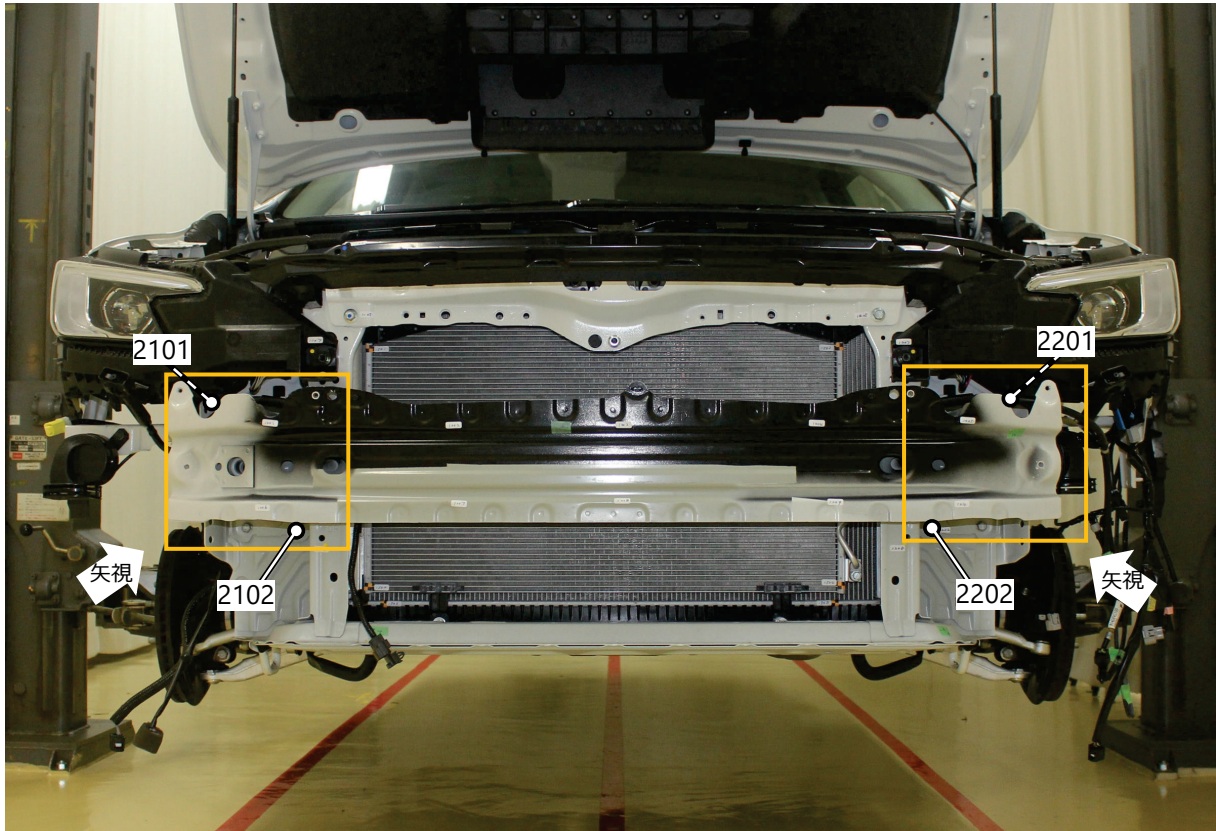

計測点番号および形状

2101	ボルト頭	2201	ボルト頭
2102	ボルト頭	2202	ボルト頭

フロント下部 / 計測点

詳細

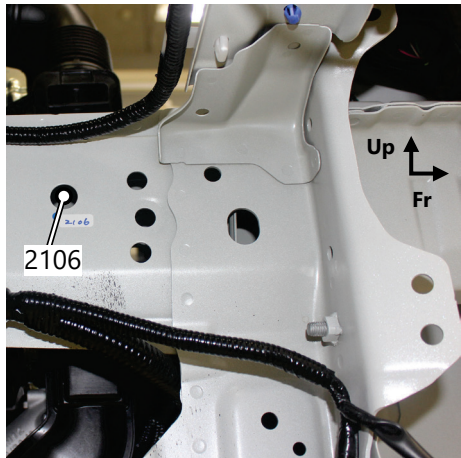
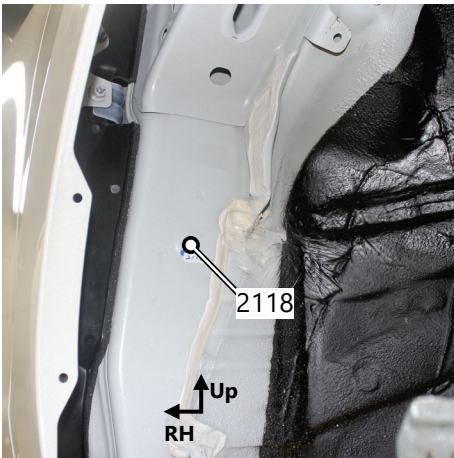
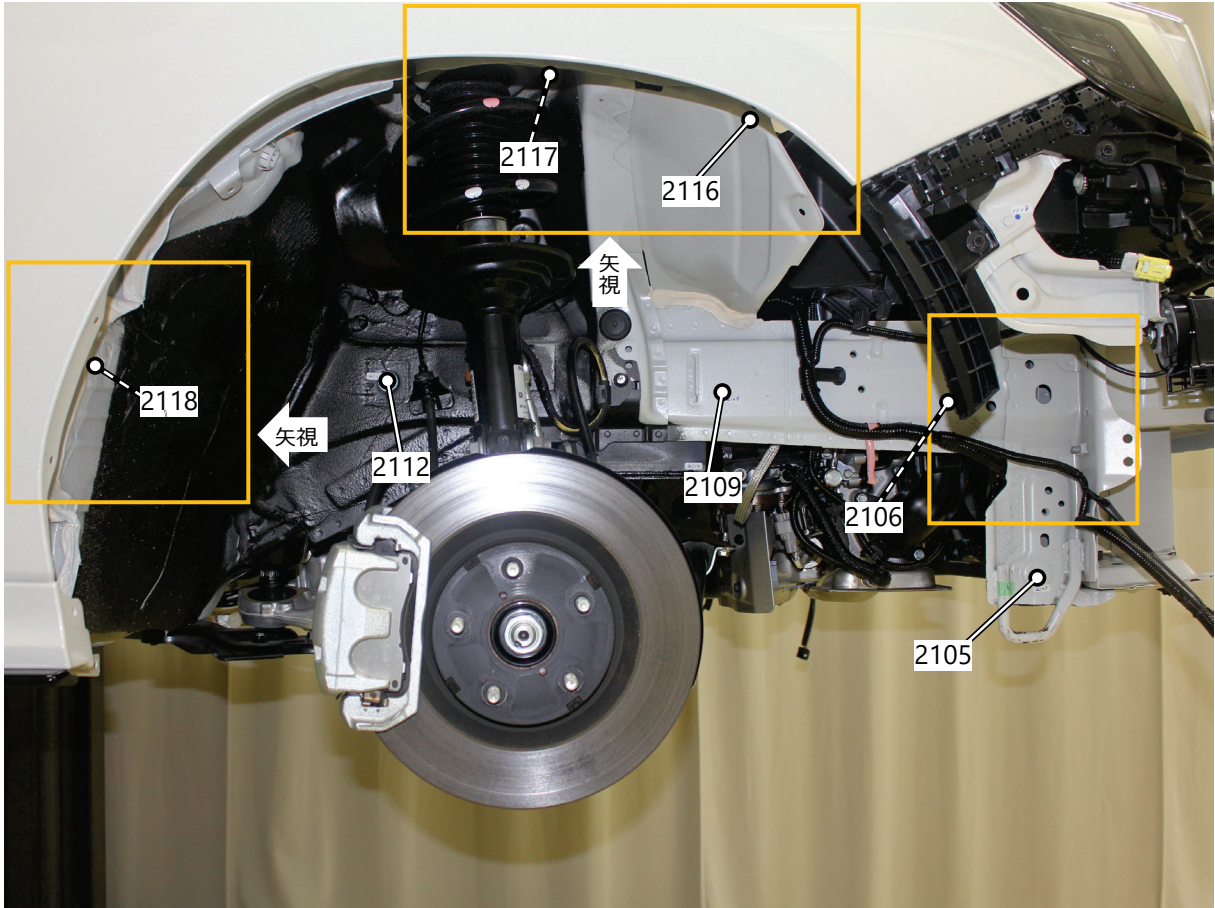
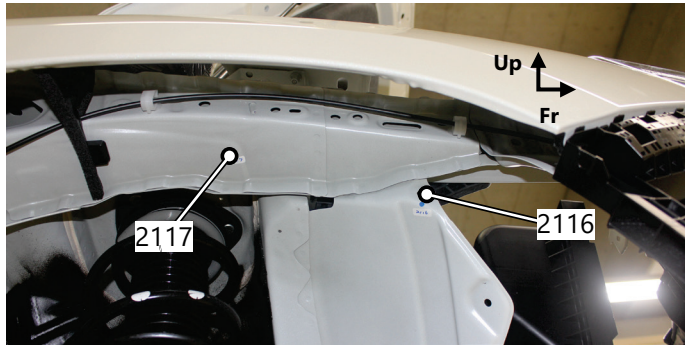

計測点番号および形状

2105 穴	2109 穴	2116 穴	2118 穴
2106 穴	2112 穴	2117 穴	

フロント下部 / 計測点

詳細

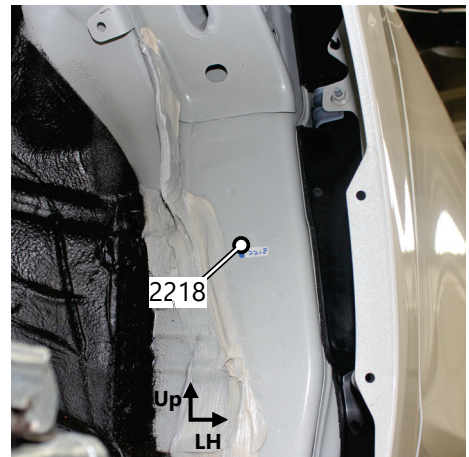
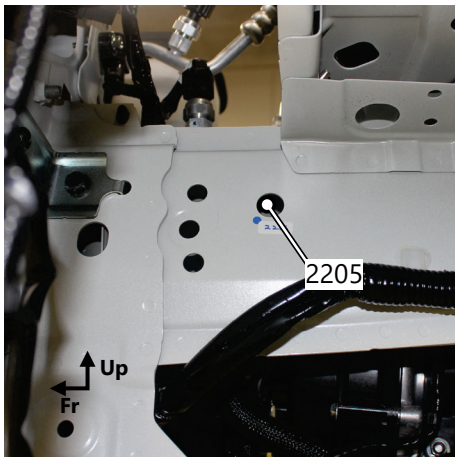
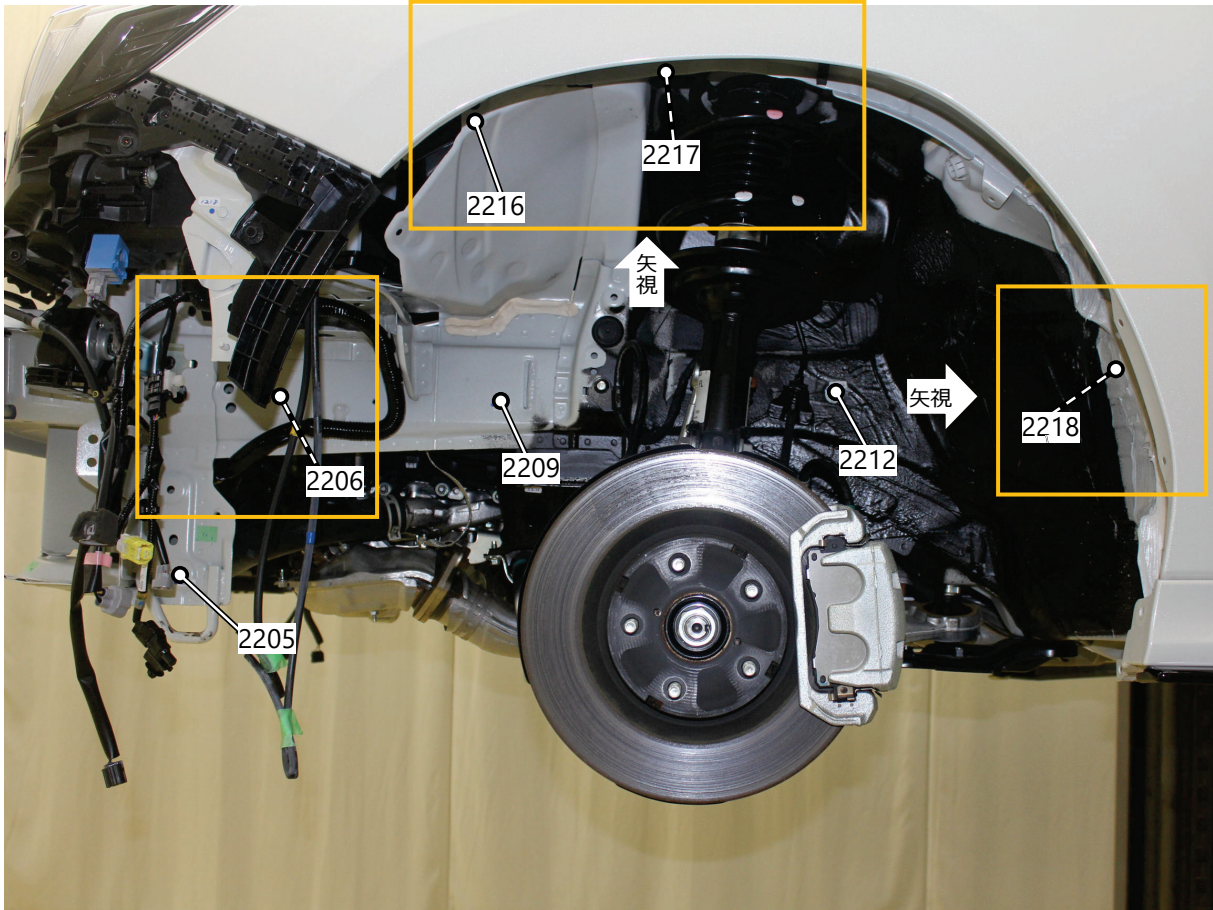
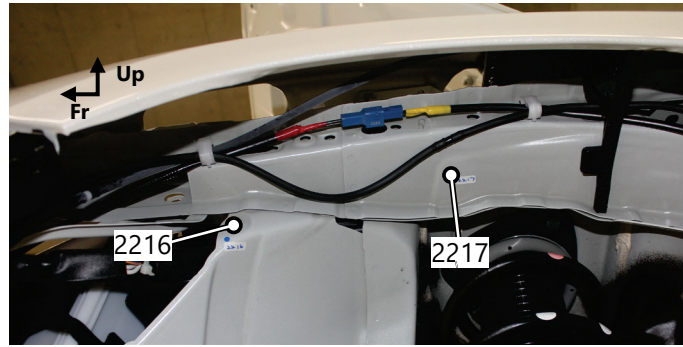

計測点番号および形状

2205 穴	2209 穴	2216 穴	2218 穴
2206 穴	2212 穴	2217 穴	

フロント下部 / 計測点

詳細

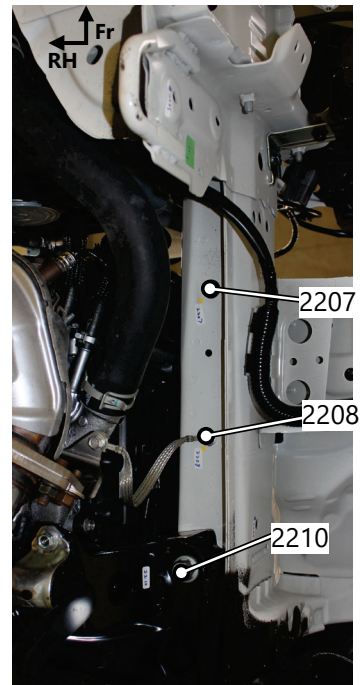
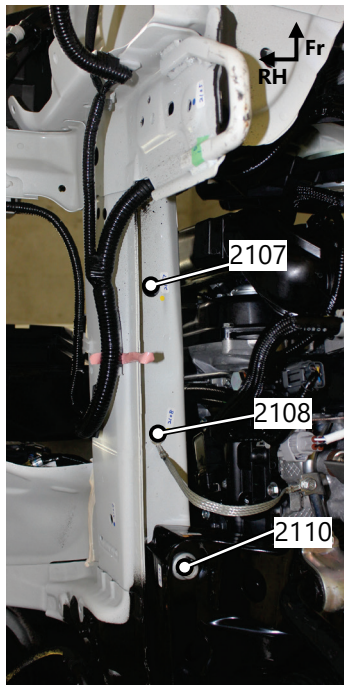
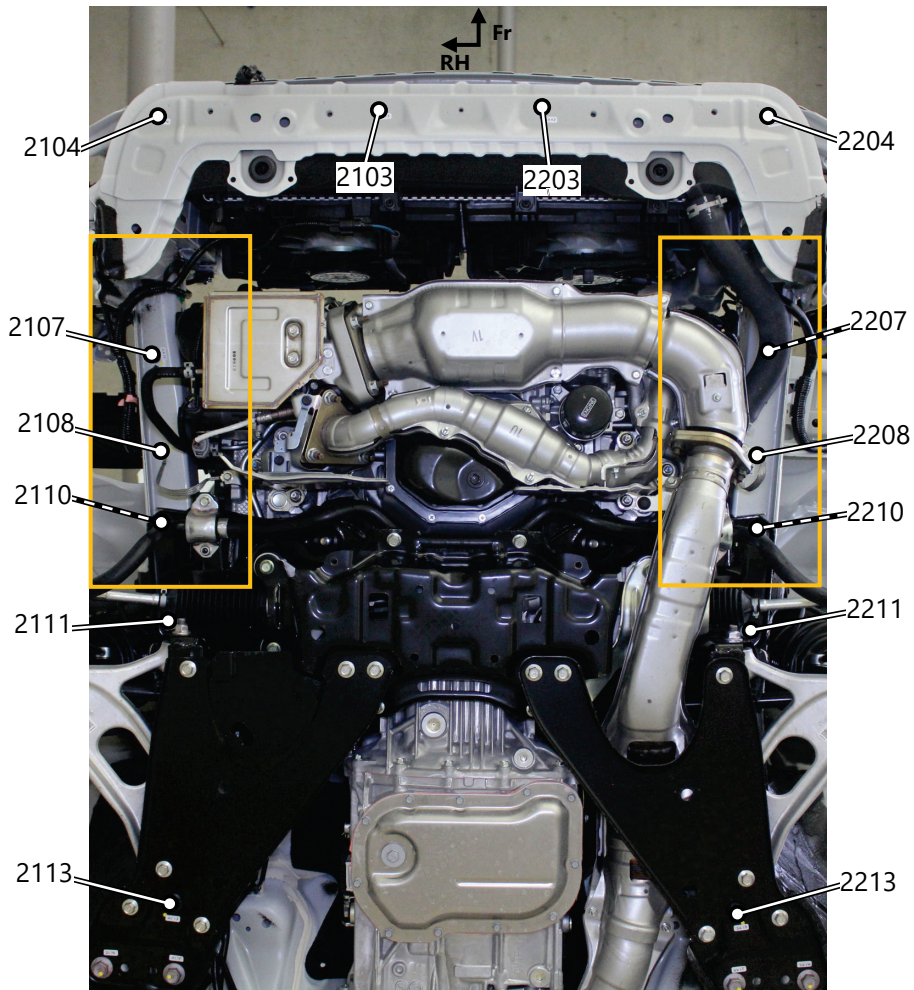

計測点番号および形状

2103	穴	2108	ボルト頭
2104	ナット穴	2110	ボルト頭
2107	穴	2111	ボルト頭

2113	ボルト先端
------	-------

2203	穴
2204	ナット穴
2207	穴

2208	ボルト頭
2210	ボルト頭
2211	ボルト頭

2213	ボルト先端
------	-------

フロント下部 / 計測点

詳細

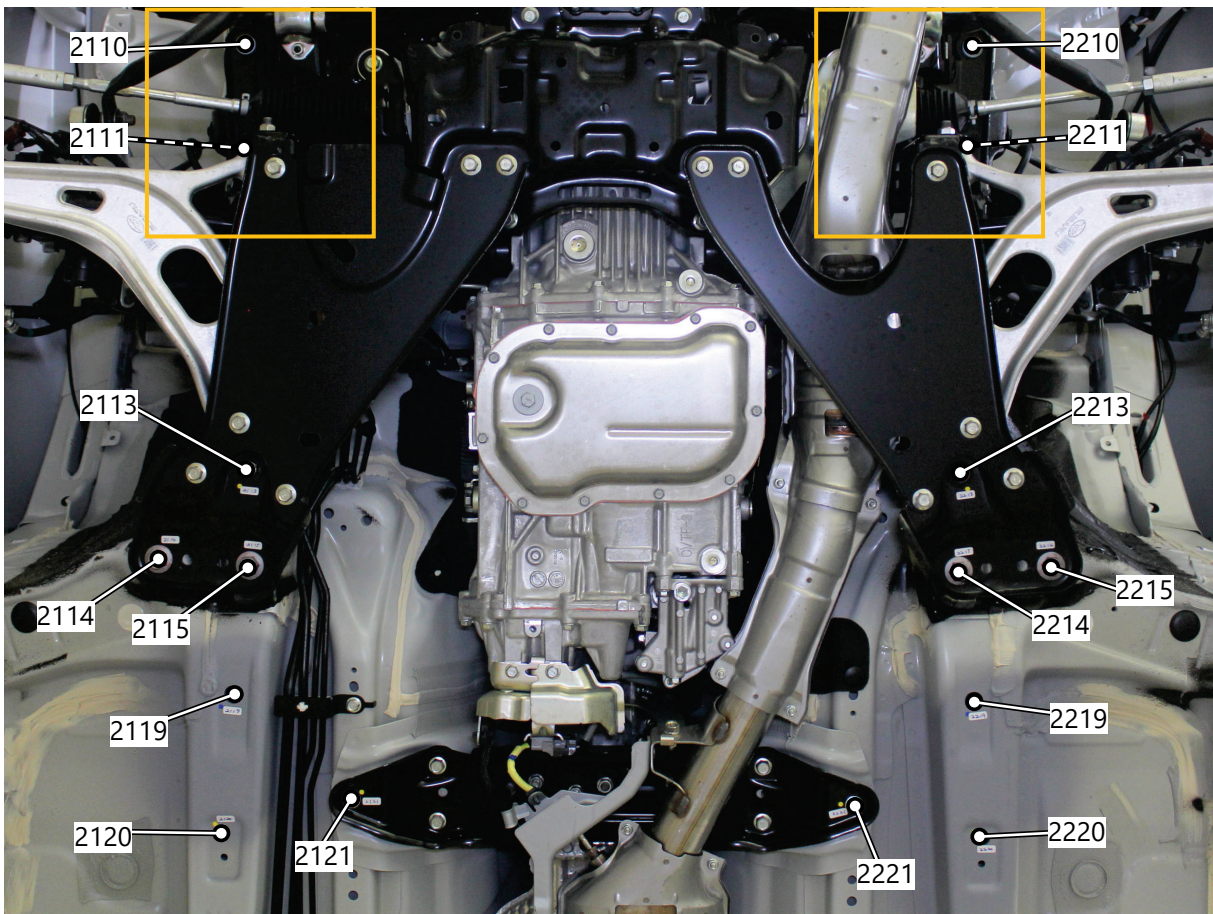
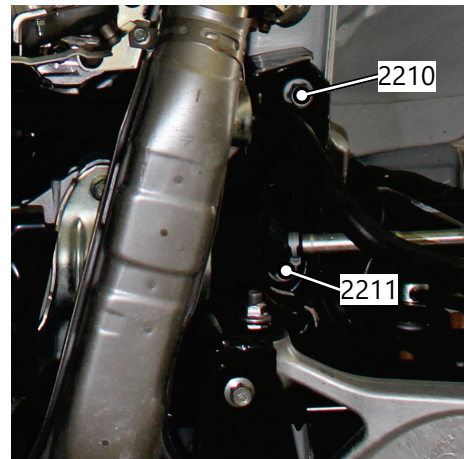
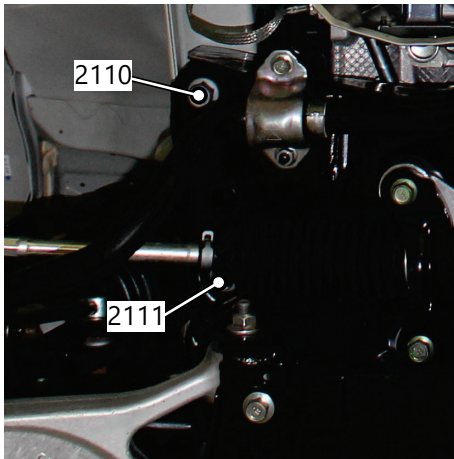

計測点番号および形状

2110	ボルト頭	2114	ボルト頭	2120	穴	2210	ボルト頭	2214	ボルト頭	2220	穴
2111	ボルト頭	2115	ボルト頭	2121	ボルト頭	2211	ボルト頭	2215	ボルト頭	2221	ボルト頭
2113	ボルト先端	2119	穴			2213	ボルト先端	2219	穴		