

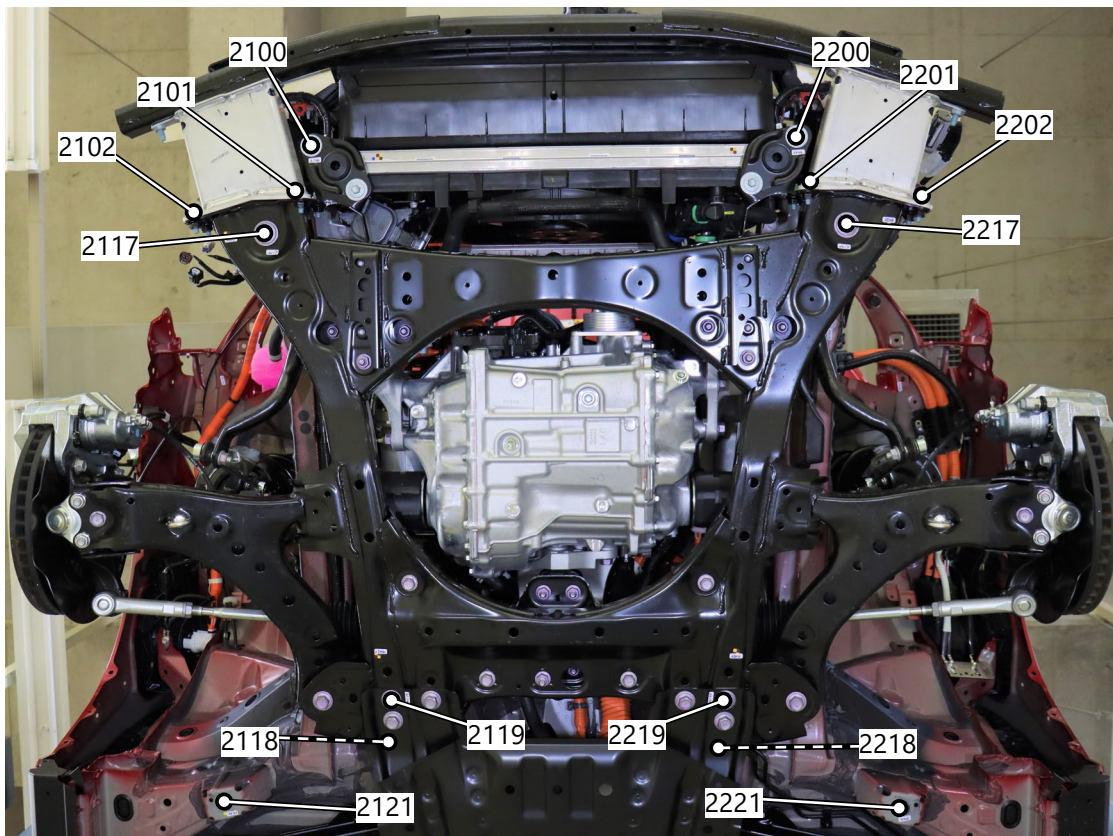

# フロント下部 / 計測点

全体 1



フロント下部 / 計測点

全体 2

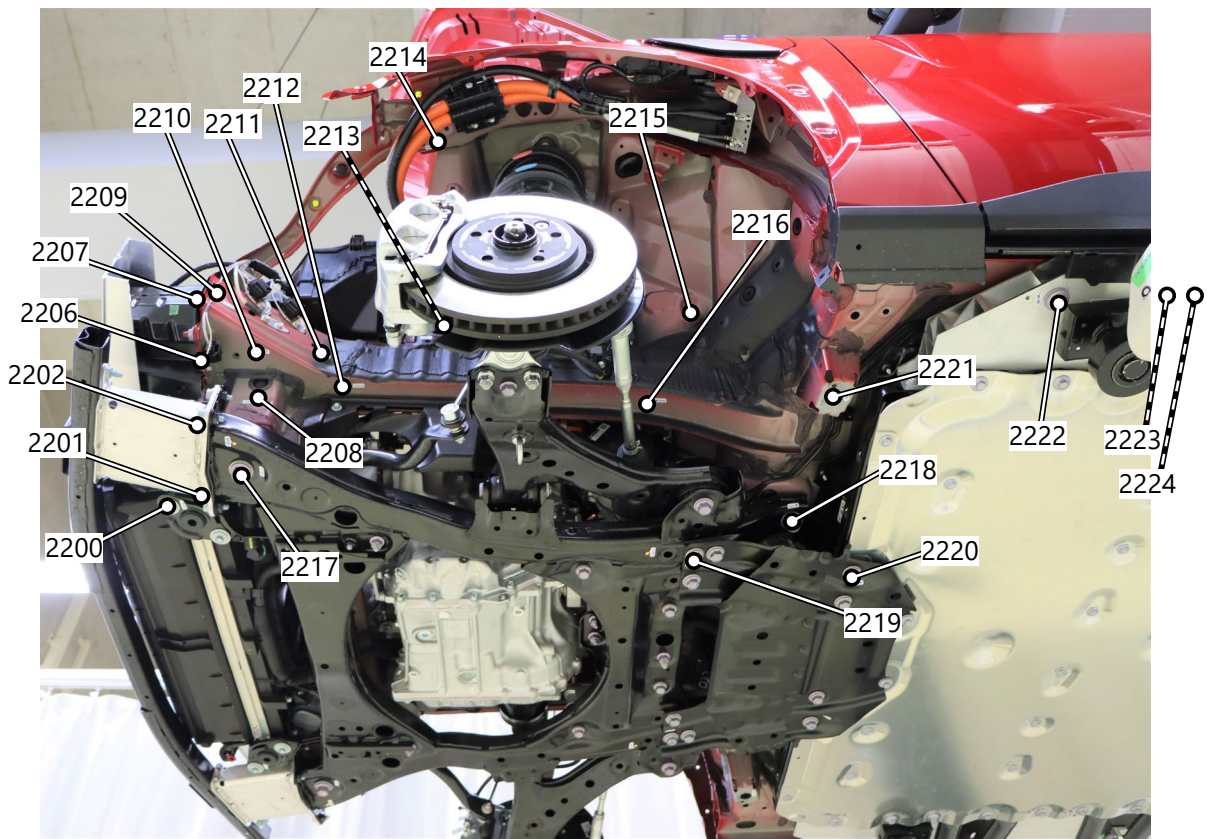
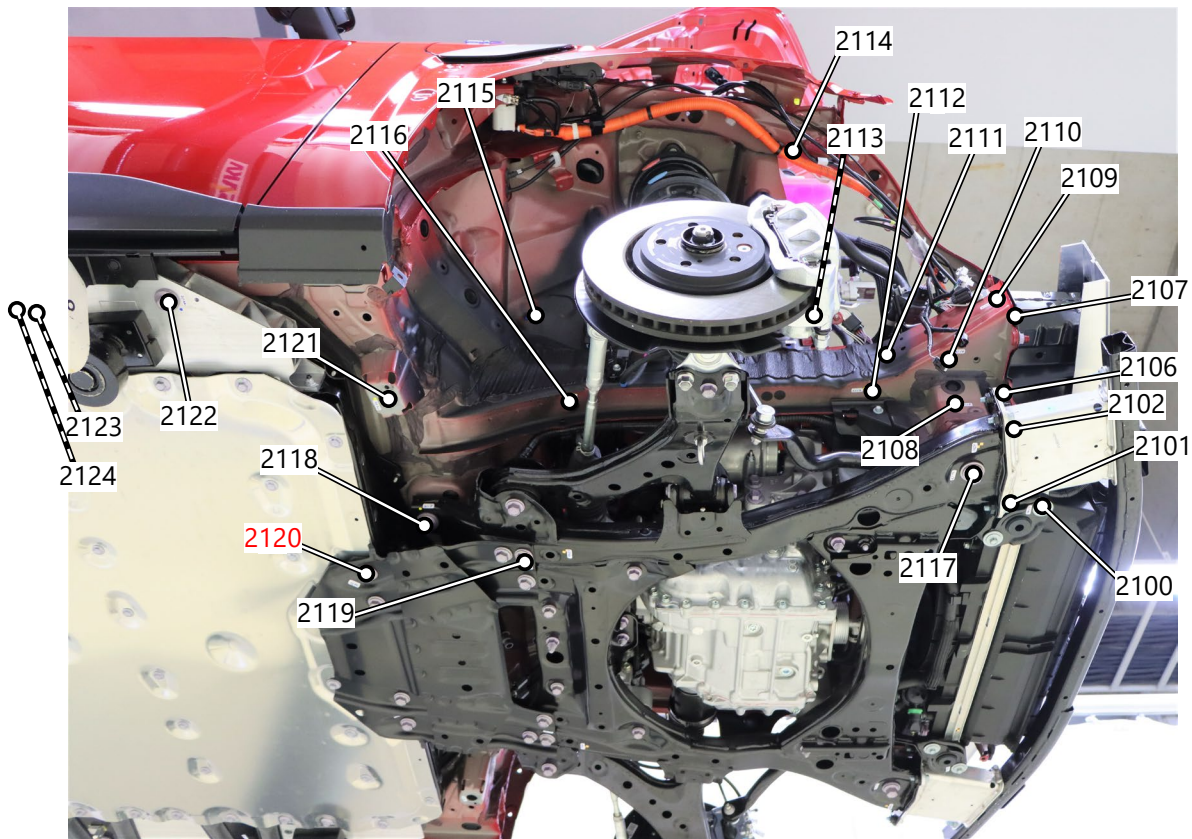

## フロント下部 / 計測点

計測点番号および形状											
2100	ボルト頭	2109	穴	2118	ボルト頭	2200	ボルト頭	2209	穴	2218	ボルト頭
2101	ボルト頭	2110	穴	2119	ボルト頭	2201	ボルト頭	2210	穴	2219	ボルト頭
2102	ボルト頭	2111	穴	2120	ボルト頭	2202	ボルト頭	2211	穴	2220	ボルト頭
2103	穴	2112	穴	2121	穴	2203	ボルト頭	2212	穴	2221	穴
2104	ボルト頭	2113	穴	2122	ボルト頭	2204	ボルト頭	2213	穴	2222	ボルト頭
2105	ボルト頭	2114	穴	2123	ボルト頭	2205	ボルト頭	2214	穴	2223	ボルト頭
2106	ボルト頭	2115	穴	2124	ボルト頭	2206	ボルト頭	2215	穴	2224	ボルト頭
2107	穴	2116	穴	—	—	2207	穴	2216	穴	—	—
2108	穴	2117	ボルト頭	—	—	2208	穴	2217	ボルト頭	—	—

測定時に取外した部品		
フロントバンパカバー	左右ヘッドランプ Assy	左右フロントフェンダライナ
モータアンダカバーNo.1	モータアンダカバーNo.2	左右フロントフロアカバー
ウインドシールドウォッシュャジャーAssy		

# フロント下部 / 計測点

詳細

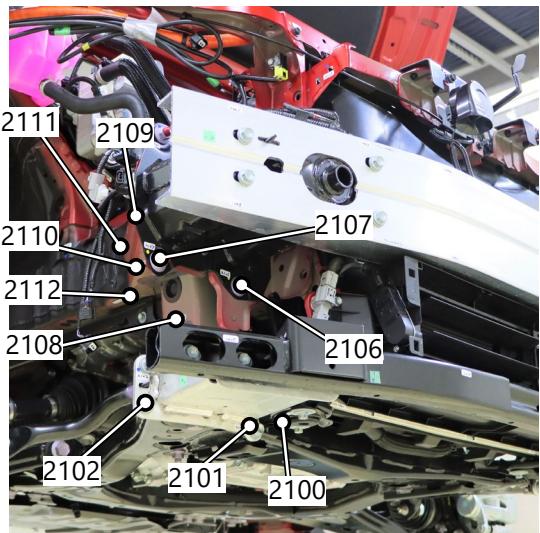
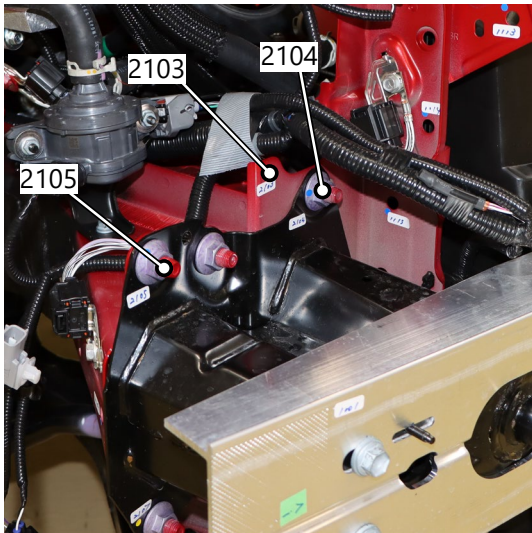
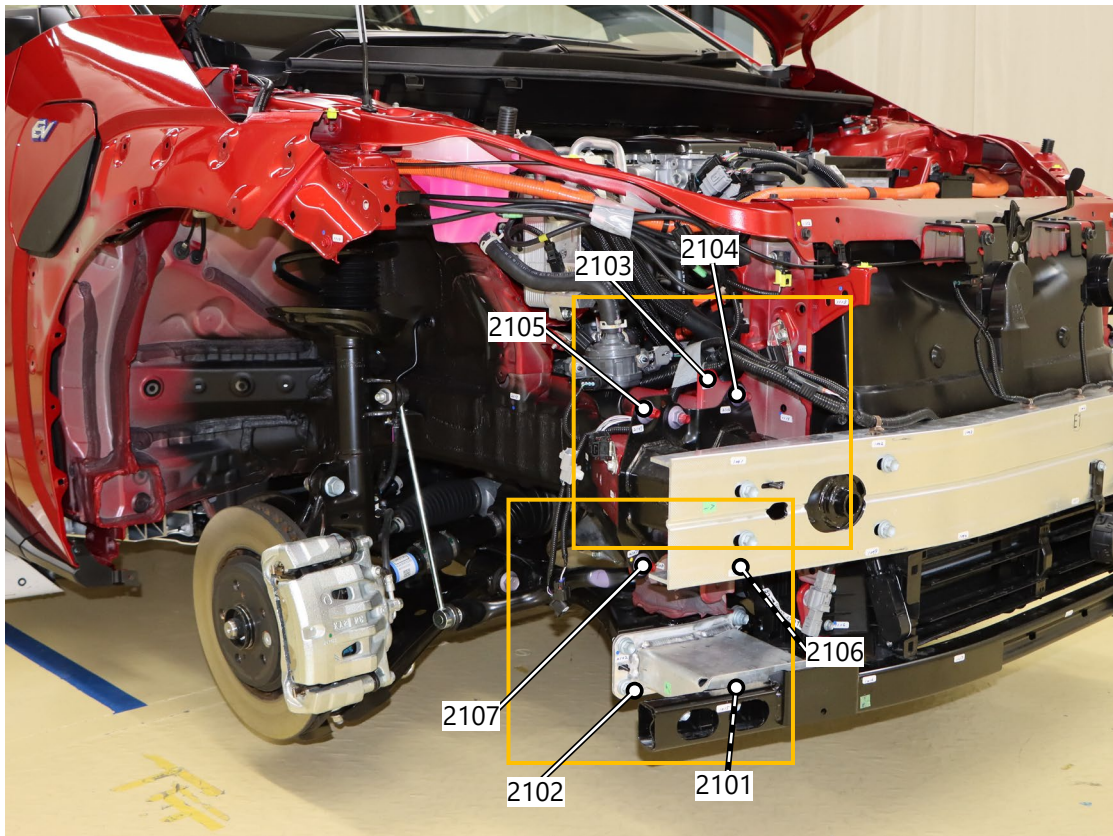

## 計測点番号および形状

2100	ボルト頭	2104	ボルト頭	2108	穴	2112	穴
2101	ボルト頭	2105	ボルト頭	2109	穴		—
2102	ボルト頭	2106	ボルト頭	2110	穴		
2103	穴	2107	穴	2111	穴		

フロント下部 / 計測点

詳細

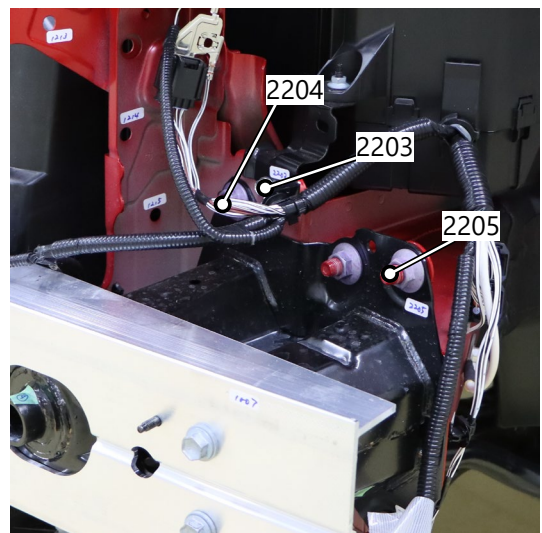
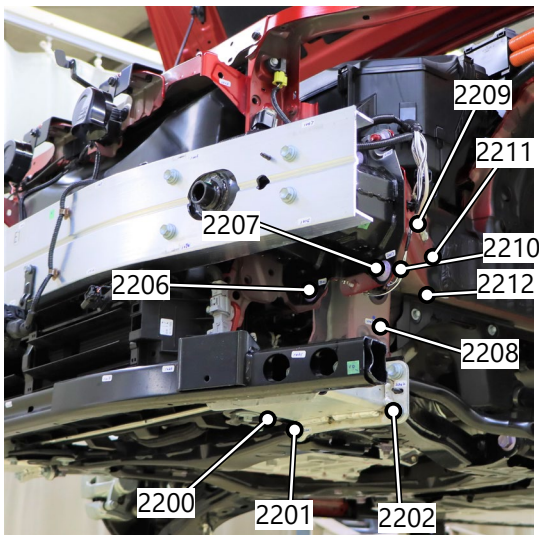
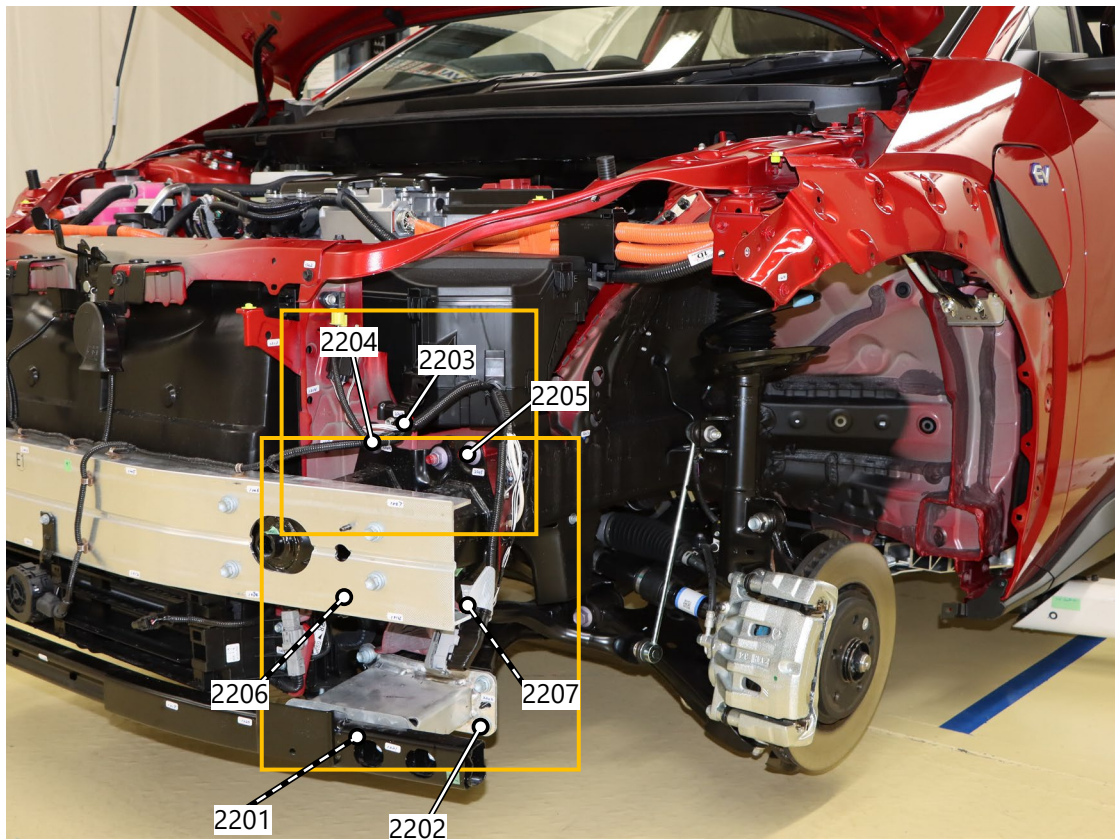

計測点番号および形状

2200	ボルト頭	2204	ボルト頭	2208	穴	2212	穴
2201	ボルト頭	2205	ボルト頭	2209	穴	—	
2202	ボルト頭	2206	ボルト頭	2210	穴		
2203	ボルト頭	2207	ボルト頭	2211	穴		

フロント下部 / 計測点

詳細

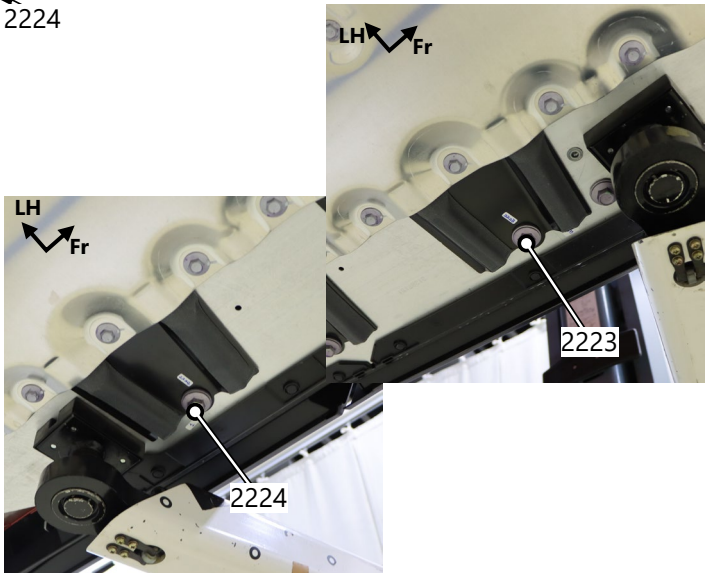
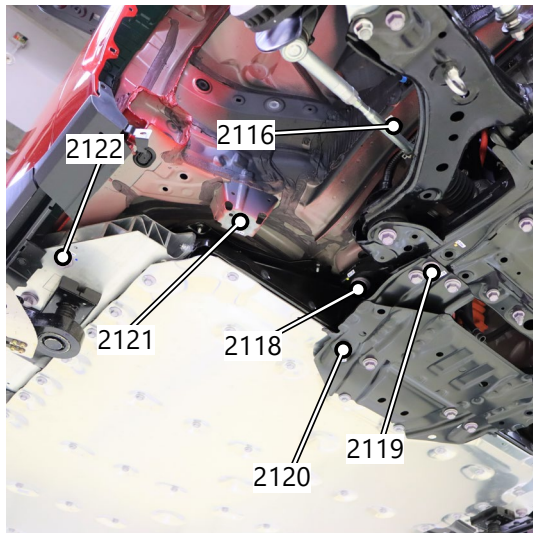
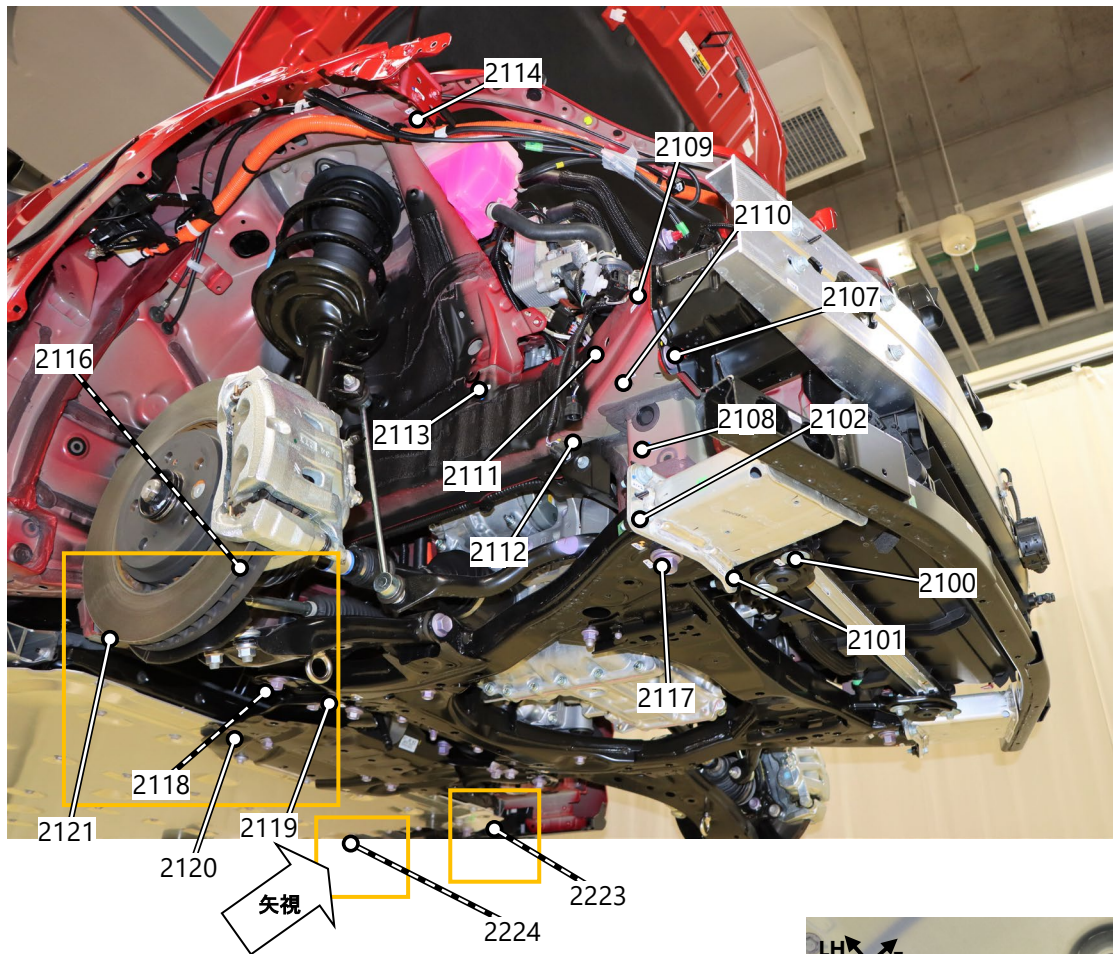

ボルト頭	
2100	ボルト頭
2101	ボルト頭
2102	ボルト頭
2108	穴

2109	穴
2110	穴
2111	穴
2112	穴

2113	穴
2114	穴
2116	穴
2117	ボルト頭

2118	ボルト頭
2119	ボルト頭
2120	ボルト頭
2121	穴

2122	ボルト頭
—	—

2223	ボルト頭
2224	ボルト頭
—	—

# フロント下部 / 計測点

詳細

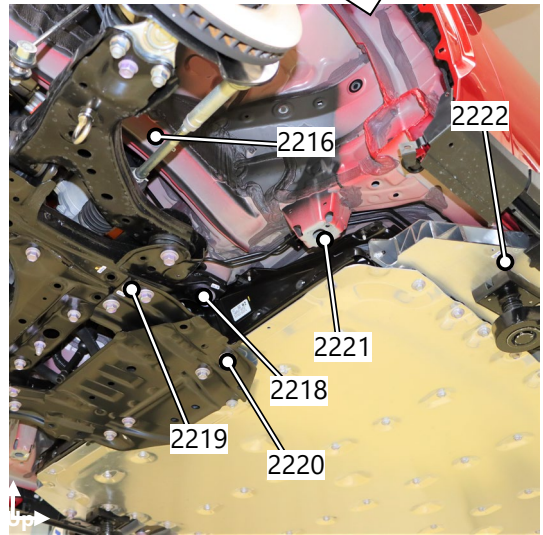
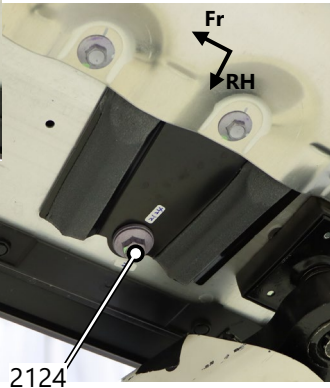
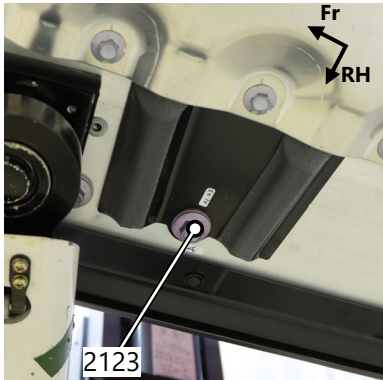
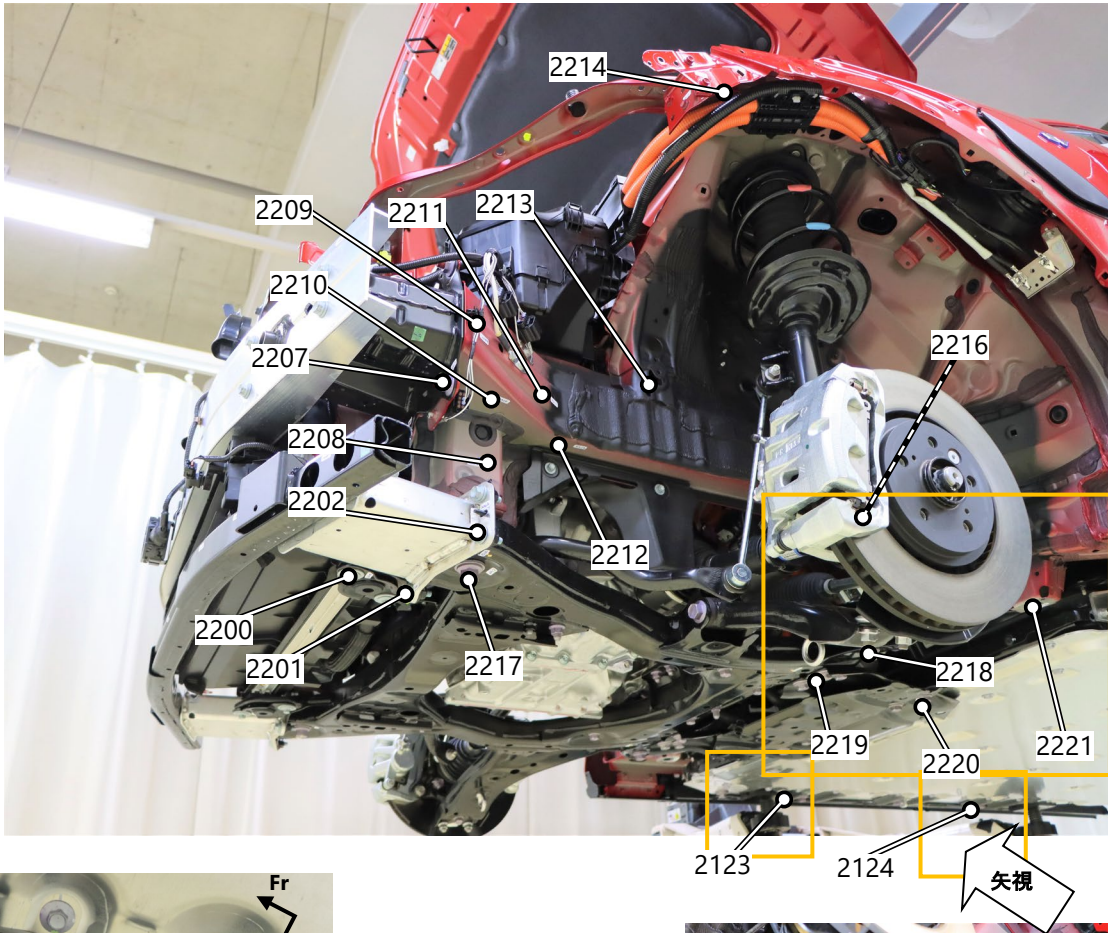

## 計測点番号および形状

2200	ボルト頭	2209	穴	2213	穴	2218	ボルト頭	2222	ボルト頭	2123	ボルト頭
2201	ボルト頭	2210	穴	2214	穴	2219	ボルト頭	—	—	2124	ボルト頭
2202	ボルト頭	2211	穴	2216	穴	2220	ボルト頭	—	—	—	—
2208	穴	2212	穴	2217	ボルト頭	2221	穴	—	—	—	—