

フロント下部 / 計測点

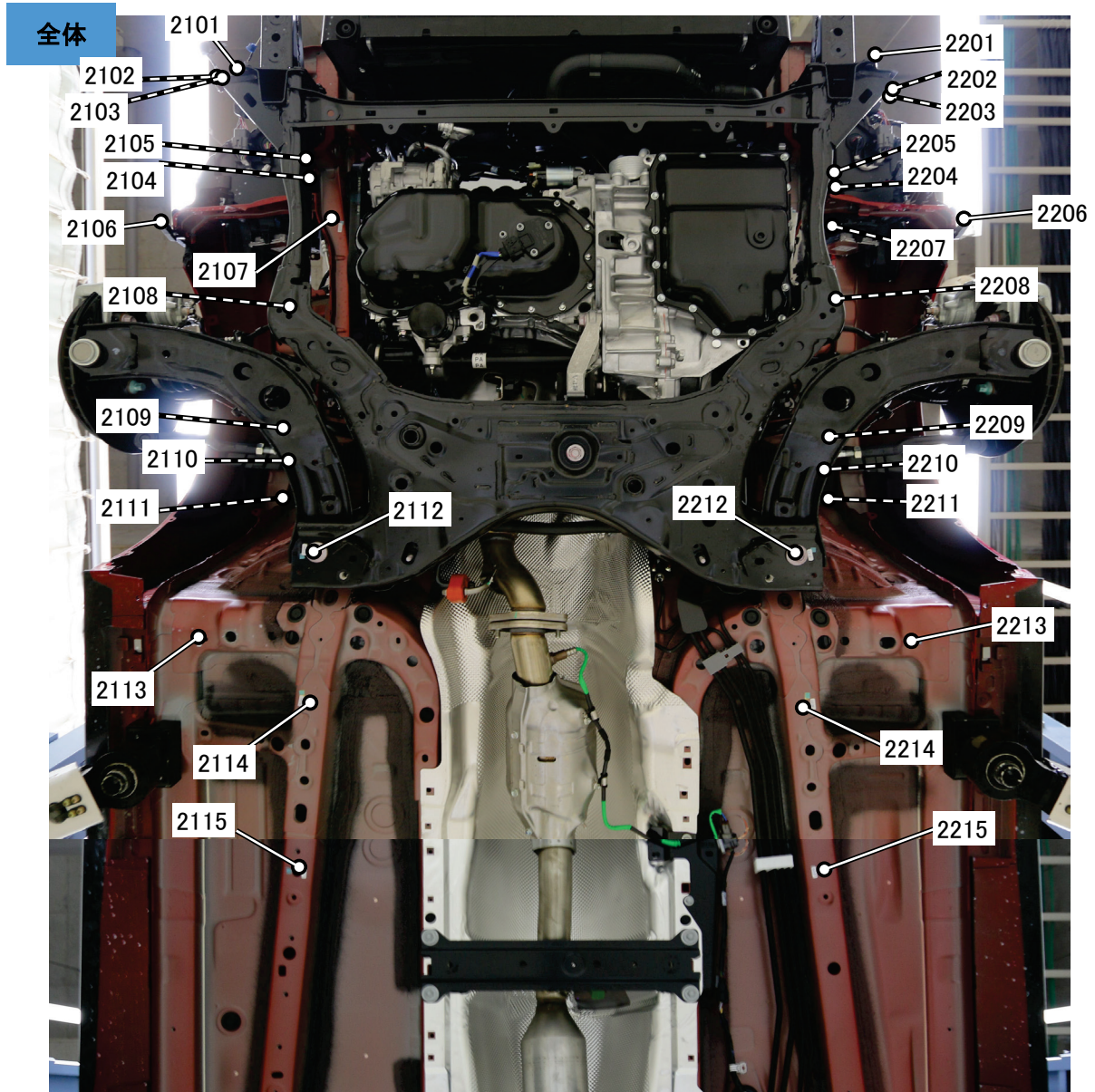

【計測点の形状】

2101 ボルト先端、2102 ボルト先端、2103 ボルト頭、2104 穴、2105 穴、2106 ボルト頭、2107 穴、2108 穴、2109 ボルト頭、2110 穴、2111 穴、2112 ボルト頭、2113 穴、2114 ナット穴、2115 穴

2201 ボルト先端、2202 ボルト先端、2203 ボルト頭、2204 穴、2205 穴、2206 ボルト頭、2207 穴、2208 穴、2209 ボルト頭、2210 穴、2211 穴、2212 ボルト頭、2213 穴、2214 ナット穴、2215 穴

【測定時に取外した部品】

フロントバンパ、フロントアンダカバー、バンパスティフナA、左右スプラッシュシールド、アンダカバー、左右アンダカバー(フロント側)、左右アンダカバー(リヤ側)、右カウルパネルバッフル、左右マッドガード、ウォッシュタンク、DC/DCコンバータ

フロント下部 / 計測点

詳細

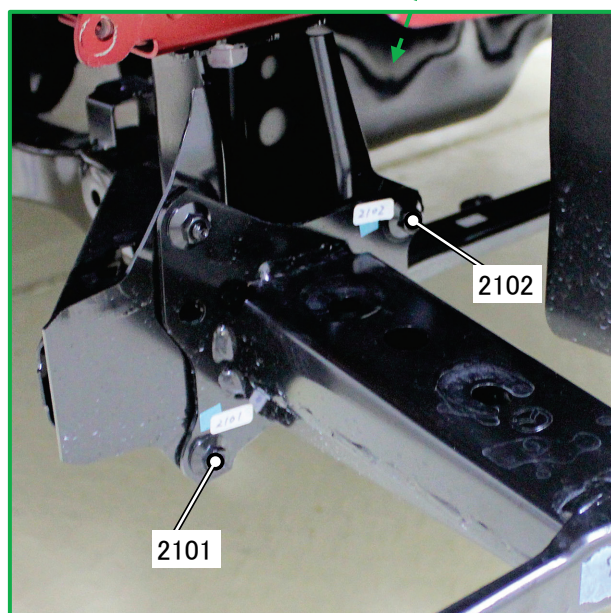
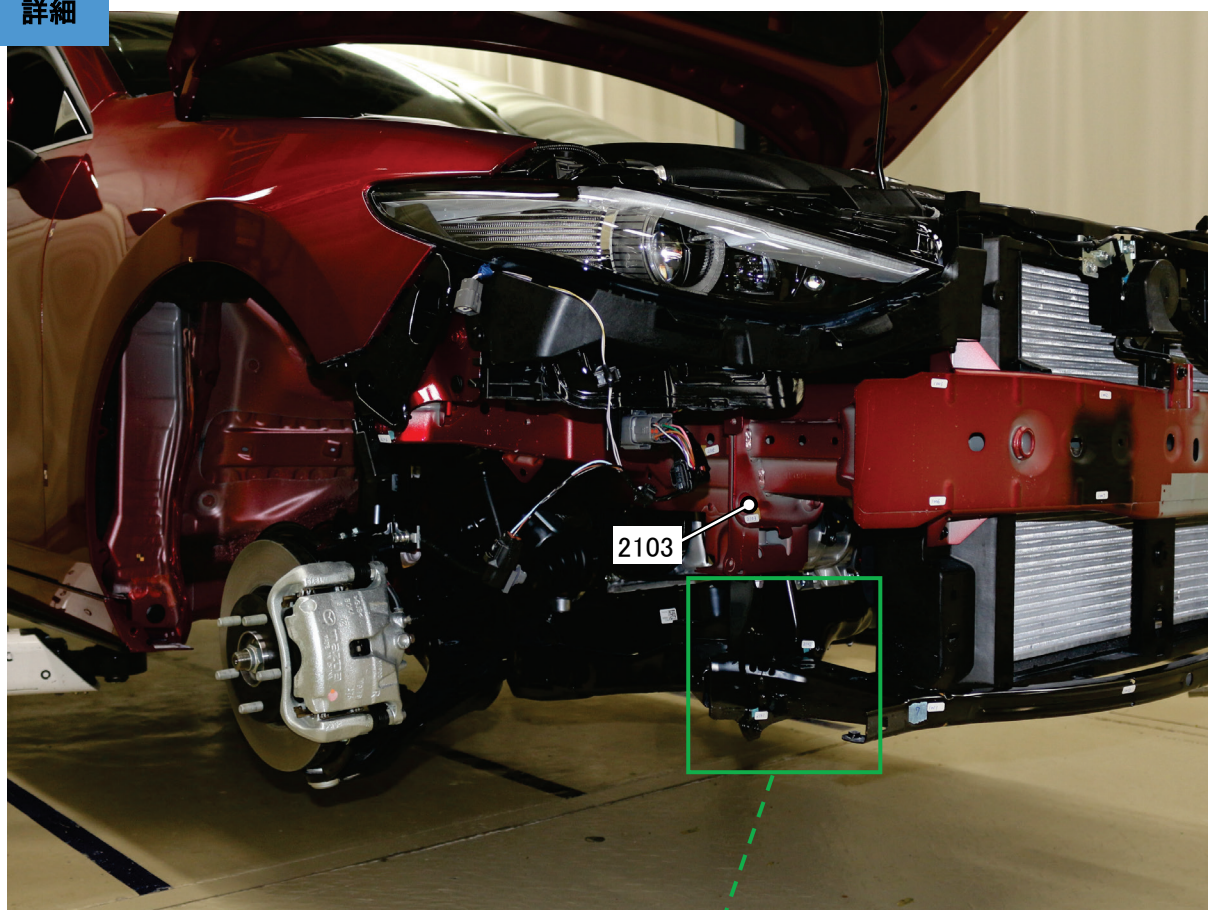

【計測点の形状】

2101 ボルト先端、2102 ボルト先端、2103 ボルト頭

フロント下部 / 計測点

詳細

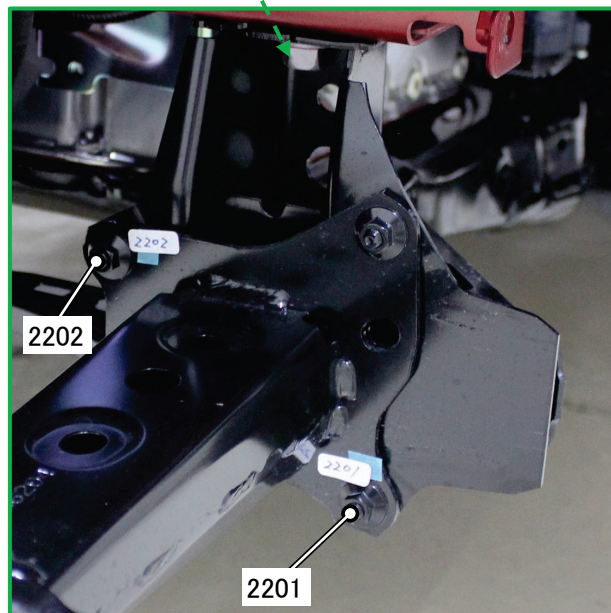
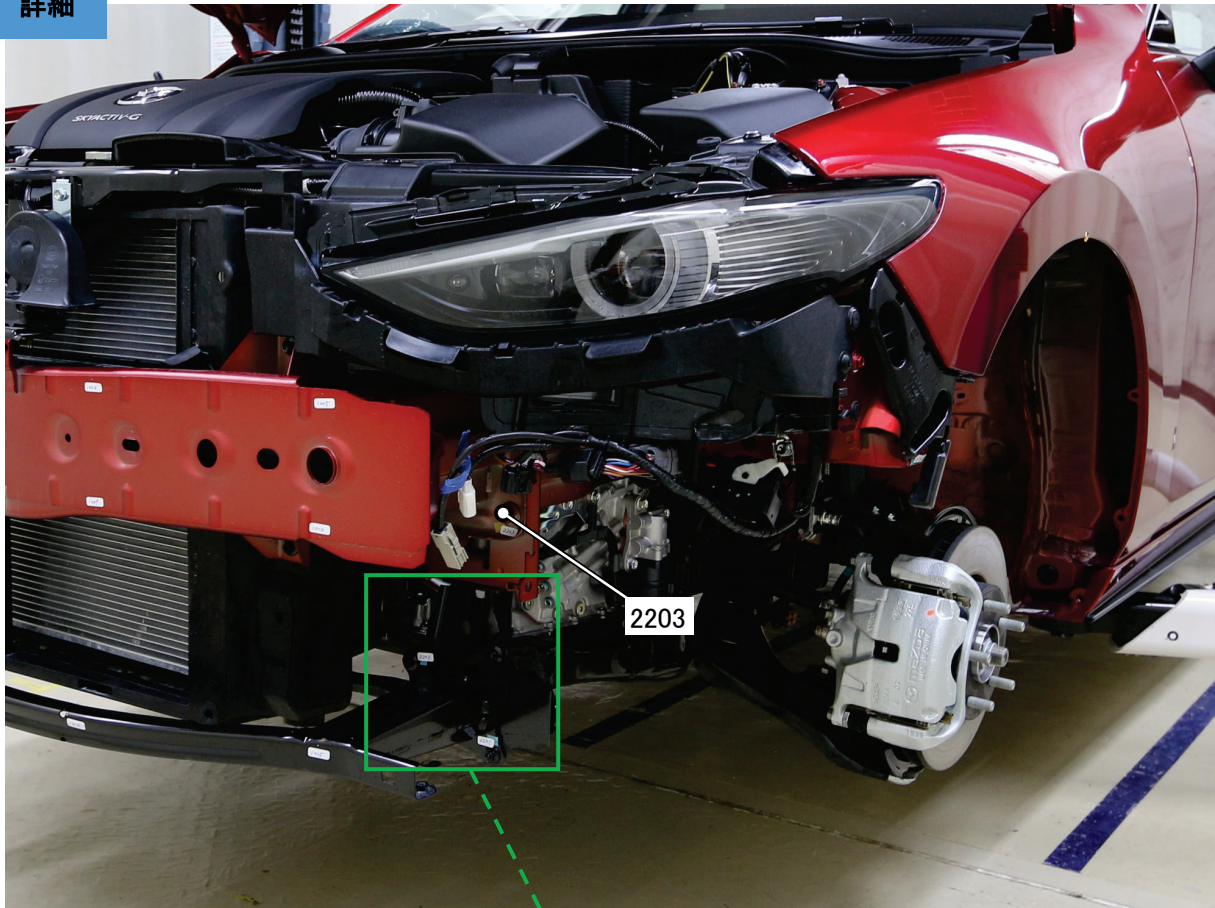

【計測点の形状】

2201 ボルト先端、2202 ボルト先端、2203 ボルト頭

フロント下部 / 計測点

詳細

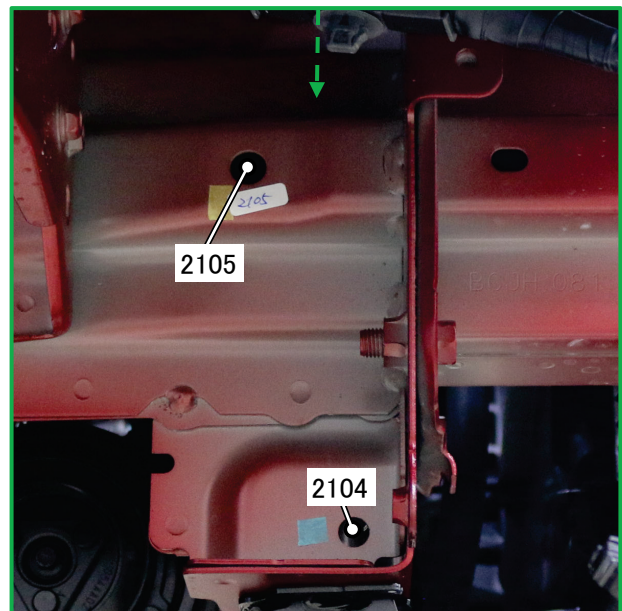
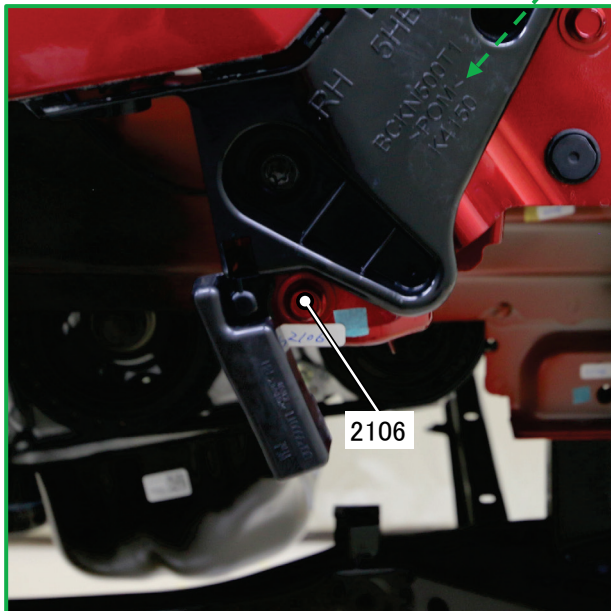
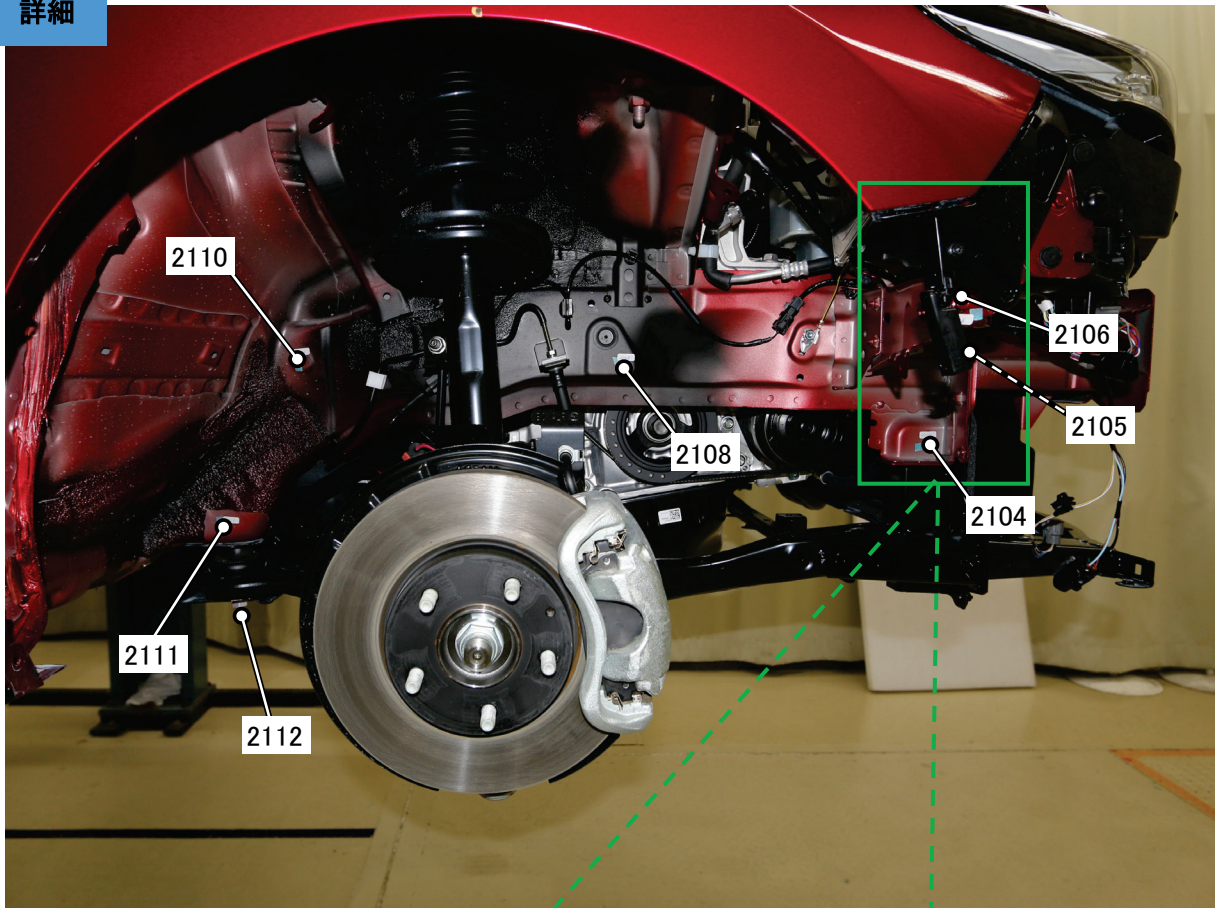

【計測点の形状】

2104 穴、2105 穴、2106 ボルト頭、2108 穴、2110 穴、2111 穴、2112 ボルト頭

フロント下部 / 計測点

詳細

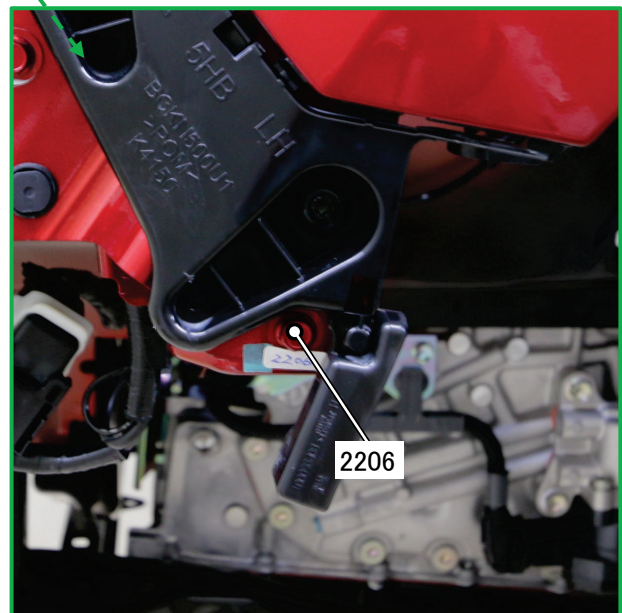
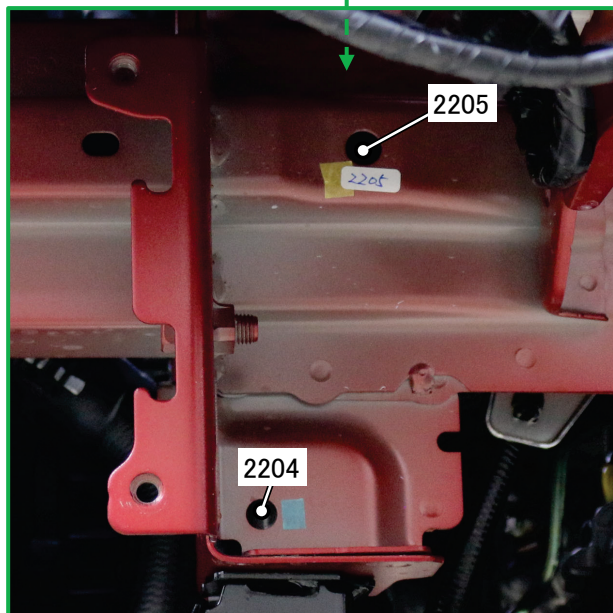
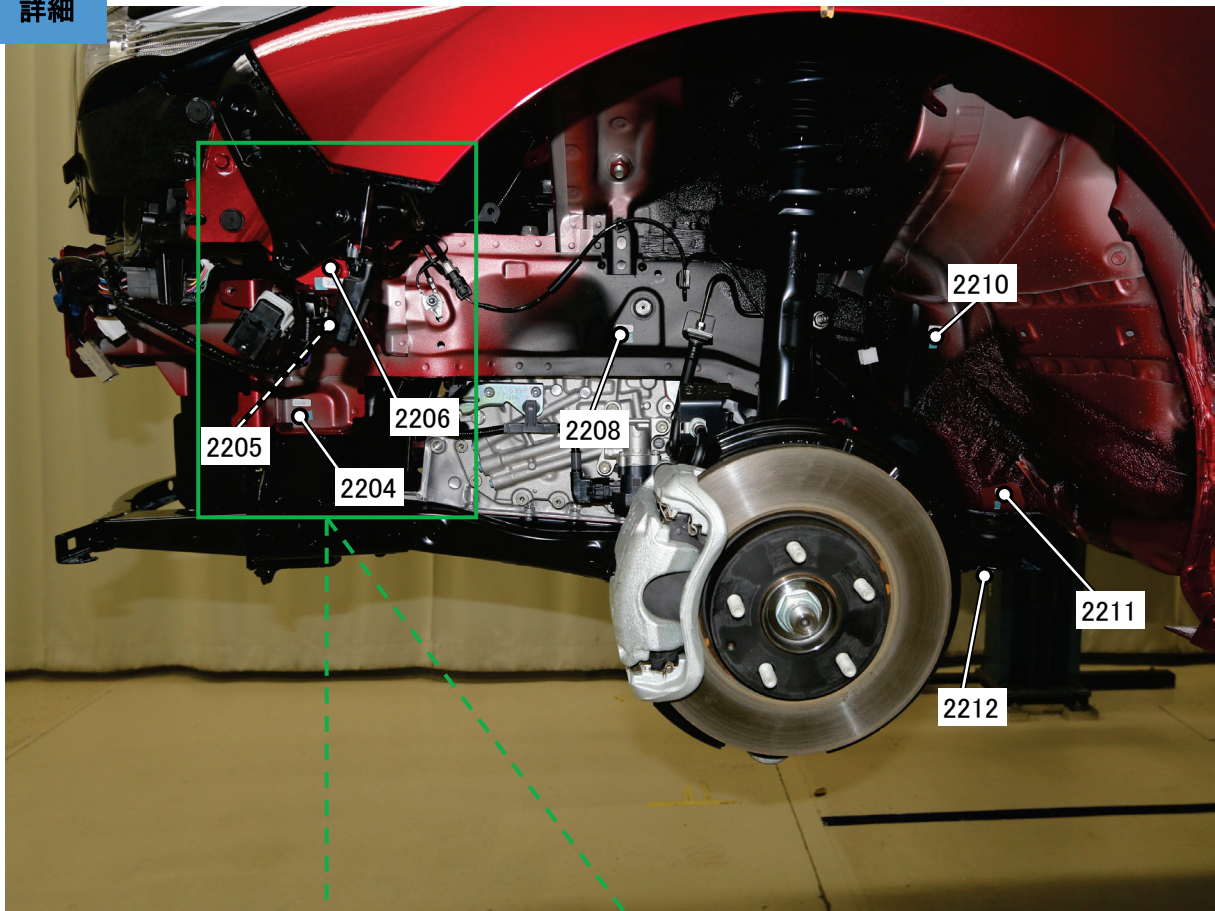

【計測点の形状】

2204 穴、 2205 穴、 2206 ボルト頭、 2208 穴、 2210 穴、 2211 穴、 2212 ボルト頭

フロント下部 / 計測点

詳細

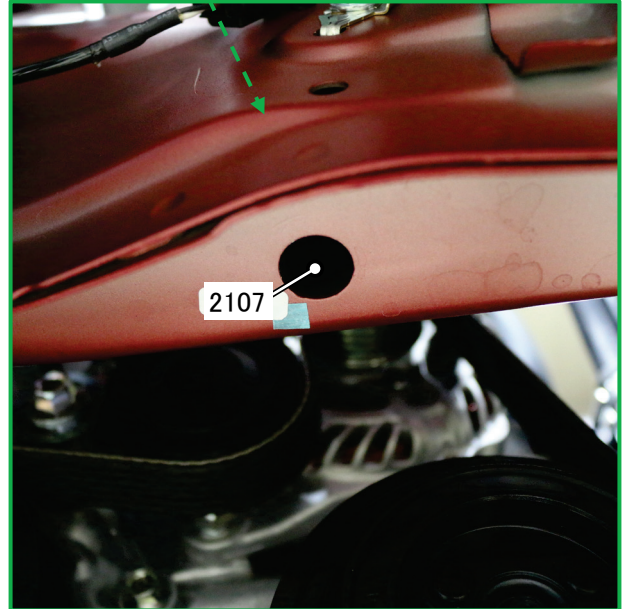
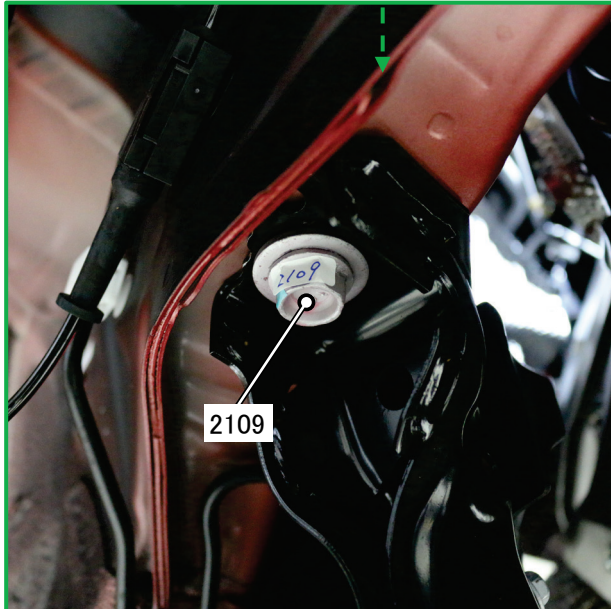
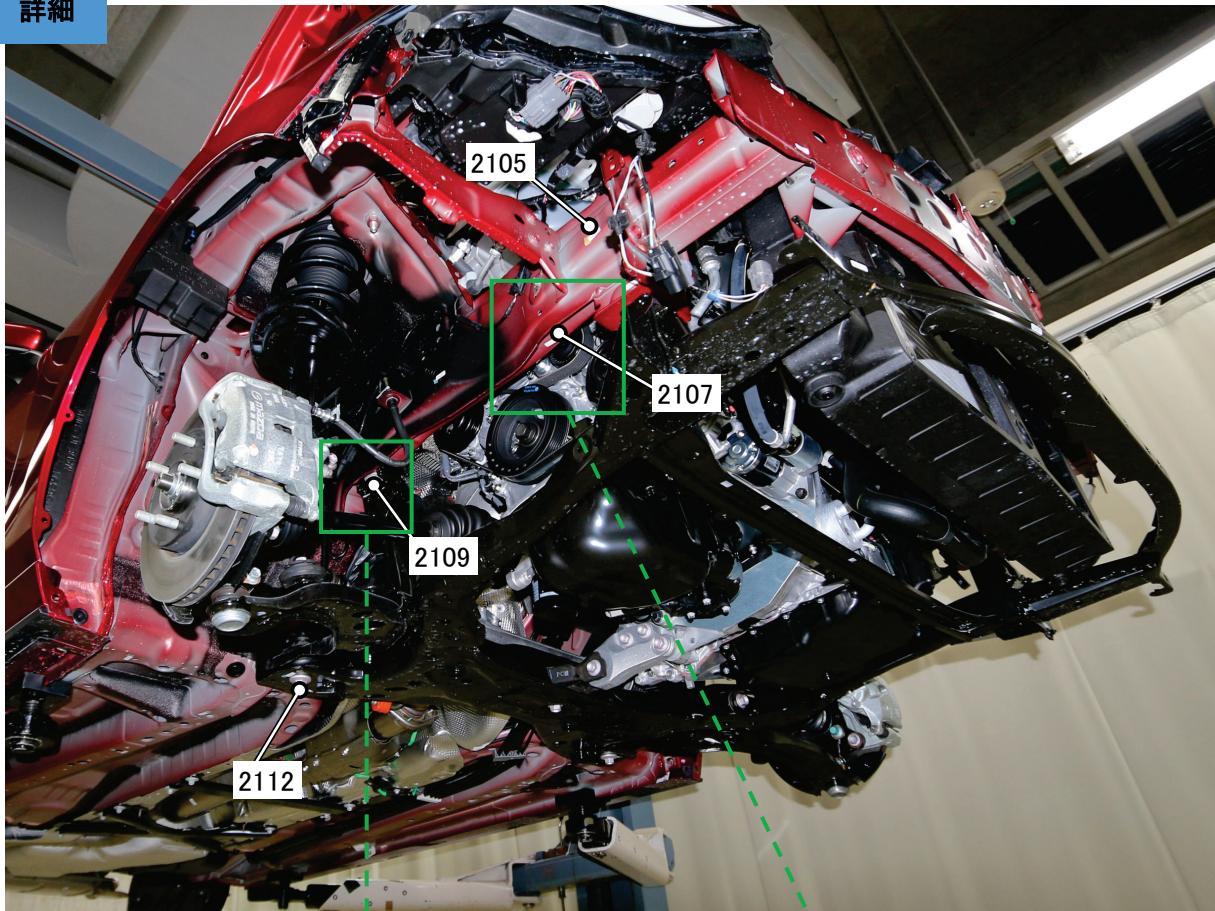

【計測点の形状】

2105 穴、 2107 穴、 2109 ボルト頭、 2112 ボルト頭

フロント下部 / 計測点

詳細

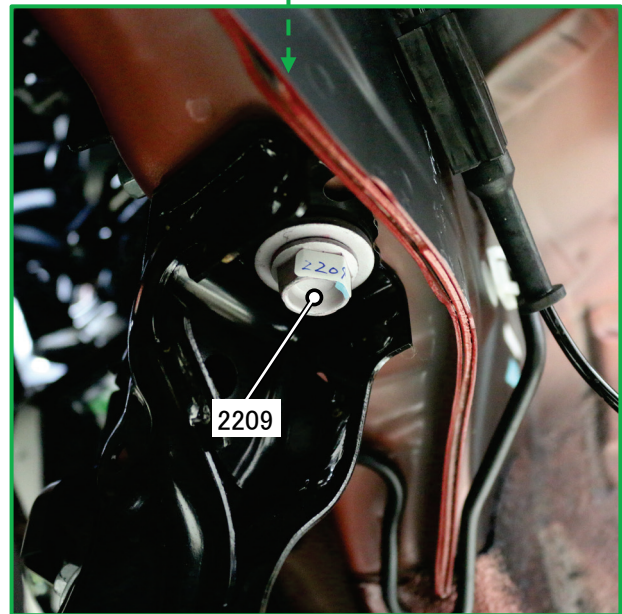
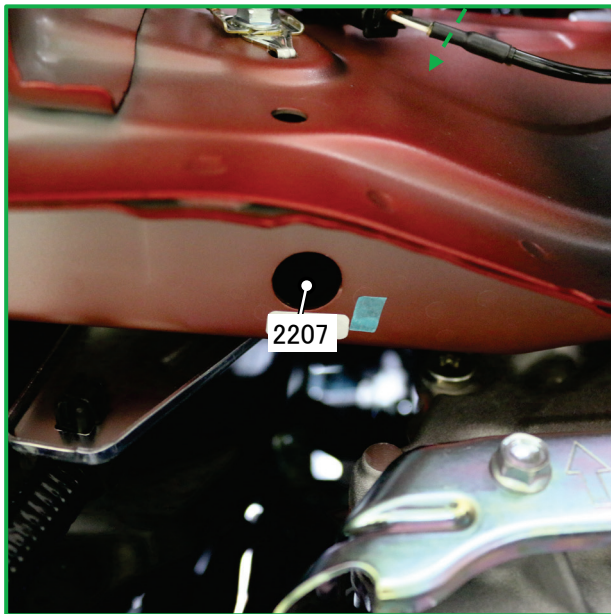
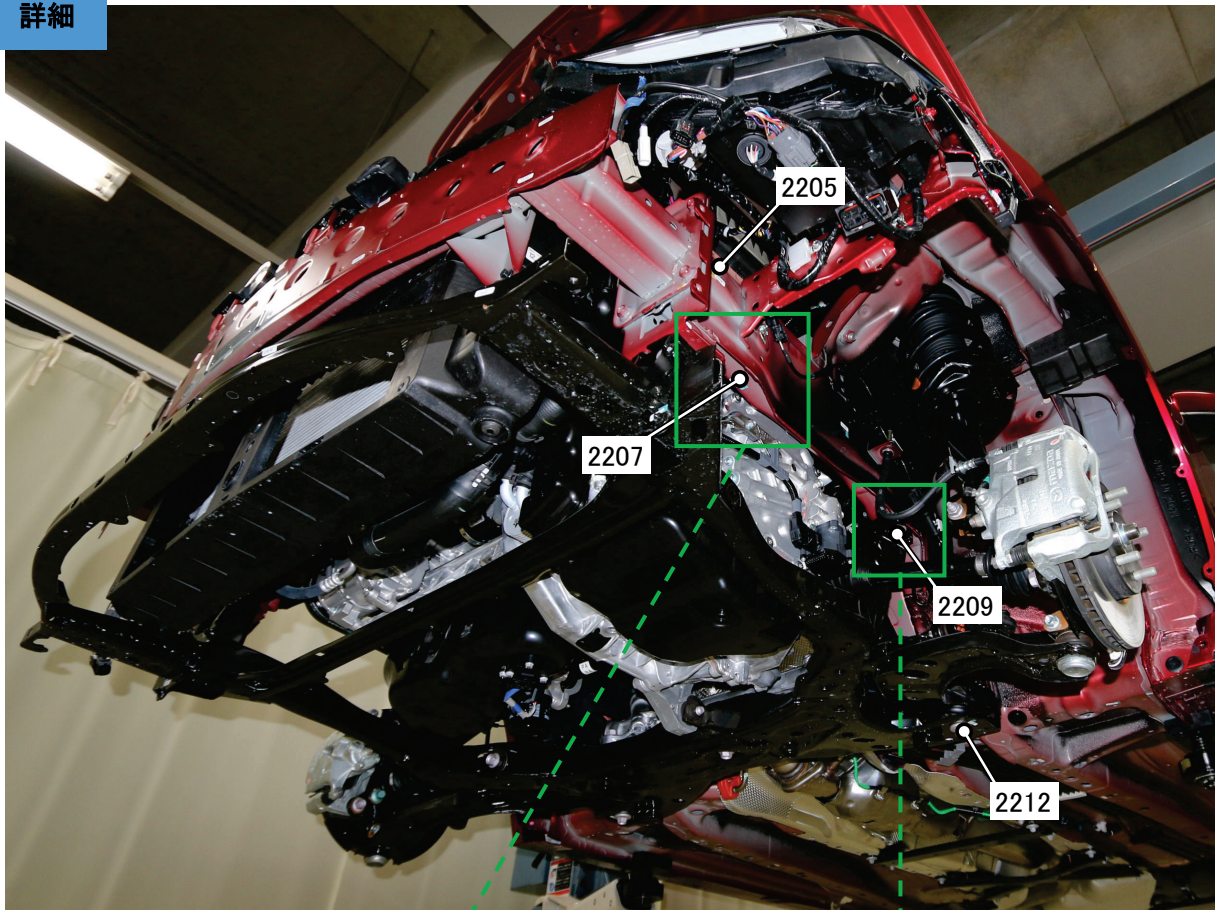

【計測点の形状】

2205 穴、 2207 穴、 2209 ボルト頭、 2212 ボルト頭

フロント下部 / 計測点

詳細

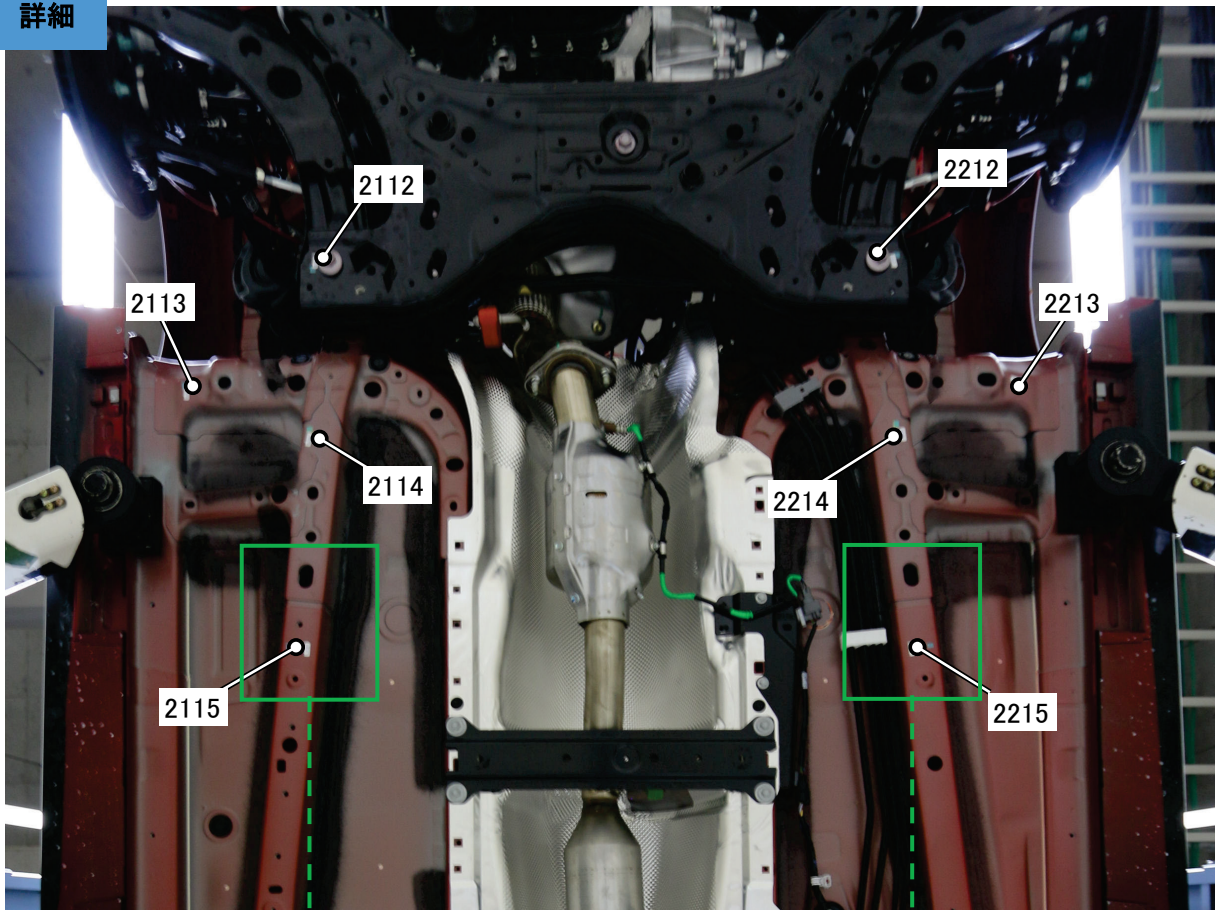

【計測点の形状】

2112 ボルト頭、 2113 穴、 2114 ナット穴、 2115 穴
2212 ボルト頭、 2213 穴、 2214 ナット穴、 2215 穴